

# Haier

## HFW7918ENMP



Refrigerator  
User Guide

Kühlschrank  
Benutzerhandbuch

Frigorífico  
Guía del usuario

Réfrigérateur  
Manuel d'utilisation

Frigorifero  
Guida per l'utente

GB

DE

ES

FR

IT



**EN** WARNING: Risk of fire/flammable material. The symbol indicates there is a risk of fire since flammable materials are used. Take care to avoid causing a fire by ingiting flammable material.

**DE** WARNUNG: Brandgefahr/ brennbares Material. Das Symbol weist auf Brandgefahr hin, da brennbare Materialien verwendet werden. Verhindern Sie die Entstehung von

Bränden, die durch entflammbare Materialien verursacht werden.

**ES** ADVERTENCIA: Riesgo de incendio o material inflamable. El símbolo indica que existe riesgo de incendio, dado que se utilizan materiales inflamables. Se debe procurar evitar incendios mediante la combustión de materiales inflamables.

**FR** ATTENTION: Risque d'incendie ou de matières inflammables. Le symbole montre qu'il y'a le risque de matériaux inflammables sont utilisés. Prendre soin d'éviter de provoquer un incendie en ingérant des matières inflammables.

**IT** ATTENZIONE: Rischio di incendio/materiale infiammabile. Il simbolo indica il rischio di incendio nel caso di utilizzo di materiali infiammabili. Fare attenzione ed evitare l'insorgere di incendi a causa della caombustione di materiali infiammabili.









User Manual

Refrigerator-Freezer  
HFW7918ENMP

GB

**Haier**

Thank you for purchasing a Haier Product.

Please read these instructions carefully before using this appliance. The instructions contain important information which will help you get the best out of the appliance and ensure safe and proper installation, use and maintenance.

Keep this manual in a convenient place so you can always refer to it for the safe and proper use of the appliance.

If you sell the appliance, give it away, or leave it behind when you move house, make sure you also pass this manual so that the new owner can become familiar with the appliance and safety warnings.

## Legend



Warning – Important Safety information



General information and tips



Environmental information

## Disposal



Help protect the environment and human health. Put the packaging in applicable containers to recycle it. Help to recycle waste of electrical and electronic appliances. Do not dispose appliances marked with this symbol with the household waste. Return the product to your local recycling facility or contact your municipal office.



## WARNING!

Risk of injury or suffocation!

Refrigerants and gases must be disposed of professionally. Ensure that the tubing of the refrigerant circuit is not damaged before being properly disposed of. Disconnect the appliance from the mains supply. Cut off the mains cable and dispose of it. Remove the trays and drawers as well as the door catch and seals, to prevent children and pets to get closed in the appliance.

Safety information .....	4
Intended use .....	9
Product description .....	10
Control panel .....	11
Use .....	12
Equipment .....	20
Care and cleaning .....	23
Troubleshooting .....	26
Installation .....	29
Technical data .....	32
Customer service .....	34

## Accessories

Check the accessories and literature in accordance with this list:



Ice maker with  
ice scoop



Energy label



Warranty card



User manual

Before switching on the appliance for the first time read the following safety hints!:



## WARNING!

### Before first use

- ▶ Make sure there is no transport damage.
- ▶ Remove all packaging and keep out of children's reach.
- ▶ Wait at least two hours before installing the appliance in order to ensure the refrigerant circuit is fully efficient.
- ▶ Handle the appliance always with at least two persons because it is heavy.

### Installation

- ▶ The appliance should be placed in a well-ventilated place. Ensure a space of at least 10 cm above and around the appliance.
- ▶ Never place the appliance in a damp area or location where it might be splashed with water. Clean and dry water splashes and stains with a soft clean cloth.
- ▶ Do not install the appliance in direct sunlight or in the near of heat sources (e.g. stoves, heaters).
- ▶ Install and level the appliance in an area suitable for its size and use.
- ▶ **WARNING:** Keep ventilation openings in the appliance or in the in-built structure clear of obstruction.
- ▶ Make sure that the electrical information on the rating plate agrees with the power supply. If it does not, contact an electrician.
- ▶ The appliance is operated by a 220-240 VAC/50 Hz power supply. Abnormal voltage fluctuation may cause the appliance to fail to start, or damage to the temperature control or compressor, or there may be an abnormal noise when operating. In such case, an automatic regulator shall be mounted.
- ▶ Do not use multi-plug adapters and extension cables.
- ▶ **WARNING:** Do not locate multiple portable socket-outlets or portable power supplies at the rear of the appliance.
- ▶ **WARNING:** When positioning the appliance, ensure the supply cord is not trapped or damaged.
- ▶ Do not step on the power cable.
- ▶ Use a separate earthed socket for the power supply which is easy accessible. The appliance must be earthed.



## WARNING!

- ▶ Only for UK: The appliance's power cable is fitted with 3-cord (grounding) plug that fits a standard 3-cord (grounded) socket. Never cut off or dismount the third pin (grounding). After the appliance is installed, the plug should be accessible.
- ▶ **WARNING:** Do not damage the refrigerant circuit.

### Daily use

- ▶ This appliance can be used by children aged from 8 years and above and persons with reduced physical, sensory or mental capabilities or lack of experience and knowledge if they have been given supervision or instruction concerning use of the appliance in a safe way and understand the hazards involved.
- ▶ Children shall not play with the appliance.
- ▶ Children aged from 3 to 8 years are allowed to load and unload refrigerating appliances, but not allowed to clean and install the refrigerating appliances.
- ▶ Keep away children under 3 years of age from the appliance unless they are constantly supervised.
- ▶ Cleaning and user maintenance shall not be made by children without supervision.
- ▶ The appliance must be positioned so that the plug is accessible.
- ▶ If coal gas or other inflammable gas is leaking into vicinity of the appliance, turn off the valve of the leaking gas, open the doors and windows and do not unplug the power cable of the refrigerator/freezer or any other appliance.
- ▶ Notice that the appliance is set for operation at the specific ambient range between 10 and 38°C. The appliance may not work properly if it is left for a long period at a temperature above or below the indicated range.
- ▶ Do not place unstable articles (heavy objects, containers filled with water) on top of the refrigerator/freezer, to avoid personal injury caused by falling or electric shock caused by contact with water.
- ▶ Do not pull on the door shelves. The door may be pulled slant, the bottle rack may be pulled away, or the appliance may topple.
- ▶ Open and close the door only with handles. The gap between the door and the cabinet is very narrow. Do not put your hands in these areas to avoid pinching your fingers. Open or close the refrigerator/freezer doors only when there are no children standing within the range of door movement.



## WARNING!

- ▶ To avoid contamination of food, please respect the following instructions:
  - ▶ – Opening the door for long periods can cause a significant increase of the temperature in the compartments of the appliance.
  - ▶ – Clean regularly surfaces that can come in contact with food and accessible drainage systems.
  - ▶ – Clean water tanks if they have not been used for 48 h; flush the water system connected to a water supply if water has not been drawn for 5 days.
  - ▶ – Store raw meat and fish in suitable containers in the refrigerator, so that it is not in contact with or drip onto other food.
  - ▶ – Two-star frozen-food compartments are suitable for storing pre-frozen food, storing or making ice-cream and making ice cubes.
  - ▶ – One-, two- and three-star compartments are not suitable for the freezing of fresh food.
  - ▶ – If the refrigerating appliance is left empty for long periods, switch off, defrost, clean, dry, and leave the door open to prevent mould developing within the appliance.
  - ▶ Never store bottled beer or beverages, liquids in bottles or cans (besides high percentage spirits) especially carbonated beverages in the freezer, as these will burst during freezing.
  - ▶ Do not store explosive substances such as aerosol cans with a flammable propellant in this appliance.
  - ▶ Do not store medicines, bacteria or chemical agents in the appliance. This appliance is a household appliance. It is not recommended to store materials that require strict temperatures.
  - ▶ Check the condition of food if a warming in the freezer has taken place.
  - ▶ Do not set unnecessarily low temperature in the refrigerator compartment. Minus temperatures may occur at high settings. Attention: Bottles can burst
  - ▶ Do not touch frozen goods with wet hands (wear gloves). Especially do not eat ice lollies immediately after removal from the freezer compartment. There is the risk to freeze or the formation of frost blisters. FIRST aid: keep immediately under running cold water. Do not pull away!
  - ▶ Do not touch the inside surface of the freezer storage compartment when in operation, especially with wet hands, as your hands may freeze onto the surface.

**WARNING!**

- ▶ Unplug the appliance in the event of a power interruption or before cleaning. Allow at least 7 minutes before restarting the appliance, as frequent starting may damage the compressor.
- ▶ **WARNING:** Do not use electrical appliances inside the food storage compartments of the appliance, unless they are of the type recommended by the manufacturer.

**Maintenance / cleaning**

- ▶ Make sure children are supervised if they carry out cleaning and maintenance.
- ▶ Disconnect the appliance from the electrical supply before undertaking any routine maintenance. Allow at least 5 minutes before restarting the appliance, as frequent starting may damage the compressor.
- ▶ Hold the plug, not the cable, when unplugging the appliance.
- ▶ Do not clean the appliance with hard brushes, wire brushes, detergent powder, petrol, amyl acetate, acetone and similar organic solutions, acid or alkaline solutions. Please clean with special refrigerator/freezer detergent to avoid damage. Eventually use warm water and baking soda solution - about a tablespoon of baking soda to a litre/quart of water. Rinse thoroughly with water and wipe dry. Do not use cleaning powders or other abrasive cleaners. Do not wash removable parts in a dishwasher.
- ▶ Do not scrape off frost and ice with sharp objects. Do not use sprays, electric heaters like heater, hair dryer, steam cleaners or other sources of heat in order to avoid damage to the plastic parts.
- ▶ **WARNING:** Do not use mechanical devices or other means to accelerate the defrosting process, other than those recommended by the manufacturer.
- ▶ If the supply cord is damaged, it must be replaced by the manufacturer, its service agent or similarly qualified persons in order to avoid a hazard.
- ▶ Do not try to repair, disassemble or modify the appliance by yourself. In case of repair please contact our customer service.
- ▶ If the illuminating lamps are damaged, it must be replaced by the manufacturer, its service agent or similarly qualified persons in order to avoid a hazard.
- ▶ Eliminate the dust on the back of the unit at least once in the year to avoid hazard by fire, as well as increased energy consumption.



## WARNING!

- ▶ Do not spray or flush the appliance during cleaning.
- ▶ Do not use water spray or steam to clean the appliance.
- ▶ Do not clean the cold glass shelves or glass door with hot water. Sudden temperature change may cause the glass to break.
- ▶ If you leave your appliance out of use for an extended period, leave it open to prevent odour and unpleasant smells building up inside.

## Refrigerant gas information



## WARNING!

The appliance contains the flammable refrigerant ISOBUTANE (R600a). Make sure the refrigerant circuit is not damaged during transportation or installation. Leaking refrigerant may cause eye injuries or ignite. If a damage has occurred, keep away open fire sources, thoroughly ventilate the room, do not plug or unplug the power cords of the appliance or any other appliance. Inform the customer service.

In case of eyes get into contact with the refrigerant, rinse immediately it under running water and call immediately the eye specialist.

**WARNING:** The refrigeration system is under high pressure. Do not tamper with it. Since the flammable refrigerants are used, please install, handle and service the appliance strictly according to the instruction and contact the professional agent or our after-sales service to dispose of the appliance.



## WARNING!

For refrigerators with ice-water function, please pay attention to the following warning:

For appliances not intended to be connected to the water supply:

**WARNING:** fill with portable water only.

For appliances intended to be connected to the water supply:

**WARNING:** connect to potable water supply only.

If you want to clean the water system, please refer to the User Manual. If you have any questions, please contact the after-sales service.



## Intended use

This appliance is intended for cooling and freezing food. It has been designed exclusively for use in household and similar applications such as staff kitchen areas in shops, offices and other working environments; farm houses and by clients in hotels, motels and other residential type environments as well as in bed-and-breakfast and catering business. It is not intended for commercial or industrial use. Changes or modifications to the device are not allowed. Unintended use may cause hazards and loss of warranty claims.

Standards and directives **CE** and **UKCA**

This product meets the requirements of all applicable EC directives with the corresponding harmonised standards and UK standards, which provide for CE and UKCA marking.



### CAUTION!

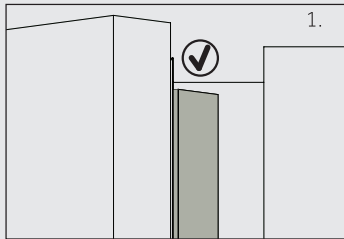

When you close the door, the vertical door strip on the fridge left door should be bent inside (1).

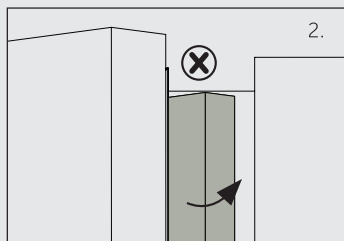

If you try to close the left door and the vertical door strip is unbent (2), you should bend it firstly, otherwise the door strip will hit the fixing shaft or right door. Thus a damage to the door slip or a leak will occur.

There is a heating thread inside the frame. The temperature of the surface will rise a little, which is normal and won't affect the function of appliance.



## Notice

Due to technical changes and different models, some of the illustrations in this manual may differ from your model.

### Model (HFW7918ENMP)

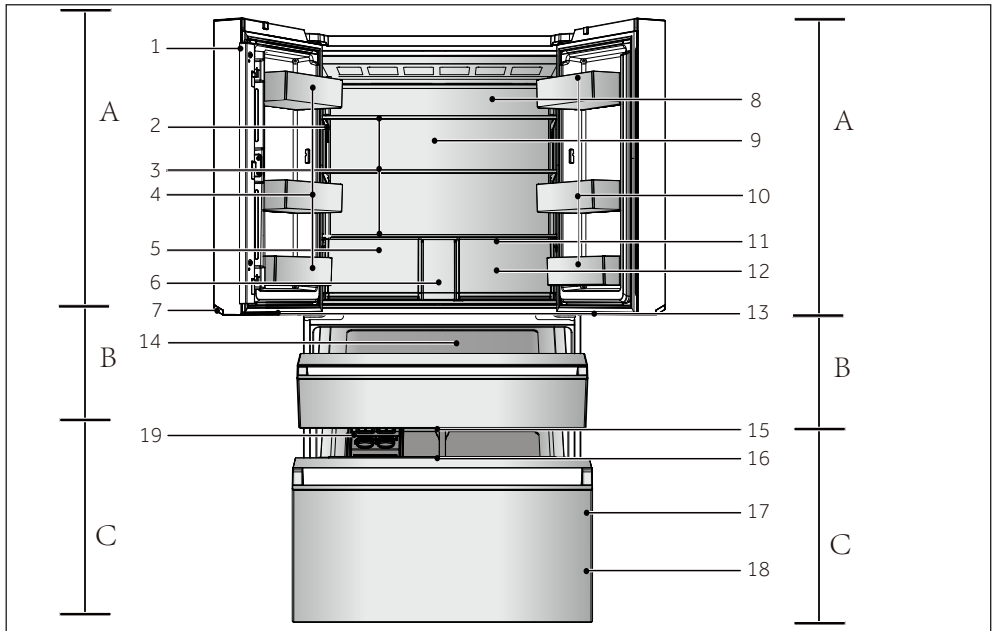

#### A: Fridge compartment

- 1 Vertical beam
- 2 Control panel
- 3 Glass shelves
- 4 Door rack
- 5 Humidity zone drawer
- 6 Drink box
- 7 Handle lamp
- 8 Air duct and sensor (behind panel)
- 9 Back lamp
- 10 Door rack
- 11 Air duct (behind drawers)
- 12 My Zone drawer
- 13 My Zone XL lamp

#### B: My Zone XL compartment

- 14 My Zone XL drawer

#### C: Freezer compartment

- 15 Freezer lamp
- 16 Sliding tray
- 17 Door rack
- 18 Freezer drawer
- 19 Ice maker

## Control panel (HFW7918ENMP)

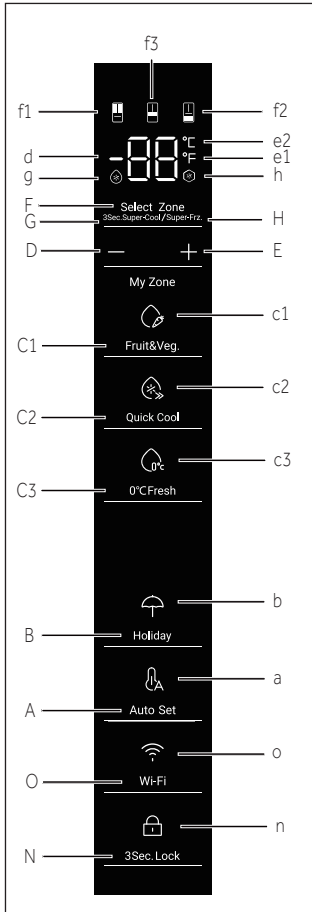

## Buttons:

- A Auto Set mode selector
- B Holiday mode selector
- C1 Fruit & Vegetable function selector
- C2 Quick Cool function selector
- C3 0° C Fresh function selector
- D Temperature adjustment button “-”
- E Temperature adjustment button “+”
- F Select Zone selector
- G Super-Cool selector
- H Super-Freeze selector
- N Panel lock selector
- O Wi-Fi setting

## Indicators:

- a Auto Set mode
- b Holiday mode
- c1 Fruit & Vegetable mode
- c2 Quick Cool mode
- c3 0° C Fresh mode
- d Temperature display
- e1 Degrees Fahrenheit
- e2 Degrees Celsius
- f1 Fridge indicator
- f2 Freezer indicator
- f3 S-Zone (My Zone XL) indicator
- g Super-Cool function
- h Super-Freeze function
- n Panel lock
- o Wi-Fi function

## Before first use

- ▶ Remove all packaging materials, keep them out of children`s reach and dispose them in an environmentally friendly manner.
- ▶ Clean the inside and outside of the appliance with water and a mild detergent before putting any food in it.
- ▶ After the appliance has been levelled and cleaned, wait for at least 2-5 hours before connecting it to the power supply. See Section INSTALLATION.
- ▶ Precool the compartments at high settings before loading with food. The function Power- Freeze helps to cool down the compartments quickly.
- ▶ The refrigerator temperature and freezer temperature are automatically set to 5° C and -18° C respectively. These are the recommended settings. If desired, you can change these temperatures manually. Please see ADJUST THE TEMPERATURE.

## Sensor keys

The buttons on the control panel are sensor keys, which already respond when lightly touched with the finger.

## Switch on /of the appliance

The appliance is in operation as soon as it is connected to the power supply.

When the refrigerator is first powered on, the indicator "d" (Temperature display) illuminates. The fridge temperature, S-Zone temperature and freezer temperature are automatically set to 5° C, 5° C and -18° C respectively. The indicator "a" (Auto Set mode) illuminates.

Maybe the panel lock is active.



### Notice

When the appliance is switched on after disconnection from the main power supply, it may take up to 12 hours for the correct temperatures to be reached.

Empty the appliance before switching off. To switch off the appliance, pull the power cord out off the power socket.

## Lock/unlock panel

- ▶ **Automatic lock:** When the fridge door, freezer door and S-Zone door are closed and there is no key operation within 30 seconds, the display screen will be automatically extinguished and locked.

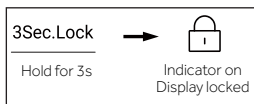

- ▶ **Manual lock:** When the display screen is unlocked, press the button "N" (Panel lock selector) and hold for 3 seconds, the buzzer rings once, the indicator "n" (Panel lock) illuminates, and the display is locked.



## Adjust the temperature

The indoor temperatures are influenced by the following factors:

- ▶ Ambient temperature
- ▶ Frequency of door opening
- ▶ Amount of stored foods
- ▶ Installation of the appliance

### Adjust the temperature for fridge

1. When the display screen is unlocked, press the button "F" (Select Zone selector). The buzzer rings once, the indicator "f1" (Fridge indicator) flashes, and then here comes the temperature setting mode of the fridge.
2. Press the button "D" (Temperature adjustment button "-") every time, the buzzer rings once, the set temperature of the fridge will be reduced by 1. The fridge temperature will display in the sequence of "9°C ->8°C->7°C ->6°C ->5°C ->4°C ->3°C->2°C ->1°C".

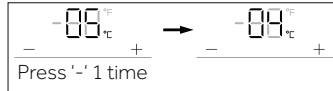

3. Press the button "E" (Temperature adjustment button "+") every time, the buzzer rings once, the set temperature of the fridge will be increased by 1. The fridge temperature will display in the sequence of "1°C ->2°C ->3°C ->4°C ->5°C ->6°C ->7°C ->8°C ->9°C".

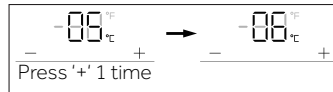

### Notice

After setting the temperature, if there is no operation within 5 seconds, the system will be automatically determined and save the set temperature.

### Adjust the temperature for freezer

1. When the display screen is unlocked, press the button "F" (Select Zone selector). The buzzer rings once, the indicator "f2" (Freezer indicator) flashes, and then here comes the temperature setting mode of the freezer.
2. Press the button "D" (Temperature adjustment button "-") every time, the buzzer rings once, the set temperature of the freezer will be reduced by 1. The freezer temperature will display in the sequence of "-14°C ->-15°C->-16°C ->-17°C ->-18°C -> -19°C ->-20°C->-21°C ->-22°C ->-23°C ->-24°C".

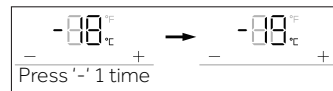

3. Press the button "E" (Temperature adjustment button "+") every time, the buzzer rings once, the set temperature of the freezer will be increased by 1. The freezer temperature will display in the sequence of "-24°C ->-23°C ->-22°C ->-21°C -> -20°C ->-19°C ->-18°C ->-17°C ->-16°C ->-15°C ->-14°C".

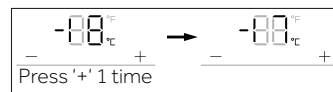

## Notice

After setting the temperature, if there is no operation within 5 seconds, the system will be automatically determined and save the set temperature.

### Adjust the temperature for My Zone XL (S-Zone)

When the display screen is unlocked, press the button "F" (Select Zone selector). The buzzer rings once, the indicator "f3" (S-Zone indicator) flashes, and then here comes the temperature setting mode of the S-zone.

1. Press the button "D" (Temperature adjustment button "-") every time, the buzzer rings once, the set temperature of the S-zone will be reduced by 1. The S-zone temperature will display in the sequence of "5°C -> 4°C -> 3°C -> 2°C -> 1°C -> 0°C -> -1°C -> -2°C -> -3°C -> -4°C -> -5°C".

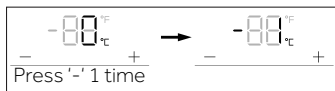

2. Press the button "E" (Temperature adjustment button "+") every time, the buzzer rings once, the set temperature of the S-zone will be increased by 1. The S-zone temperature will display in the sequence of "-5°C -> -4°C -> -3°C -> -2°C -> -1°C -> 0°C -> 1°C -> 2°C -> 3°C -> 4°C -> 5°C".

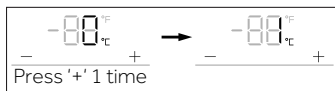

## Notice

After setting the temperature, if there is no operation within 5 seconds, the system will be automatically determined and save the set temperature.

### Super-Cool function

1. When the display screen is unlocked, press the button "F" (Select Zone selector). The buzzer rings once, the indicator "f1" (Fridge indicator) flashes, press the button "F" (Select Zone selector), and hold for 3 seconds, the buzzer rings once, the indicator "g" (Super-Cool function) illuminates, and then the Super-Cool function will be turned on.
2. When the indicator "g" (Super-Cool function) illuminates, press the button "F" (Select Zone selector), and hold for 3 seconds under the fridge conditions, the buzzer rings once, the indicator "g" (Super-Cool function) goes off, and then the Super-Cool function will be turned off.
3. After the Super-Cool function is turned on, the refrigerator will automatically turn off the function when it has lasted for more than 4 hours. If you want to exit manually, you can press the button "F" (Select Zone selector) and hold for 3 seconds to turn it off under the fridge conditions.

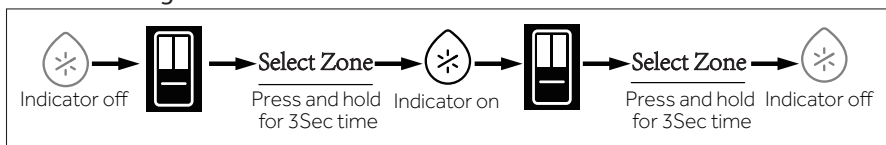

## Notice

Under Super-cool state, the fridge temperature cannot be adjusted. If either button "D" (Temperature adjustment button "-") or button "E" (Temperature adjustment button "+") is pressed to adjust the temperature of fridge, the indicator "g" (Super-cool function) will flash with a prompt sound to indicate that this operation cannot be carried out.

In the state of Super-cool function, the Auto-set function and holiday function cannot be turned on at the same time due to different control modes. When you choose one function that conflicts with another function, the original function will automatically exit.

### Super-Freeze function (Super-Frz)

1. When the display screen is unlocked, press the button "F" (Select Zone selector). The buzzer rings once, the indicator "f2" (Freezer indicator) flashes, press the button "F" (Select Zone selector), and hold for 3 seconds, the buzzer rings once, the indicator "h" (Super-Freeze function) illuminates, and then the Super-Freeze function will be turned on.
2. When the indicator "h" (Super-Freeze function) illuminates, press the button "F" (Select Zone selector), and hold for 3 seconds under the freeze conditions, the buzzer rings once, the indicator "h" (Super-Freeze function) goes off, and then the Super-Freeze function will be turned off.
3. After the Super-Freeze function is turned on, the refrigerator will automatically turn off the function when it has lasted for more than 50 hours. If you want to exit manually, you can press the button "F" (Select Zone selector) and hold for 3 seconds to turn it off under the freeze conditions.

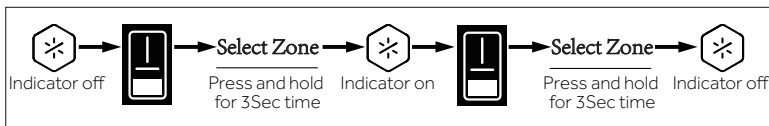

## Notice

Under Super-Freeze state, the freezer temperature cannot be adjusted. If either button "D" (Temperature adjustment button "-") or button "E" (Temperature adjustment button "+") is pressed to adjust the temperature of freezer, the indicator "h" (Super-Freeze function) will flash with a prompt sound to indicate that this operation cannot be carried out.

Super-Freeze function is designed to keep nutrition value of frozen food, it will be freeze food in the shortest time. If large quantities of frozen food are to be frozen at one time, Meanwhile, Super-Freeze function should be set 24h in advance, to make the freezer low temperature and put food in. At this time, the freezing speed of the freezer is improved, food can be frozen quickly, the nutrition of food is effectively kept, and the storage becomes quite convenient.

In the state of Super-Freezer function, the Auto-set function cannot be turned on at the same time due to different control modes. When you choose one function that conflicts with another function, the original function will automatically exit.

## Auto Set mode

1. When the display screen is unlocked, press the button "A" (Auto Set mode selector), the buzzer rings once, the indicator "a" (Auto Set mode) illuminates, and then the Auto Set function will be turned on.
2. When the indicator "a" (Auto Set mode) illuminates, press the button "A" (Auto Set mode selector), the buzzer rings once, the indicator "a" (Auto Set mode) goes off, and then the Auto Set function will be turned off.

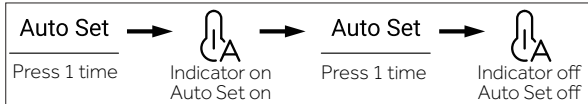

## Notice

In Auto Set mode, the fridge or freeze temperature cannot be adjusted. If either button "D" (Temperature adjustment button "-") or button "E" (Temperature adjustment button "+") is pressed to adjust the temperature of fridge or freezer, the indicator "a" (Auto Set mode) will flash with a prompt sound to indicate that this operation cannot be carried out.

In Auto Set mode, due to different control methods, if the „Super-Cool“ or „Super-Freeze“ function is set, the indicator "a" (Auto Set mode) goes off, and then the Auto Set function will automatically exit.

In Auto Set mode, the temperature of the S-Zone can be manually adjusted according to the needs.

## Holiday mode

Holiday mode is designed for not using the fridge for a long time. When the Holiday mode is turned on, the freezer is under normal control, and the temperature of fridge is automatically set to be 17°C. The actual temperature is not higher than 17°C, which prevents peculiar smell caused by over temperature, and helps reduce energy consumption at the same time.

1. When the display screen is unlocked, press the button "B" (Holiday mode selector), the buzzer rings once, the indicator "b" (Holiday mode) illuminates, and then the Holiday function will be turned on.
2. When the indicator "b" (Holiday mode) illuminates, press the button "B" (Holiday mode selector), the buzzer rings once, the indicator "b" (Holiday mode) goes off, and then the Holiday function will be turned off.

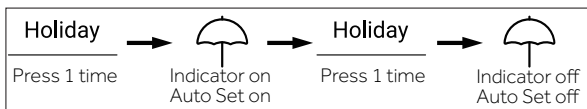

3. Under unlocked state, hold the button "B" (Holiday mode selector) for 3 seconds, the buzzer rings once, then the handle lamp will be turned off. The handle lamp can likewise be turned on with same operation.





### Notice

Under Holiday state, the fridge temperature cannot be adjusted. If either button “D” (Temperature adjustment button “-”) or button “E” (Temperature adjustment button “+”) is pressed to adjust the temperature of fridge, the indicator “b” (holiday mode) will flash with a prompt sound to indicate that this operation cannot be carried out.

Before using the Holiday function, please empty the fridge to prevent food goes bad in it. When the Holiday function is turned on, either “Auto Set” function or “Super-Cool” function cannot be turned on at the same time.

### My Zone drawer

1. When the display screen is unlocked, press the button “C1” (Fruit & Vegetable function selector), the buzzer rings once, the indicator “c1” (Fruit & Vegetable mode) will light up and then the Fruit & Vegetable function will be turned on.
2. When the indicator “c1” (Fruit & Vegetable mode) illuminates, press the button “C2” (Quick Cool function selector), the buzzer rings once, the indicator “c1” (Fruit & Vegetable mode) goes off, and then the Quick Cool function will be turned on .
3. When the indicator “c2” (Quick Cool mode) illuminates, press the button “C3” (0 °C fresh function selector), the buzzer rings once, the indicator “c2” (Quick Cool mode) goes off, and then the 0 °C fresh function will be turned on.
4. When the indicator “c3” (0 °C fresh mode) illuminates, press the button “C1” (Fruit & Vegetable function selector), the buzzer rings once, the indicator “c3” (0 °C fresh mode) goes off, and then the Fruit & Vegetable function will be turned on.



### Notice

When the refrigerator is connect to electricity for the first time, the Fruit & Vegetable function is automatically turned on.

When the „0 ° C Fresh“ or „ Quick Cool „ function is selected, the temperature in the Fridge room should be set to the intermediate temperature (5 ° C) or lower to ensure the optimal storage environment.

## Switch between degrees Celsius and Fahrenheit

1. Refrigerator factory sets degrees Celsius by default.
2. When the display is unlocked, hold the button "A" (Auto Set selector) for 3s, the buzzer rings once, the indicator "e2" (Degrees Celsius) goes off, with the indicator "e1" (Degrees Fahrenheit) illuminating.



## EPP function

Under unlocked state, continuously press the button "F" (Select Zone selector) and button "C2" (Quick Cool function selector) 5times (within 5 seconds), the buzzer rings once, then the EPP function will be turned off. The EPP function can likewise be turned on with same operation.

## Door opening alarm

If any door is kept open too long or the door is not closed well, the refrigerator will raise beep alarm at set intervals to remind you to close the door in time.

## Power off memory

The instantaneous working state of power off is remembered. After power on again, it still works according to the setting before power off.

## Wifi-modus instellen

### IN APP PAIRING PROCEDURE

<p>Stap 1                      • Download de hOn-app in de stores.</p> <div style="display: flex; align-items: center; gap: 10px;"> <div style="display: flex; gap: 5px;"> <div style="background-color: black; color: white; padding: 5px; border-radius: 5px; text-align: center;"> <small>GET IT ON</small>  <b>Google Play</b> </div> <div style="background-color: black; color: white; padding: 5px; border-radius: 5px; text-align: center;"> <small>Download on the</small>  <b>App Store</b> </div> <div style="background-color: black; color: white; padding: 5px; border-radius: 5px; text-align: center;"> <small>EXPLORE IT ON</small>  <b>AppGallery</b> </div> </div> </div>	
<p>Stap 2                      Maak een account aan in de hOn-app of log in als u al een account heeft.</p> <div style="text-align: center;"> </div>	<p>Stap 3                      Volg de koppelingsinstructies in de hOn-app.</p> <div style="text-align: center;"> </div>

## PRODUCT INFORMATION

How to activate Wi-Fi module:

- Touch key "O" on the Control panel to turn on the Wi-Fi module,When the indicator "o" (Wi-Fi function) illuminates, press the button "O" (Wi-Fi setting), the buzzer rings once, the indicator "o" (Wi-Fi function) goes off, and then the Wi-Fi function will be turned off .
- The Wi-Fi module is switched on ,the Wi-Fi icon starts to blink
- If the Fridge is enrolled but the Wi-Fi is off the icon will blink
- If the Fridge is enrolled and connected, the Wi-Fi icon is always on
- To reset the Wi-Fi , touch key "O" on the Control panel for 3 seconds

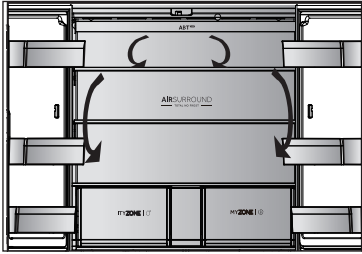

## Multi-air-flow

The refrigerator is equipped with a multi-air-flow system, with which cool air flows are located on every shelf level. This helps to maintain a uniform temperature to ensure that your food is kept fresher for longer.

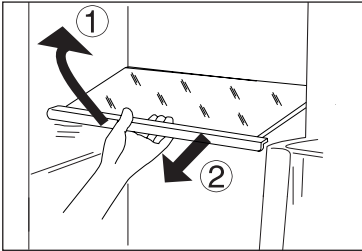

## Adjustable shelves

The height of the shelves can be adjusted to fit your storage needs.

1. To relocate a shelf, remove it first by uplifting its front edge (1) and pulling it out (2).
2. To reinstall it, put it on the lugs on both sides and push it to the most rearward position until the rear of the shelf is fixed inside the slots in the sides



### Notice:

Ensure that all ends of a shelf are level.

## My Zone drawer

In this compartment the humidity level is lower than fridge compartment. This drawer is suitable to store fresh foods, quick cool foods, and fruits and vegetables.



## Humidity box drawer

In this compartment the humidity level is around 90%. It is controlled automatically by the system and is suitable to store fruits, vegetables, salads etc.



### Notice:

- ▶ Do not remove the plastic cover inside the two zones. They maintain the humidity.
- ▶ Cold-sensitive fruits like pineapple, avocado, bananas, grapefruits are not recommended to be stored in these two drawers.
- ▶ Humidity level may be less than 90% with small amounts of vegetables, hence, large amounts of vegetables are preferred.



## My Zone XL compartment

The appliance is equipped with a My Zone XL compartment. Depending on the purpose desired temperature can be chosen by degree. Setting temperature can be adjusted between  $-5^{\circ}\text{C}$  and  $+5^{\circ}\text{C}$ :

### Removable door racks/bottle holder

The door racks can be removed for cleaning:

Place hands on each side of the rack, lift it upwards (1) and pull it out (2).

In order to insert the door rack, the above steps are carried out in reverse order.

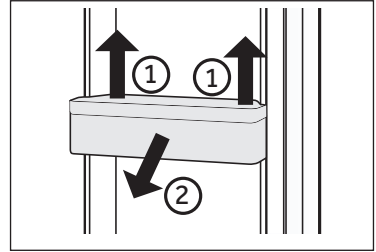

### OPTIONAL: OK-temperature indicator

The OK-temperature indicator can be used to determine temperatures below +4°C. Gradually reduce the temperature if the sign does not indicate "OK".

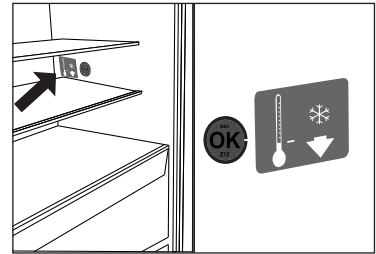

### Notice:

When the appliance is switched on, it may take up to 12 hours for the correct temperatures to be reached.

### Removable My Zone XL drawer

To remove the drawer out, pull out to the maximum extent (1), lift and remove (2).

In order to insert the drawer, the above steps are carried out in reverse order.

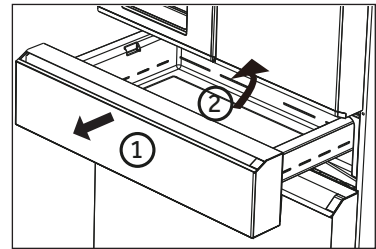

### Removable freezer drawer

1. Pull out to the freezer drawer to maximum extent.
2. Remove the bottle holder (A) on the freezing door (there is a fixed bayonet on the right side of the bottle holder. Press the fixed bayonet to take out the bottle holder).
3. Lift the drawer (B) until it is separated from the support block, push it into the freezer and tilt it to take out.

In order to insert the freezing tray and drawer, the above steps are carried out in reverse order.

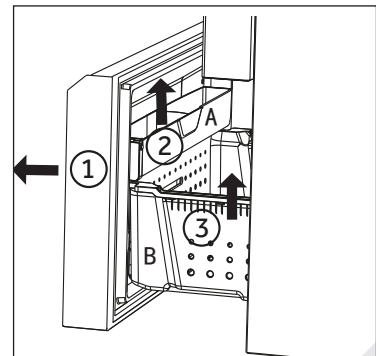

## The Light

The LED interior light comes on when the door is opened. The performance of the lights is not affected by any of the appliances other settings.

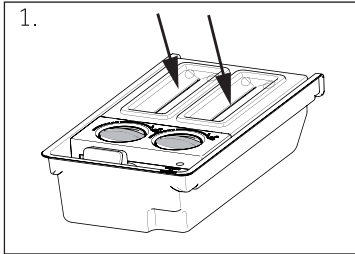

### Ice cube maker

1. Pour fresh drinking water into each ice-making box as per the scale mark inside the measuring cup, do not exceed the scale mark



### Notice:

Do not bring water between the 2 buttons, otherwise the buttons maybe frozen and the ice cubes cannot drop into the storage box.

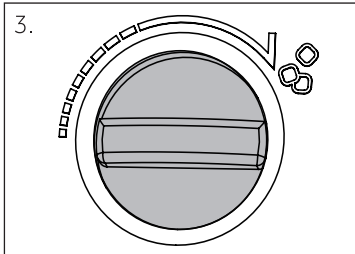

2. Put the box into the freezing compartment.
3. After water becomes ice, take off the ice maker out of the appliance and rotate the button by hand. Then, ice blocks will fall into the ice box automatically. Remove the cover and fetch the ice cubs.



### Energy saving tips

- ▶ Make sure the appliance is properly ventilated (see INSTALLATION).
- ▶ Do not install the appliance in direct sunlight or in the near of heat sources (e.g. stoves, heaters).
- ▶ Avoid unnecessarily low temperature in the appliance. The energy consumption increases the lower the temperature in the appliance is set.
- ▶ Functions like POWER- FREEZE consume more energy.
- ▶ Allow warm food to cool down before placing it in the appliance.
- ▶ Open the appliance door as little and as briefly as possible.
- ▶ Do not overfill the appliance to avoid obstructing the air flow.
- ▶ Avoid air within the food packaging.
- ▶ Keep door seals clean so that the door always closes correctly.
- ▶ Defreeze frozen food in the fridge storage compartment.
- ▶ The most energy-saving configuration requires the appliance keep drawers, food box and shelves on factory-fresh condition, and food should be places as far as possible without blocking the air outlet of the duct.

**WARNING!**

Disconnect the appliance from the power supply before cleaning.

**Cleaning**

Clean the appliance when only little or no food is stored.

The appliance should be cleaned every four weeks for good maintenance and to prevent bad stored food odors.

**WARNING!**

- ▶ Do not clean the appliance with hard brushes, wire brushes, detergent powder, petrol, amyl acetate, acetone and similar organic solutions, acid or alkaline solutions. Please clean with special refrigerator detergent to avoid damage.
- ▶ Do not spray or flush the appliance during cleaning.
- ▶ Do not use water spray or steam to clean the appliance.
- ▶ Do not clean the cold glass shelves with hot water. Sudden temperature change may cause the glass to break.
- ▶ Do not touch the inside surface of the freezer storage compartment, especially with wet hands, as your hands may freeze onto the surface.
- ▶ In case of heating check the condition of frozen goods.

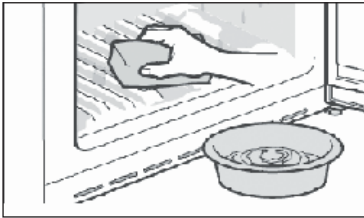

- ▶ Always keep the door gasket clean.
  - ▶ Clean the inside and housing of the appliance with a sponge dampened in warm water and neutral detergent.
1. Please scrub the interior and exterior of the refrigerator, including door sealing, door rack, glass shelves, boxes and so on, with a soft towel or sponge dipped in warm water (you may add neutral detergent into the warm water).

2. If there is liquid spilled, remove all the contaminated parts, directly rinse with the flow water, dry and place it back into the fridge.
3. If there is spilled cream (such as the cream, melting ice cream), please remove all the contaminated parts, put into the warm water with about 40 °C for some time, then rinse with the flow water, dry and place it back into the fridge.
4. In case some small part or component gets stuck inside of the fridge (between shelves or drawers), use small soft brush to release it. If you could not reach the part, please contact Haier service
  - ▶ Rinse and dry with soft cloth.
  - ▶ Do not clean any of the parts of the appliance in a dishwasher.
  - ▶ Allow at least 5 minutes before restarting the appliance as frequent starting may damage the compressor.

## Defrosting

The defrosting of the fridge and the freezer compartment are done automatically; no manual operation is needed.

## Cleaning the ice cube maker

1. Take off the ice cube maker out of the appliance.
2. Remove cover (A) and (B).
3. Clean the ice cube maker with warm water and liquid dishwashing detergent. Make sure all soap is rinsed off.
4. Close the covers, refill with drinking water and replace the ice cube maker inside the appliance.

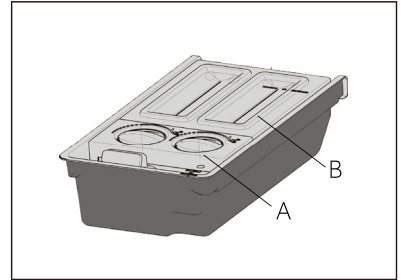

## Replacing the LED-lamps



### WARNING!

Do not replace the LED lamp yourself, it must only be replaced by either the manufacturer or the authorised service agent.

The lamps adopts LED as its light source, featuring low energy consumption and long service life. If there is any abnormality, please contact the customer service . See CUSTOMER SERVICE.

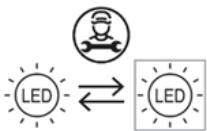

Replaceable (LED only) light source by a professional.

This product contains a light source of energy efficiency class G.

Compartment	Voltage	Energy efficiency class	Model
Fridge back lamp	12V	G	HFW7918ENMP
Freezer	12V	G	
My Zone XL	12V	G	
Handle lamp	12V	G	
Projection lamp	12V	G	



## Non-use for a longer period

If the appliance is not used for an extended period of time, and you will not use the Holiday-function for the refrigerator:

- ▶ Take out the food.
- ▶ Unplug the power cord.
- ▶ Clean the appliance as described above.
- ▶ Keep the doors open to prevent the creation of bad odours inside.



### Notice

Turn the appliance off only if strictly necessary.

## Moving the appliance

1. Remove all food and unplug the appliance.
2. Secure shelves and other moveable parts in the fridge and the freezer with adhesive tape.
3. Do not tilt the refrigerator more than 45° to avoid damaging the refrigerating system.



### WARNING!

- ▶ Do not lift the appliance by its handles.
- ▶ Never place the appliance horizontally on the ground.

Many occurring problems could be solved by yourself without specific expertise. In case of a problem please check all shown possibilities and follow below instructions before you contact an after sales service. See CUSTOMER SERVICE.



## WARNING!

- ▶ Before maintenance, deactivate the appliance and disconnect the mains plug from the mains socket.
- ▶ Electrical equipment should be serviced only by qualified electrical experts, because improper repairs can cause considerable consequential damages.
- ▶ A damaged supply should only be replaced by the manufacturer, its service agent or similarly qualified persons in order to avoid a hazard.

Problem	Possible Cause	Possible Solution
The compressor does not work.	<ul style="list-style-type: none"> <li>• Mains plug is not connected in the mains socket.</li> <li>• The appliance is in the defrosting cycle</li> </ul>	<ul style="list-style-type: none"> <li>• Connect the mains plug.</li> <li>• This is normal for an automatic defrosting</li> </ul>
The appliance runs frequently or runs for a too long period of time.	<ul style="list-style-type: none"> <li>• The indoor or outdoor temperature is too high.</li> <li>• The appliance has been off power for a period of time.</li> <li>• A door of the appliance is not tightly closed.</li> <li>• The door has been opened too frequently or for too long.</li> <li>• The temperature setting for the freezer compartment is too low.</li> <li>• The door gasket is dirty, worn, cracked or mismatched.</li> <li>• The required air circulation is not guaranteed.</li> </ul>	<ul style="list-style-type: none"> <li>• In this case, it is normal for the appliance to run longer.</li> <li>• Normally, it takes 8 to 12 hours for the appliance to cool down completely.</li> <li>• Close the door/drawer and ensure the appliance is located on a level ground and there is no food or container jarring the door.</li> <li>• Do not open the door/drawer too frequently.</li> <li>• Set the temperature higher until a satisfactory refrigerator temperature is obtained. It takes 24 hours for the refrigerator temperature to become stable.</li> <li>• Clean the door/drawer gasket or replace them by the customer service.</li> <li>• Ensure adequate ventilation.</li> </ul>
The inside of the refrigerator is dirty and/ or smells.	<ul style="list-style-type: none"> <li>• The inside of the refrigerator needs cleaning.</li> <li>• Food of strong odour is stored in the refrigerator.</li> </ul>	<ul style="list-style-type: none"> <li>• Clean the inside of the refrigerator.</li> <li>• Wrap the food thoroughly..</li> </ul>
The appliance makes abnormal sounds.	<ul style="list-style-type: none"> <li>• The appliance is not located on level ground.</li> <li>• The appliance touches some object around it.</li> </ul>	<ul style="list-style-type: none"> <li>• Adjust the feet to level the appliance.</li> <li>• Remove objects around the appliance.</li> </ul>

Problem	Possible Cause	Possible Solution
It is not cold enough inside the appliance.	<ul style="list-style-type: none"> <li>The temperature is set too high.</li> <li>Too warm goods has been stored.</li> <li>Too much food has been stored at one time.</li> <li>The goods are too close to each other.</li> <li>A door/drawer of the appliance is not tightly closed.</li> <li>The door/drawer has been opened too frequently or for too long.</li> </ul>	<ul style="list-style-type: none"> <li>Reset the temperature.</li> <li>Always cool down goods before storing them.</li> <li>Always store small quantities of food.</li> <li>Leave a gap between several foods allowing air flowing.</li> <li>Close the door/drawer.</li> <li>Do not open the door/drawer too frequently.</li> </ul>
It is too cold inside the appliance.	<ul style="list-style-type: none"> <li>The temperature is set too low.</li> <li>The Super-Frz/Super-Coolfunction is activated or is running too long.</li> </ul>	<ul style="list-style-type: none"> <li>Reset the temperature.</li> <li>Switch off the Super-Frz/Super-Cool function</li> </ul>
Moisture formation on the inside of the refrigerator compartment.	<ul style="list-style-type: none"> <li>The climate is too warm and too-damp.</li> <li>A door/drawer of the appliance is not tightly closed.</li> <li>The door/drawer has been opened too frequently or for too long.</li> <li>Food containers or liquids are left open.</li> </ul>	<ul style="list-style-type: none"> <li>Increase the temperature.</li> <li>Close the door/drawer.</li> <li>Do not open the door/drawer too frequently.</li> <li>Let hot foods cool to room temperature and cover foods and liquids.</li> </ul>
Moisture accumulates on the refrigerators outside surface or between the doors/door and drawer.	<ul style="list-style-type: none"> <li>The climate is too warm and too damp.</li> <li>The door is not closed tightly. The cold air in the appliance and the warm air outside it condensates.</li> </ul>	<ul style="list-style-type: none"> <li>This is normal in damp climate and will change when the humidity decreases.</li> <li>Ensure that the door/drawer is tightly shut.</li> </ul>
Strong ice and frost in the freezer compartment.	<ul style="list-style-type: none"> <li>The goods were not adequately packaged.</li> <li>A door/drawer of the appliance is not tightly closed.</li> <li>The door/drawer has been opened too frequently or for too long.</li> <li>The door/drawer gasket is dirty, worn, cracked or mismatched.</li> <li>Something on the inside prevents the door/drawer to close properly.</li> </ul>	<ul style="list-style-type: none"> <li>Always pack the goods well.</li> <li>Close the door/drawer.</li> <li>Do not open the door/drawer too frequently.</li> <li>Clean the door/drawer gasket or replace them by new ones.</li> <li>Reposition the shelves, door racks, or internal containers to allow the door/drawer to close.</li> </ul>
The sides of the cabinet and door strip get warm.	<ul style="list-style-type: none"> <li>-</li> </ul>	<ul style="list-style-type: none"> <li>This is normal.</li> </ul>

Problem	Possible Cause	Possible Solution
The appliance makes abnormal sounds.	<ul style="list-style-type: none"> <li>• The appliance is not located on level ground.</li> <li>• The appliance touches some object around it.</li> </ul>	<ul style="list-style-type: none"> <li>• Adjust the feet to level the appliance.</li> <li>• Remove objects around the appliance.</li> </ul>
A slight sound is to be heard similar to that of flowing water.	<ul style="list-style-type: none"> <li>• -</li> </ul>	<ul style="list-style-type: none"> <li>• This is normal.</li> </ul>
You will hear an alarm beep.	<ul style="list-style-type: none"> <li>• The fridge storage compartment door is open.</li> </ul>	<ul style="list-style-type: none"> <li>• Close the door.</li> </ul>
You will hear a faint hum.	<ul style="list-style-type: none"> <li>• The anti-condensation system is working</li> </ul>	<ul style="list-style-type: none"> <li>• This prevents condensation and is normal</li> </ul>
The interior lighting or cooling system does not work.	<ul style="list-style-type: none"> <li>• Mains plug is not connected in the mains socket.</li> <li>• The power supply is not intact.</li> <li>• The LED-lamp is out of order.</li> </ul>	<ul style="list-style-type: none"> <li>• Connect the mains plug.</li> <li>• Check the electrical supply to the room. Call the local electricity company!</li> <li>• Please call the service for changing the lamp.</li> </ul>

To contact the technical assistance, visit our website: <https://corporate.haier-europe.com/en/> Under the section “website”, choose the brand of your product and your country. You will be redirected to the specific website where you can find the telephone number and form to contact the technical assistance.

## Power interruption

In the event of a power cut, food should remain safely cold for about 5 hours. Follow these tips during a prolonged power interruption, especially in summer:

- ▶ Open the door/drawer as few times as possible.
- ▶ Do not put additional food into the appliance during a power interruption.
- ▶ If prior notice of a power interruption is given and the interruption duration is longer than 5 hours, make some ice and put it in a container in the top of the refrigerator compartment.
- ▶ An inspection of the goods is required immediately after the interruption.
- ▶ As temperature in the refrigerator will rise during a power interruption or other failure, the storage period and edible quality of food will be reduced. Any food that defrosts should be either consumed, or cooked and refrozen (where suitable) soon afterwards in order to prevent health risks.

## Memory function during power interruption

After restoration of power the appliance continues with the settings that were set before the power failure.

## Unpacking



### WARNING!

- ▶ The appliance is heavy. Always handle with at least two persons.
  - ▶ Keep all packaging materials out of children's reach and dispose them in an environmentally friendly manner.
- ▶ Take the appliance out of the packaging.
  - ▶ Remove all packaging materials.

### Environmental conditions

The room temperature should always be between 10° C and 38° C, since it can influence the temperature inside the appliance and its energy consumption. Do not install the appliance near other heat-emitting appliances (ovens, refrigerators) without isolation.

### Space requirement

Required space when door is opened:

W1=905mm

W2=1528 mm

D1=620 mm

D2=1024 mm

D3=1106 mm

D4=1024 mm(S Door)

/1118 mm(F Door)

D5=100 mm

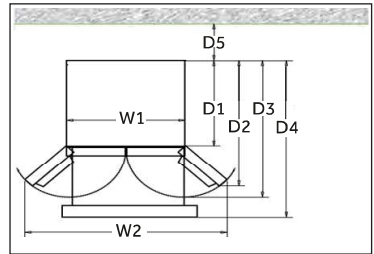

### Ventilation cross-section

To achieve sufficient ventilation of the appliance for safety reasons, the information of the required ventilation cross sections must be observed.

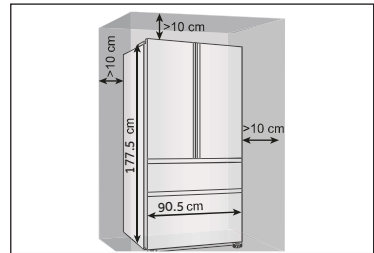

### Aligning the appliance

The appliance should be placed on a flat and solid surface.

1. Tilt the refrigerator slightly backwards.
2. Set the feet to the desired level.

Make sure the distance to the wall on the hinge side is at least 10 cm for the door to open properly.

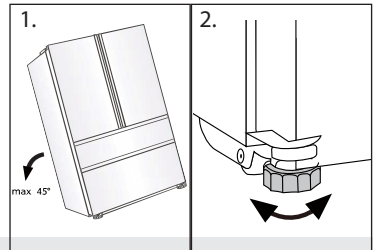

### Notice:

For a free standing appliance: this refrigerating appliance is not intended to be used as a built-in appliance

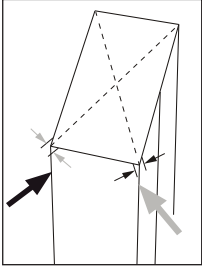

3. The stability can be checked by alternately bumping on the diagonals. The slightly swaying should be the same in both directions. Otherwise the frame can warp; possible leaking door seals are the result. A low tendency to the rear facilitates the closing of the doors.

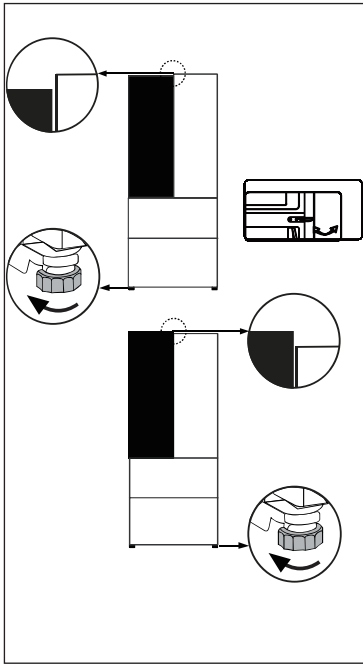

## Fine tuning of the doors

If the doors are not in one level, this mismatch can be remedied by following:

### Using adjustable foot/adjustable hinge

Rotate the adjustable foot or adjustable hinge according to the direction of arrow to turn up or down the foot. Adjustable hinges can be fine tuned with a 6mm Allen wrench.

Contact after-sale service if needed.



## Notice:

In the future use of refrigerator, doors uneven phenomenon may occur to the weight of stored food. Then please adjust according to the above methods.

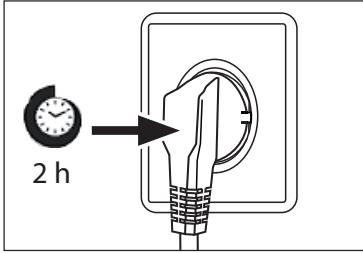

### Waiting time

To the maintenance-free lubrication oil is located in the capsule of the compressor. This oil can get through the closed pipe system during slanting transport. Before connecting the appliance to the power supply you have to wait at least 2 hours so that the oil runs back into the capsule.

### Electrical connection

Before each connection check if:

- ▶ power supply, socket and fusing are appropriate to the rating plate.
- ▶ the power socket is earthed and no multi-plug or extension.
- ▶ the power plug and socket are strictly according.

Connect the plug to a properly installed household socket.



### WARNING!

To avoid risks a damaged power cord must be replaced by the customer service (see warranty card).

## Product fiche according to regulation EU No. 2019/2016

Brand	Haier
Model name / identifier	HFW7918ENMP
Category of the model	Refrigerator-freezer
Energy efficiency class	E
Annual energy consumption(kWh/year)(1)	315
Total volume(L)	629
Volume refrigerator(L)	363
Volume freezer(L)	186
Volume variable temperature compartment(L)	80
Star rating	
Temperature of other compartments>14°C	Non applicable
Frost-free system	Yes
Freezing capacity(kg/24h)	9
Climate rating(2)	SN-N-ST
Noise emission class and airborne acoustical noise emissions(db(A) re 1pW)	C(36)
Temperature rise time (h)	9
Type of appliance	freestanding
Others	-



## Explanations:

## • Yes, featured

(1) Based on the results of the standards conformance test over 24 hours. The actual consumption depends on the use and the location of the appliance.

(2) Climate rating SN: This appliance is intended for use in an ambient temperature of between + 10°C and +32°C

Climate rating N: This appliance is intended for use in an ambient temperature of between + 16°C and +32°C

Climate rating ST: This appliance is intended for use in an ambient temperature of between + 16°C and +38°C

Climate rating T: This appliance is intended for use in an ambient temperature of between + 16°C and +43°C

## Additional technical data

Voltage / Frequency	220-240V ~/ 50Hz
Input current (A)	1.8
Main fuse (A)	16
Coolant	R600a
Dimensions (H/W/D in mm)	1775 / 908 / 750

We recommend our Haier Customer Service and the use of original spare parts. If you have a problem with your appliance, please first check section TROUBLESHOOTING.

If you cannot find a solution there, please contact

- ▶ your local dealer or
- ▶ our European Call Service-Center (see listed phone numbers below) or
- ▶ the Service & Support area at [www.haier.com](http://www.haier.com) where you can activate the service claim and also find FAQs.

To contact our Service, ensure that you have the following data available. The information can be found on the rating plate.

Model \_\_\_\_\_

Serial No. \_\_\_\_\_

Also check the Warranty Card supplied with the product in case of warranty.

## European Call Service-Center

Country*	Phone number	Costs
Haier Italy (IT)	199 100 912	
Haier Spain (ES)	902 509 123	
Haier Germany (DE)	0180 5 39 39 99	<ul style="list-style-type: none"><li>• 14 Ct/Min Landline</li><li>• max 42 Ct/Min Mobile</li></ul>
Haier Austria (AT)	0820 001 205	<ul style="list-style-type: none"><li>• 14,53 Ct/Min Landline</li><li>• max 20 Ct/Min all others</li></ul>
Haier United Kingdom (UK)	0333 003 8122	
Haier France (FR)	0980 406 409	

\* For other countries please refer to [www.haier.com](http://www.haier.com)

Haier Europe Trading S.r.l

Branch UK

Westgate House, Westgate, Ealing

London, W5 1YY

\*Duration of the guarantee of the refrigerating appliance:

Minimum guarantee is: 2 years for EU Countries, 3 years for Turkey, 1 year for UK, 1 year for Russia, 3 years for Sweden, 2 years for Serbia, 5 years for Norway, 1 year for Morocco, 6 months for Algeria, Tunisia no legal warranty required.

\*The period of spare parts for the repair of the appliance:

Thermostats, temperature sensors, printed circuit boards and light sources are available for a minimum period of seven years after placing the last unit of the model on the market.

Door handles, door hinges, trays and baskets for a minimum period of seven years and door gaskets for a minimum period of 10 year, after placing the last unit of the model on the market.

\*For further information about the product, please consult <https://eprel.ec.europa.eu/> or scan the QR on the energy label supplied with the appliance.

2022 Version A

**Haier**





Benutzerhandbuch

Kühl-Gefrierkombination

HFW7918ENMP

DE

**Haier**

## Vielen Dank für den Kauf eines Haier-Produkts.

Bitte lesen Sie diese Anweisungen sorgfältig durch, bevor Sie dieses Gerät benutzen. Die Anleitung enthält wichtige Informationen, die Ihnen helfen, das Gerät optimal zu nutzen und eine sichere und ordnungsgemäße Installation, Verwendung und Wartung zu gewährleisten.

Bewahren Sie diese Anleitung an einem geeigneten Ort auf, damit Sie jederzeit für die sichere und ordnungsgemäße Verwendung des Geräts darauf zurückgreifen können.

Wenn Sie das Gerät verkaufen, weggeben oder bei einem Umzug zurücklassen, vergewissern Sie sich, dass diese Anleitung auch beigelegt wird, damit sich der neue Besitzer mit dem Gerät und den Sicherheitshinweisen vertraut machen kann.



### Legende

Warnung - Wichtige Sicherheitsinformationen



Allgemeine Informationen und Tipps



Umwelthinformationen

### Entsorgung



Tragen Sie zum Schutz der Umwelt und der menschlichen Gesundheit bei. Die Verpackung zum Recyceln in die entsprechenden Behälter entsorgen. Unterstützen Sie das Recycling von Elektro- und Elektronik-Altgeräten. Entsorgen Sie Geräte, die mit diesem Symbol gekennzeichnet sind, nicht mit dem Hausmüll. Geben Sie das Produkt an Ihre lokale Recyclinganlage zurück oder wenden Sie sich an Ihre Stadtverwaltung.



## WARNING!

Verletzungs- oder Erstickungsgefahr!

Kältemittel und Gase müssen fachgerecht entsorgt werden. Überprüfen Sie, dass der Schlauch des Kühlkreislaufs nicht beschädigt wird, bevor er ordnungsgemäß entsorgt wird. Trennen Sie das Gerät von der Stromversorgung. Trennen Sie das Netzkabel und entsorgen Sie es. Entfernen Sie die Fächer und Schubladen sowie die Türöffnung und die Dichtungen, um zu verhindern, dass Kinder und Haustiere im Gerät eingeschlossen werden.

Sicherheitsinformationen .....	4
Bestimmungsgemäße Verwendung .....	9
Produktbeschreibung .....	10
Bedienfeld .....	11
Nutzung .....	12
Ausstattung .....	20
Pflege und Reinigung .....	23
Fehlerbehebung .....	26
Installation .....	29
Technische Daten .....	32
Kundenservice .....	34

## Zubehör

Überprüfen Sie Zubehör und Dokumentation gemäß dieser Liste:

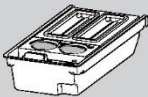

Eisbereiter mit  
Eisportionierer



Energie-  
Kennzeichnung



Garantiekarte



Benutzerhandbuch

Lesen Sie vor dem ersten Einschalten des Geräts folgende Sicherheitshinweise:



## **WARNUNG!**

### **Vor der ersten Inbetriebnahme**

- ▶ Vergewissern Sie sich, dass keine Transportschäden vorliegen.
- ▶ Entfernen Sie alle Verpackungsteile und bewahren Sie sie außerhalb der Reichweite von Kindern auf.
- ▶ Warten Sie vor dem Einschalten des Geräts mindestens zwei Stunden, damit der Kühlkreislauf auch sicher und effektiv arbeitet.
- ▶ Das Gerät immer mit mindestens zwei Personen transportieren, da es schwer ist.

### **Installation**

- ▶ Das Gerät sollte an einem gut belüfteten Ort aufgestellt werden. Idealerweise müssen mindestens 10 cm rund um das Gerät frei bleiben.
- ▶ Stellen Sie das Gerät niemals in einem feuchten Bereich oder an einem Ort auf, wo es mit Wasser nassgespritzt werden könnte. Reinigen Sie Wasserspritzer und Flecken mit einem weichen, sauberen Tuch.
- ▶ Stellen Sie das Gerät nicht in direktem Sonnenlicht oder in der Nähe von Hitzequellen (z. B. Herden, Heizungen) auf.
- ▶ Installieren und richten Sie das Gerät in einem Bereich ein, der für seine Größe und Verwendung geeignet ist.
- ▶ **WARNUNG:** Lüftungsschlitze am Gerät oder in der Einbaustruktur freihalten.
- ▶ Stellen Sie sicher, dass die elektrischen Informationen auf dem Typenschild der Stromversorgung entsprechen. Ist dies nicht der Fall, wenden Sie sich an einen Elektriker.
- ▶ Das Gerät wird über eine 220-240 V Wechselspannung/50 Hz betrieben. Unnormale Spannungsschwankungen könnten dazu führen, dass das Gerät nicht angeht, der Temperaturregler oder Kompressor beschädigt wird, oder dass während des Betriebs ein unnormales Geräusch auftritt. In einem solchen Fall ist ein automatischer Regler anzubringen.
- ▶ Verwenden Sie keine Mehrfachsteckadapter und Verlängerungskabel.
- ▶ **WARNUNG:** Keine Mehrfachsteckdosen oder Verlängerungen hinter dem Gerät platzieren.
- ▶ **WARNUNG:** Beim Aufstellen des Geräts darauf achten, dass das Stromkabel nicht eingeklemmt oder beschädigt wird.
- ▶ Nicht auf das Netzkabel treten.
- ▶ Verwenden Sie eine separate, geerdete Steckdose für eine leicht zugängliche Stromversorgung. Das Gerät muss geerdet werden.
- ▶ Nur für Großbritannien: Das Gerätenetzkabel ist mit einem 3-adrigen Stecker (Erdungsstecker) ausgestattet, der in eine 3-adrige Norm-Buchse (geerdet) passt. Den dritten Stift (Erdung) auf keinen Fall kappen oder entfernen. Das Gerät muss so installiert werden, dass der Stecker erreichbar ist.



**WARNUNG!**

- ▶ **WARNUNG:** Den Kühlkreislauf nicht beschädigen.

**Täglicher Gebrauch**

- ▶ Dieses Gerät kann von Kindern ab 8 Jahren und Personen mit eingeschränkten körperlichen, sensorischen oder geistigen Fähigkeiten oder mangelnder Erfahrung und mangelndem Wissen benutzt werden, wenn diese in die sichere Bedienung des Geräts eingewiesen wurden oder beaufsichtigt werden und die damit verbundenen Gefahren verstanden haben.
- ▶ Kinder dürfen nicht mit dem Gerät spielen.
- ▶ Kinder im Alter von 3 bis 8 Jahren dürfen Kühlgeräte be- und entladen, aber die Kühlgeräte nicht reinigen und installieren.
- ▶ Kinder unter 3 Jahren vom Gerät fernhalten, es sei denn, sie werden ständig beaufsichtigt.
- ▶ Reinigung und Pflege darf nicht von Kindern ohne Aufsicht erfolgen.
- ▶ Das Gerät sollte so positioniert sein, dass der Stecker frei zugänglich ist.
- ▶ Wenn Kohlegas oder ein anderes brennbares Gas in die Nähe des Geräts gelangt, drehen Sie das Ventil des austretenden Gases ab, öffnen Sie die Türen und Fenster und ziehen Sie nicht den Netzstecker des Kühlschranks/ Gefrierschranks oder eines anderen Haushaltsgeräts.
- ▶ Beachten Sie, dass das Gerät für den Betrieb bei einer bestimmten Umgebungstemperatur zwischen 10 und 38°C eingestellt ist. Das Gerät funktioniert möglicherweise nicht ordnungsgemäß, wenn es über einen längeren Zeitraum bei einer Temperatur oberhalb oder unterhalb des angegebenen Bereichs betrieben wird.
- ▶ Stellen Sie keine instabilen Gegenstände (schwere Gegenstände, mit Wasser gefüllte Behälter) auf den Kühl-/Gefrierschrank, um Verletzungen durch Herunterfallen oder Stromschläge durch Kontakt mit Wasser zu vermeiden.
- ▶ Ziehen Sie nicht an den Türfächern. Die Tür kann schief verzogen werden, das Flaschenregal kann herausgezogen werden, oder das Gerät kann umkippen. Die Tür nur mit den Griffen öffnen und schließen. Der Spalt zwischen Tür und Schrank ist sehr schmal. Stecken Sie nicht Ihre Hände in diese Bereiche, um zu vermeiden, dass Sie Ihre Finger eingeklemmt werden. Die Kühl-/Gefrierschrantüren nur dann öffnen oder schließen, wenn keine Kinder im Bewegungsbereich der Tür stehen.
- ▶ Um eine Verunreinigung der Lebensmittel zu vermeiden, beachten Sie die folgenden Hinweise:
  - ▶ - Das längere Öffnen der Tür kann zu einem bedeutenden Temperaturanstieg in den Kühlfächern des Geräts führen.
  - ▶ - Die mit den Lebensmitteln in Berührung kommenden Oberflächen und zugänglichen Ablaufsysteme müssen regelmäßig gereinigt werden.



## **WARNUNG!**

- ▶ - Reinigen Sie die Wassertanks, wenn sie 48 Stunden lang nicht benutzt wurden. Spülen Sie den an eine Wasserleitung angeschlossenen Wasserkreislauf, wenn 5 Tage lang kein Wasser entnommen wurde.
- ▶ - Bewahren Sie rohes Fleisch und Fisch in geeigneten Behältern im Kühlschrank auf, damit es nicht mit anderen Lebensmitteln in Berührung kommt oder Flüssigkeit auf diese tropft.
- ▶ - Zwei-Sterne-Gefrierfächer eignen sich zur Aufbewahrung von vorgefrorenen Lebensmitteln, zur Lagerung oder Herstellung von Speiseeis und zur Herstellung von Eiswürfeln.
- ▶ - Ein-, Zwei- und Drei-Sterne-Fächer sind nicht zum Einfrieren von frischen Lebensmitteln geeignet.
- ▶ - Wenn das Kühlgerät längere Zeit leer bleibt, schalten Sie es aus, tauen Sie es ab, reinigen und trocknen Sie es, und lassen Sie die Tür offen, um zu verhindern, dass sich im Innenraum Schimmel bildet.
- ▶ Lagern Sie niemals Flaschenbier, Getränke oder Flüssigkeiten in Flaschen oder Dosen (außer hochprozentige Spirituosen), insbesondere kohlenstoffhaltige Getränke, im Gefrierschrank, da diese beim Einfrieren platzen können.
- ▶ Keine explosiven Substanzen mit entzündlichen Treibgasen, wie Sprühdosen, in diesem Gerät lagern.
- ▶ Keine Arzneimittel, Bakterien oder Chemikalien im Gerät lagern. Dieses Gerät ist ein Haushaltsgerät. Es wird davon abgeraten, Materialien zu lagern, die extreme Temperaturen erfordern.
- ▶ Überprüfen Sie den Zustand der Lebensmittel, wenn die Temperatur im Gefrierschrank angestiegen ist.
- ▶ Keine unnötig niedrigen Temperaturen im Kühlschrank einstellen. Bei hohen Einstellungen kann es zu Mindertemperaturen kommen. Achtung: Flaschen können platzen
- ▶ Berühren Sie Gefriergut nicht mit nassen Händen (Handschuhe tragen). Verzehren Sie insbesondere Eis am Stiel nicht sofort nach der Entnahme aus dem Gefrierfach. Es besteht die Gefahr des Erfrierens oder der Bildung von Frostblasen an Mund und Zunge. ERSTE HILFE: Sofort unter fließend kaltes Wasser halten. Nicht mit Gewalt abziehen!
- ▶ Berühren Sie nicht die Innenfläche des Gefrierfachs, insbesondere nicht mit nassen Händen, da Ihre Hände an der Oberfläche festfrieren könnten.
- ▶ Ziehen Sie den Gerätestecker aus der Steckdose, falls die Stromversorgung unterbrochen wird oder bevor Sie das Gerät reinigen. Warten Sie vor dem Neustart mindestens 7 Minuten, da durch häufiges Einschalten der Kompressor beschädigt werden kann.
- ▶ **WARNUNG:** Im Inneren des Haushaltsgeräts keine elektrischen Geräte benutzen, es sei denn, sie sind vom Hersteller empfohlen.

**WARNUNG!****Wartung / Reinigung**

- ▶ Kinder müssen beaufsichtigt werden, wenn sie das Gerät reinigen und warten.
- ▶ Trennen Sie das Gerät von der Stromversorgung, bevor Sie eine routinemäßige Wartung durchführen. Warten Sie vor dem Neustart mindestens 5 Minuten, da durch häufiges Einschalten der Kompressor beschädigt werden kann.
- ▶ Fassen Sie beim Herausziehen des Gerätesteckers aus der Steckdose, den Stecker und nicht das Kabel an.
- ▶ Reinigen Sie das Gerät nicht mit harten Bürsten, Drahtbürsten, Reinigungspulver, Benzin, Amylacetat, Aceton und ähnlichen organischen Lösungen, Säure oder Alkalilösungen. Bitte reinigen Sie das Gerät mit einem speziellen Reinigungsmittel für Kühl-/Gefriergeräte, um Beschädigungen zu vermeiden. Verwenden Sie ggf. warmes Wasser und eine Natronlösung – etwa einen Esslöffel Backnatron auf einen Liter/Viertel Wasser. Gründlich mit Wasser abspülen und trocken reiben. Verwenden Sie keine Reinigungspulver oder anderen Scheuermittel. Waschen Sie herausnehmbare Teile nicht in der Geschirrspülmaschine.
- ▶ Kratzen Sie Frost und Eis nicht mit scharfkantigen Gegenständen ab. Verwenden Sie keine Sprays, elektrische Heizgeräte, Haartrockner zum Abtauen oder Dampfreiniger im Gerät, um Beschädigungen der Kunststoffteile zu vermeiden.
- ▶ **WARNUNG:** Keine mechanischen oder sonstigen Hilfsmittel verwenden, um den Abtauvorgang zu beschleunigen, es sei denn, dies ist vom Hersteller so empfohlen.
- ▶ Wenn das Stromkabel beschädigt ist, muss es vom Hersteller oder von seinem Service-Mitarbeiter, oder einer gleichwertig qualifizierten Person ausgetauscht werden, um jegliches Risiko zu vermeiden.
- ▶ Versuchen Sie nicht, das Gerät selbst zu reparieren, zu zerlegen oder zu verändern. Bei Reparaturen wenden Sie sich bitte an unseren Kundenservice.
- ▶ Wenn die Leuchten beschädigt sind, müssen sie vom Hersteller, von seinem Service-Mitarbeiter, oder einer gleichwertig qualifizierten Person ausgetauscht werden, um jegliches Risiko zu vermeiden.
- ▶ Entfernen Sie den Staub auf der Geräterückseite mindestens einmal im Jahr, um Brandgefahr und einen erhöhten Energieverbrauch zu vermeiden.
- ▶ Das Gerät während der Reinigung nicht besprühen oder mit Wasser beschütten.
- ▶ Das Gerät nicht mit Wasser besprühen oder mit Dampf reinigen.



## **WARNUNG!**

- ▶ Die kalten Einlegeböden aus Glas oder die Glastür nicht mit heißem Wasser reinigen. Plötzliche Temperaturschwankungen können dazu führen, dass das Glas zerspringt.
- ▶ Wenn Sie das Gerät längere Zeit nicht benutzen, lassen Sie es offen, um zu verhindern, dass sich unangenehme Gerüche im Inneren bilden.

## **Information zu Kältemittelgas**



## **WARNUNG!**

Das Gerät enthält das entzündliche Kältemittel ISOBUTAN (R600a). Stellen Sie sicher, dass der Kühlkreislauf während des Transports oder der Installation nicht beschädigt wird. Auslaufendes Kältemittel kann Augenverletzungen verursachen oder sich entzünden. Falls Schäden aufgetreten sind, halten Sie sich von offenen Brandquellen fern, lüften Sie den Raum gründlich, stecken Sie die Netzkabel des Geräts oder eines anderen Geräts nicht ein oder aus. Informieren Sie den Kundendienst.

Falls die Augen mit dem Kältemittel in Kontakt kommen, sofort unter fließendem Wasser ausspülen und den Augenarzt verständigen.

**WARNUNG:** Das Kühlsystem steht unter hohem Druck. Nicht daran manipulieren. Da entzündliche Kältemittel verwendet werden, bitte das Gerät entsprechend der Anweisung installieren, handhaben und warten. Wenden Sie sich an den Fachtechniker oder unseren Kundenservice, um das Gerät zu entsorgen.



## **WARNUNG!**

Bei Kühlschränken mit Eis-Wasser-Funktion beachten Sie bitte den folgenden Warnhinweis:

Für Geräte, die nicht an die Wasserversorgung angeschlossen werden sollen:

**WARNUNG:** Nur mit Trinkwasser füllen.

Für Geräte, die an die Wasserversorgung angeschlossen werden sollen:

**WARNUNG:** Nur an die Trinkwasserversorgung anschließen.

Wenn Sie das Wassersystem reinigen möchten, lesen Sie zuerst im Benutzerhandbuch nach. Wenn Sie Fragen haben, wenden Sie sich an den Kundenservice.

## Bestimmungsgemäße Verwendung

Dieses Gerät ist zum Kühlen und Gefrieren von Lebensmitteln bestimmt. Es ist ausschließlich für den Einsatz in Haushalten und ähnlichen Bereichen konzipiert, wie z. B. in Personalküchen in Geschäften, Büros und anderen Arbeitsumgebungen, auf Bauernhöfen und in Hotels, Motels und anderen wohnähnlichen Umgebungen sowie im Bed-and-Breakfasts und fürs Catering. Das Gerät ist nicht für die kommerzielle oder industrielle Nutzung bestimmt. Änderungen oder Anpassungen am Gerät sind nicht erlaubt. Eine unsachgemäße Verwendung kann zu Gefahren und zum Verlust von Garantieansprüchen führen.

## Normen und Richtlinien und

Dieses Produkt erfüllt die Anforderungen aller geltenden EG-Richtlinien mit den entsprechenden harmonisierten Normen und Standards Großbritanniens, die eine CE- und UKCA-Kennzeichnung vorsehen.



### VORSICHT!

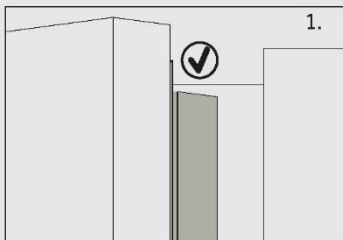

Beim Schließen der Tür sollte die vertikale Türleiste an der linken Kühlschranktür nach innen gebogen sein (1).

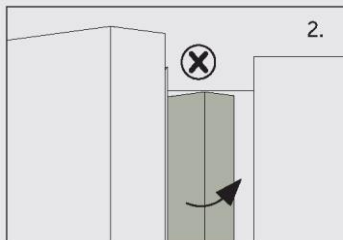

Wenn Sie versuchen, die linke Tür zu schließen und die vertikale Türleiste nicht gebogen (2), sollten Sie sie zuerst zurechtbiegen, da sie sonst gegen die Befestigung oder die rechte Tür stößt. Dadurch kommt es zu einer Beschädigung des Türanschlags oder zu einer Undichtigkeit.

Im Inneren des Rahmens befindet sich ein Heizfaden. Die Temperatur der Oberfläche steigt ein wenig an, was normal ist und die Funktion des Geräts nicht beeinträchtigt.



## Hinweis

Aufgrund von technischen Änderungen und unterschiedlichen Modellen können einige der Abbildungen in dieser Anleitung von Ihrem Modell abweichen.

## Modell (HFW7918ENMP)

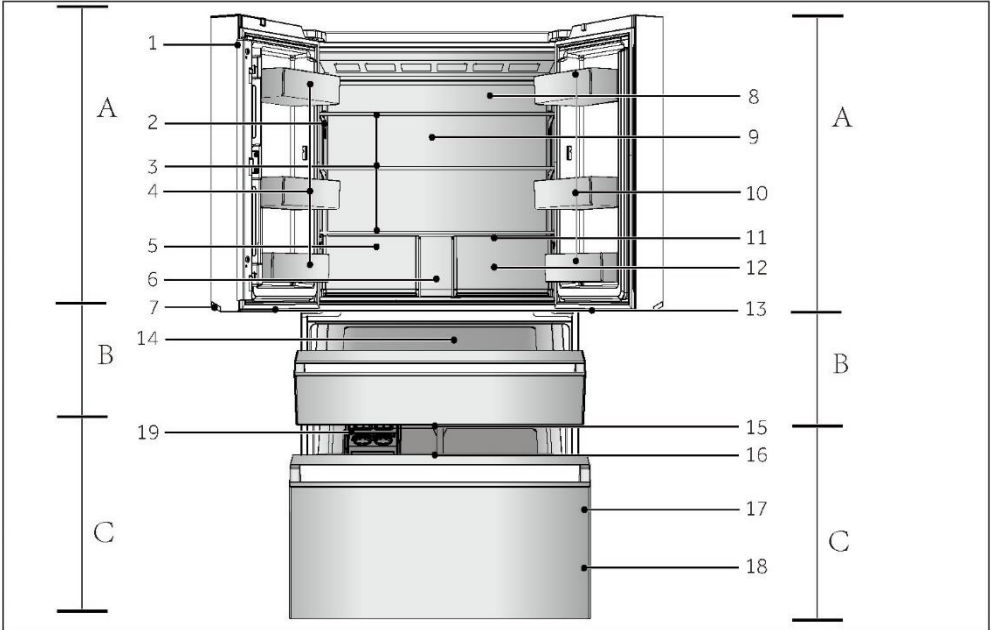

### A: Kühlfach

- 1 Vertikaler Balken
- 2 Bedienfeld
- 3 Einlegeböden aus Glas
- 4 Türfach
- 5 Humidity Zone-Schublade
- 6 Getränkefach
- 7 Griffleuchte
- 8 Luftkanal und Sensor (hinter der Platte)
- 9 Hintere Leuchte
- 10 Türfach
- 11 Luftkanal (hinter Schubladen)
- 12 My Zone-Schublade
- 13 My Zone XL-Leuchte

### B: My Zone XL-Fach

- 14 My Zone XL-Schublade

### C: Gefrierfach

- 15 Gefrierfachleuchte
- 16 Schubfach
- 17 Türfach
- 18 Gefrierschublade
- 19 Eisbereiter

## Bedienfeld (HFW7918ENMP)

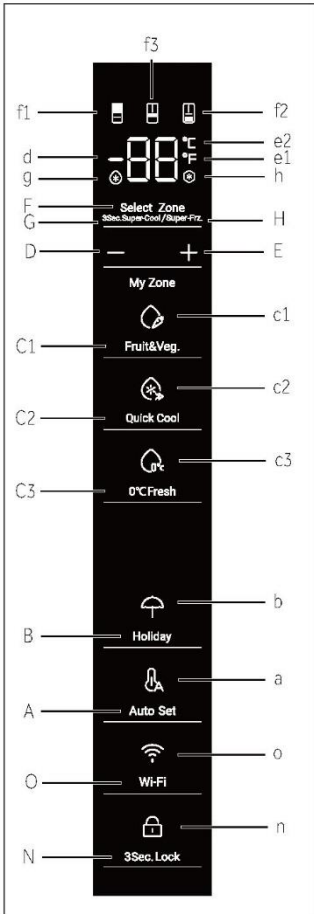

### Tasten:

- A Auswahl Auto Set-Modus
- B Auswahl Holiday-Modus
- C1 Auswahl Fruit & Vegetable-Funktion
- C2 Auswahl Quick Cool-Funktion
- C3 Auswahl 0° C Fresh-Funktion
- D Temperatureinstellung Taste „-“
- E Temperatureinstellung Taste „+“
- F Auswahl Select Zone
- G Auswahl Super-Cool
- H Auswahl Super-Freeze
- N Auswahl Bedienfeldsperre
- O WLAN-Einstellung

### Anzeigen:

- a Auto Set-Modus
- b Holiday-Modus
- c1 Fruit & Vegetable-Modus
- c2 Quick Cool-Modus
- c3 0° C Fresh-Modus
- d Temperaturanzeige
- e1 Grad Fahrenheit
- e2 Grad Celsius
- f1 Kühlschrank-Anzeige
- f2 Gefrierschrankanzeige
- f3 S-Zone (My Zone XL)-Anzeige
- g Funktion Super-Cool
- h Funktion Super-Freeze
- n Bedienfeldsperre
- o WLAN-Funktion

### Vor der ersten Inbetriebnahme

- ▶ Entfernen Sie sämtliches Verpackungsmaterial, bewahren Sie es außerhalb der Reichweite von Kindern auf und entsorgen Sie es umweltfreundlich.
- ▶ Reinigen Sie das Gerät innen und außen mit Wasser und einem milden Reinigungsmittel, bevor Sie Lebensmittel hineinlegen.
- ▶ Warten Sie nach dem Nivellieren und Reinigen mindestens 2-5 Stunden, bevor Sie das Gerät an die Stromversorgung anschließen. Siehe Abschnitt INSTALLATION.
- ▶ Kühlen Sie die Fächer auf hoher Stufe vor, bevor Sie die Lebensmittel einlegen. Die Power-Freeze-Funktion sorgt für eine schnelle Abkühlung des Gefrierfachs.
- ▶ Kühl- und Gefriertertemperatur werden automatisch auf 5°C bzw. -18°C eingestellt. Dies sind die empfohlenen Einstellungen. Falls gewünscht, können Sie diese Temperatur manuell ändern. Siehe EINSTELLEN DER TEMPERATUR.

## Sensortasten

Die Tasten auf dem Bedienfeld sind Sensortasten, die schon bei leichter Berührung mit dem Finger ansprechen.

## Gerät ein-/ausschalten

Das Gerät ist sofort in Betrieb, wenn es an die Stromversorgung angeschlossen wird.

Wenn der Kühlschrank zum ersten Mal eingeschaltet wird, leuchtet die Anzeige „d“ (Temperaturanzeige) auf. Die Kühlschranktemperatur, die S-Zone-Temperatur und die Gefrierschranktemperatur werden automatisch auf 5° C, 5° C bzw. -18° C eingestellt. Die Anzeige „a“ (Auto Set-Modus) leuchtet. Möglicherweise ist die Bedienfeldsperre aktiv.



### Hinweis

Wenn das Gerät, nachdem es von der Hauptstromversorgung getrennt wurde, eingeschaltet wird, kann es bis zu 12 Stunden dauern, bis die richtigen Temperaturen erreicht sind.

Räumen Sie das Gerät vor dem Ausschalten aus. Schalten Sie das Gerät aus, indem Sie den Netzstecker aus der Steckdose ziehen.

## Bedienfeld sperren/entsperren

- ▶ Automatische Sperre: Wenn die Kühlschranktür, die Gefrierschranktür und die Tür der S-Zone geschlossen sind und innerhalb von 30 Sekunden keine Tastenbetätigung erfolgt, wird der Bildschirm automatisch gelöscht und gesperrt.

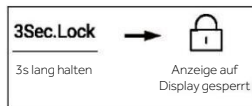

- ▶ Manuelle Sperre: Wenn der Bildschirm entsperrt ist, drücken Sie die Taste „N“ (Auswahl der Bedienfeldsperre) und halten Sie sie 3 Sekunden lang gedrückt; der Summer ertönt einmal, die Anzeige „n“ (Bedienfeldsperre) leuchtet auf und das Display ist gesperrt.



## Temperatur einstellen

Die Innentemperaturen werden durch folgende Faktoren beeinflusst:

- ▶ Umgebungstemperatur
- ▶ Häufigkeit der Türöffnung
- ▶ Menge der gelagerten Lebensmittel
- ▶ Geräteinstallation



## Temperatur für Kühlschrank einstellen

1. Wenn der Bildschirm entsperrt ist, drücken Sie die Taste „F“ (Auswahl Select Zone). Der Summer ertönt einmal, die Anzeige „f1“ (Kühlschrankanzeige) blinkt, und dann wird der Temperatureinstellungsmodus des Kühlschranks aktiviert.
2. Drücken Sie die Taste „D“ (Temperatureinstellungstaste „-“); der Summer ertönt einmal, die eingestellte Temperatur des Kühlschranks wird um 1 reduziert. Die Temperatur des Kühlschranks wird in der Reihenfolge „9°C ->8°C->7°C ->6°C ->5°C ->4°C ->3°C->2°C ->1°C“ angezeigt.

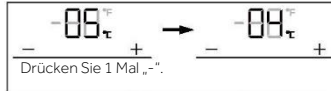

3. Drücken Sie die Taste „E“ (Temperatureinstellungstaste „+“); der Summer ertönt einmal, die eingestellte Temperatur des Kühlschranks wird um 1 erhöht. Die Temperatur des Kühlschranks wird in der Reihenfolge „1°C ->2°C ->3°C ->4°C ->5°C ->6°C ->7°C ->8°C ->9°C“ angezeigt.

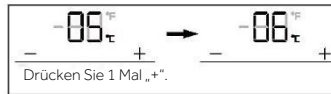

### Hinweis

Wenn nach dem Einstellen der Temperatur innerhalb von 5 Sekunden kein Betätigungsvorgang erfolgt, ermittelt und speichert das System automatisch die eingestellte Temperatur.

## Temperatur für Gefrierschrank einstellen

1. Wenn der Bildschirm entsperrt ist, drücken Sie die Taste „F“ (Auswahl Select Zone). Der Summer ertönt einmal, die Anzeige „f2“ (Gefrierschrankanzeige) blinkt, und dann wird der Temperatureinstellungsmodus des Gefrierschranks aktiviert.
2. Drücken Sie die Taste „D“ (Temperatureinstellungstaste „-“); der Summer ertönt einmal, die eingestellte Temperatur des Gefrierschranks wird um 1 reduziert. Die Temperatur des Gefrierschranks wird in der Reihenfolge „-14°C ->-15°C->-16°C ->-17°C ->-18°C ->-19°C ->-20°C->-21°C ->-22°C ->-23°C ->-24°C“ angezeigt.

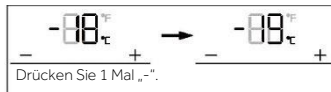

3. Drücken Sie die Taste „E“ (Temperatureinstellungstaste „+“); der Summer ertönt einmal, die eingestellte Temperatur des Gefrierschranks wird um 1 erhöht. Die Temperatur des Gefrierschranks wird in der Reihenfolge „-24°C ->-23°C ->-22°C ->-21°C ->-20°C ->-19°C ->-18°C ->-17°C ->-16°C ->-15°C ->-14°C“ angezeigt.

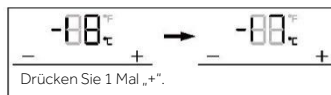



## Hinweis

Wenn nach dem Einstellen der Temperatur innerhalb von 5 Sekunden kein Betätigungsvorgang erfolgt, ermittelt und speichert das System automatisch die eingestellte Temperatur.

### Temperatur für My Zone XL (S-Zone) einstellen

Wenn der Bildschirm entsperrt ist, drücken Sie die Taste „F“ (Auswahl Select Zone). Der Summer ertönt einmal, die Anzeige „f3“ (S-Zone-Anzeige) blinkt, und dann wird der Temperatureinstellungsmodus der S-Zone aktiviert.

1. Drücken Sie die Taste „D“ (Temperatureinstellungstaste „-“); der Summer ertönt einmal, die eingestellte Temperatur der S-Zone wird um 1 reduziert. Die Temperatur der S-Zone wird in der Reihenfolge „5°C -> 4°C -> 3°C -> 2°C -> 1°C -> 0°C -> -1°C -> -2°C -> -3°C -> -4°C -> -5°C“ angezeigt.

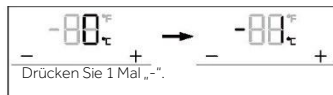

2. Drücken Sie die Taste „E“ (Temperatureinstellungstaste „+“); der Summer ertönt einmal, die eingestellte Temperatur der S-Zone wird um 1 erhöht. Die Temperatur in der S-Zone wird in der Reihenfolge „-5°C -> -4°C -> -3°C -> -2°C -> -1°C -> 0°C -> 1°C -> 2°C -> 3°C -> 4°C -> 5°C“ angezeigt.

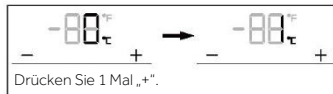

## Hinweis

Wenn nach dem Einstellen der Temperatur innerhalb von 5 Sekunden kein Betätigungsvorgang erfolgt, ermittelt und speichert das System automatisch die eingestellte Temperatur.

### Funktion Super-Cool

1. Wenn der Bildschirm entsperrt ist, drücken Sie die Taste „F“ (Auswahl Select Zone). Der Summer ertönt einmal und die Anzeige „f1“ (Kühlschrankanzeige) blinkt. Drücken Sie die Taste „F“ (Auswahl Select Zone) und halten Sie sie 3 Sekunden lang gedrückt, der Summer ertönt einmal, die Anzeige „g“ (Super-Cool-Funktion) leuchtet auf und die Super-Cool-Funktion wird eingeschaltet.
2. Wenn die Anzeige „g“ (Super-Cool-Funktion) leuchtet, drücken Sie die Taste „F“ (Auswahl Select Zone) und halten Sie sie unter Kühlbedingungen 3 Sekunden lang gedrückt; der Summer ertönt einmal, die Anzeige „g“ (Super-Cool-Funktion) erlischt, und die Super-Cool-Funktion wird ausgeschaltet.
3. Nach dem Einschalten der Super-Cool-Funktion schaltet der Kühlschrank die Funktion automatisch aus, wenn sie länger als 4 Stunden angedauert hat. Wenn Sie die Funktion manuell verlassen möchten, können Sie die Taste „F“ (Auswahl Select Zone) drücken und 3 Sekunden lang gedrückt halten, um das Gerät unter den Bedingungen des Kühlschranks auszuschalten.

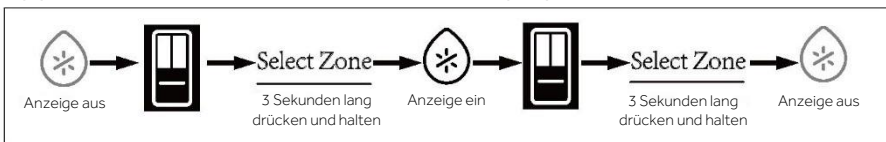



## Hinweis

Im Super-Cool-Status kann die Kühlschranktemperatur nicht eingestellt werden. Wenn entweder die Taste „D“ (Temperatureinstellungstaste „-“) oder die Taste „E“ (Temperatureinstellungstaste „+“) gedrückt wird, um die Temperatur des Kühlschranks einzustellen, blinkt die Anzeige „g“ (Super-Cool-Funktion) und es ertönt ein Hinweis darauf, dass dieser Vorgang nicht durchgeführt werden kann.

Im Status der Super-Cool-Funktion kann die Auto Set-Funktion und die Holiday-Funktion aufgrund der unterschiedlichen Steuerungsmodi nicht gleichzeitig eingeschaltet werden. Wenn Sie eine Funktion wählen, die mit einer anderen Funktion in Konflikt steht, wird die ursprüngliche Funktion automatisch beendet.

## Super-Freeze-Funktion (Super-Frz)

1. Wenn der Bildschirm entsperrt ist, drücken Sie die Taste „F“ (Auswahl Select Zone). Der Summer ertönt einmal und die Anzeige "f2" (Gefrierschrankanzeige) blinkt. Drücken Sie die Taste "F" (Auswahl Select Zone) und halten Sie sie 3 Sekunden lang gedrückt, der Summer ertönt einmal, die Anzeige "h" (Super-Freeze-Funktion) leuchtet auf, und die Super-Freeze-Funktion wird eingeschaltet.
2. Wenn die Anzeige „h“ (Super-Freeze-Funktion) aufleuchtet, drücken Sie die Taste „F“ (Auswahl Select Zone) und halten Sie sie unter den Gefrierbedingungen 3 Sekunden lang gedrückt; der Summer ertönt einmal, die Anzeige „h“ (Super-Freeze-Funktion) erlischt und die Super-Freeze-Funktion wird ausgeschaltet.
3. Nach dem Einschalten der Super-Freeze-Funktion schaltet der Kühlschrank die Funktion automatisch ab, wenn sie mehr als 50 Stunden in Betrieb war. Wenn Sie die Funktion manuell verlassen möchten, können Sie die Taste „F“ (Auswahl Select Zone) drücken und 3 Sekunden lang gedrückt halten, um das Gerät unter den Bedingungen des Gefrierschranks auszuschalten.

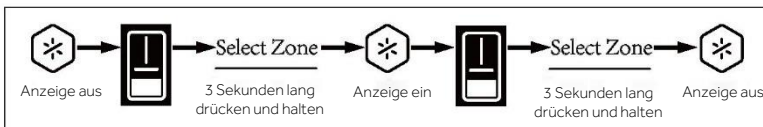

## Hinweis

Im Super-Freeze-Status kann die Gefriertemperatur nicht eingestellt werden. Wenn entweder die Taste „D“ (Temperatureinstellungstaste „-“) oder die Taste „E“ (Temperatureinstellungstaste „+“) gedrückt wird, um die Temperatur des Gefrierschranks einzustellen, blinkt die Anzeige „h“ (Super-Freeze-Funktion) und es ertönt ein Hinweis darauf, dass dieser Vorgang nicht durchgeführt werden kann.

Die Super-Freeze-Funktion ist so konzipiert, dass der Nährwert der gefrorenen Lebensmittel erhalten bleibt und die Lebensmittel in kürzester Zeit eingefroren werden. Wenn große Mengen an Gefriergut auf einmal eingefroren werden sollen, sollte die Super-Freeze-Funktion 24 Stunden im Voraus eingestellt werden, damit der Gefrierschrank eine niedrige Temperatur hat und das Gefriergut hineingelegt werden kann. In diesem Fall wird die Gefriergeschwindigkeit des Gefrierschranks beschleunigt, die Lebensmittel können schnell eingefroren werden, der Nährwert von Lebensmitteln bleibt erhalten, und die Lagerung wird optimiert.

Im Status der Super-Freezer-Funktion kann die Auto Set-Funktion aufgrund der unterschiedlichen Steuerungsmodi nicht gleichzeitig eingeschaltet werden. Wenn Sie eine Funktion wählen, die mit einer anderen Funktion in Konflikt steht, wird die ursprüngliche Funktion automatisch beendet.

## Auto Set-Modus

1. Wenn der Bildschirm entsperrt ist, drücken Sie die Taste „A“ (Auswahl des Auto Set-Modus), der Summer ertönt einmal, die Anzeige „a“ (Auto Set-Modus) leuchtet auf, und die Auto Set-Funktion wird eingeschaltet.
2. Wenn die Anzeige „a“ (Auto Set-Modus) aufleuchtet, drücken Sie die Taste „A“ (Wahlschalter für den Auto Set-Modus), der Summer ertönt einmal, die Anzeige „a“ (Auto Set-Modus) erlischt, und die Auto Set-Funktion wird ausgeschaltet.

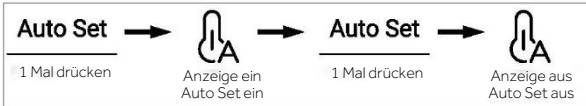

## Hinweis

Im Auto Set-Modus kann die Kühl- oder Gefriertemperatur nicht eingestellt werden. Wenn entweder die Taste „D“ (Temperatureinstellungstaste „-“) oder die Taste „E“ (Temperatureinstellungstaste „+“) gedrückt wird, um die Temperatur des Kühl- oder Gefrierschranks einzustellen, blinkt die Anzeige „a“ (Auto Set-Modus) und es ertönt ein Hinweis darauf, dass dieser Vorgang nicht durchgeführt werden kann.

Wenn im Auto Set-Modus die Funktion „Super-Cool“ oder „Super-Freeze“ eingestellt ist, erlischt die Anzeige „a“ (Auto Set-Modus), und die Auto Set-Funktion wird automatisch beendet.

Im Auto Set-Modus kann die Temperatur der S-Zone je nach Bedarf manuell eingestellt werden.

## Holiday-Modus

Der Holiday-Modus ist dafür gedacht, den Kühlschrank über einen längeren Zeitraum nicht zu benutzen. Wenn der Holiday-Modus eingeschaltet ist, wird der Gefrierschrank normal gesteuert, und die Temperatur des Kühlschranks wird automatisch auf 17 °C eingestellt. Die tatsächliche Temperatur ist nicht höher als 17 °C, wodurch ein durch Übertemperatur verursachter Geruch vermieden und gleichzeitig der Energieverbrauch gesenkt wird.

1. Wenn der Bildschirm entsperrt ist, drücken Sie die Taste „B“ (Auswahl des Holiday-Modus), der Summer ertönt einmal, die Anzeige „b“ (Holiday-Modus) leuchtet auf, und die Holiday-Funktion wird eingeschaltet.
2. Wenn die Anzeige „b“ (Holiday-Modus) leuchtet, drücken Sie die Taste „B“ (Auswahl des Holiday-Modus), der Summer ertönt einmal, die Anzeige „b“ (Holiday-Modus) erlischt, und die Holiday-Funktion wird ausgeschaltet.

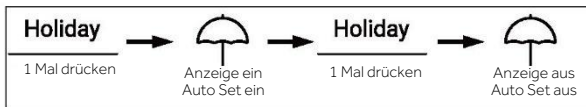

3. Halten Sie im entsperrten Status die Taste „B“ (Auswahl des Holiday-Modus) 3 Sekunden lang gedrückt, der Summer ertönt einmal, dann wird die Griffleuchte ausgeschaltet. Die Griffleuchte kann auf die gleiche Weise eingeschaltet werden.



## Hinweis

Im Holiday-Status kann die Kühlschranktemperatur nicht eingestellt werden. Wenn entweder die Taste „D“ (Temperatureinstellungstaste „-“) oder die Taste „E“ (Temperatureinstellungstaste „+“) gedrückt wird, um die Temperatur des Kühlschranks einzustellen, blinkt die Anzeige „b“ (Holiday-Modus) und es ertönt ein Hinweis darauf, dass dieser Vorgang nicht durchgeführt werden kann.

Bevor Sie die Holiday-Funktion nutzen, leeren Sie bitte den Kühlschrank, um zu verhindern, dass Lebensmittel darin verderben. Wenn die Holiday-Funktion eingeschaltet ist, kann die Funktion „Auto Set“ oder die Funktion „Super-Cool“ nicht gleichzeitig eingeschaltet werden.

## My Zone-Schublade

1. Wenn der Bildschirm entsperrt ist, drücken Sie die Taste „C1“ (Auswahl der Fruit & Vegetable-Funktion), der Summer ertönt einmal, die Anzeige „c1“ (Fruit & Vegetable-Modus) leuchtet auf und die Fruit & Vegetable-Funktion wird eingeschaltet.
2. Wenn die Anzeige „c1“ (Fruit & Vegetable-Modus) leuchtet, drücken Sie die Taste „C2“ (Auswahl der Quick Cool-Funktion). Der Summer ertönt einmal, die Anzeige „c1“ (Fruit & Vegetable-Modus) erlischt, und die Quick Cool-Funktion wird eingeschaltet.
3. Wenn die Anzeige „c2“ (Quick Cool-Modus) aufleuchtet, drücken Sie die Taste „C3“ (Auswahl der 0°C Fresh-Funktion). Der Summer ertönt einmal, die Anzeige „c2“ (Quick Cool-Modus) erlischt, und die 0°C Fresh-Funktion wird eingeschaltet.
4. Wenn die Anzeige „c3“ (0°C Fresh-Modus) leuchtet, drücken Sie die Taste „C1“ (Auswahl der Fruit & Vegetable-Funktion). Der Summer ertönt einmal, die Anzeige „c3“ (0°C Fresh-Modus) erlischt und die Fruit & Vegetable-Funktion wird eingeschaltet.



## Hinweis

Wenn der Kühlschrank zum ersten Mal an das Stromnetz angeschlossen wird, schaltet sich die Fruit & Vegetable-Funktion automatisch ein.

Wenn die Funktion „0 °C Fresh“ oder „Quick Cool“ gewählt wird, sollte die Temperatur im Kühlraum auf die Zwischentemperatur (5 °C) oder niedriger eingestellt werden, um eine optimale Lagerumgebung zu gewährleisten.

## Zwischen Grad Celsius und Fahrenheit umschalten

- 1 Der Kühlschrank ist werkseitig auf Grad Celsius eingestellt.
- 2 Wenn das Display entsperrt ist, halten Sie die Taste „A“ (Auswahl von Auto Set) 3s lang gedrückt, der Summer ertönt einmal, die Anzeige „e2“ (Grad Celsius) erlischt und die Anzeige „e1“ (Grad Fahrenheit) leuchtet.



## EPP-Funktion

Drücken Sie im entsperrten Zustand die Taste „F“ (Auswahl Select Zone) und die Taste „C2“ (Auswahl der Quick Cool-Funktion) fünfmal (innerhalb von 5 Sekunden), der Summer ertönt einmal, dann wird die EPP-Funktion ausgeschaltet. Die EPP-Funktion kann auf die gleiche Weise eingeschaltet werden.

## Türöffnungsalarm

Wenn eine Tür zu lange offen bleibt oder nicht richtig geschlossen wird, gibt der Kühlschrank in bestimmten Abständen einen Alarmton ab, um Sie daran zu erinnern, die Tür rechtzeitig zu schließen.

## Ausschalt Speicher

Der momentane Betriebsstatus des Geräts bei Ausschaltung wird gespeichert. Nach dem erneuten Einschalten funktioniert das Gerät immer noch so, wie es vor dem Ausschalten eingestellt war.

## WLAN-Modus Installateur

KOPPELUNGSVORGANG IN DER APP

Schritt 1

• Laden Sie die hOn-app in den Stores herunter.



Schritt 2 Legen Sie ein Konto in der Online-App an oder melden Sie sich an, wenn Sie ein Konto haben.



Schritt 3 Wählen Sie die Koppelungsanweisungen in der Online-App.

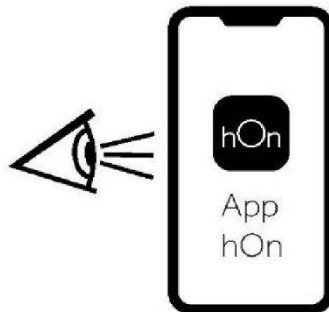

## PRODUKTINFORMATIONEN

So aktivieren Sie das WLAN-Modul:

Drücken Sie die Taste „O“ auf dem Bedienfeld, um das WLAN-Modul einzuschalten. Wenn die Anzeige „o“ (WLAN-Funktion) leuchtet, drücken Sie die Taste „O“ (WLAN-Einstellung), der Summer ertönt einmal, die Anzeige „o“ (WLAN-Funktion) erlischt, und dann wird die WLAN-Funktion ausgeschaltet.

- Das WLAN-Modul wird eingeschaltet, und das WLAN-Symbol beginnt zu blinken.
- Wenn der Kühlschrank angemeldet ist, aber das WLAN ausgeschaltet ist, blinkt das System.
- Wenn der Kühlschrank angemeldet und angeschlossen ist, ist das WLAN-Symbol immer eingeschaltet.
- Um das WLAN zurückzusetzen, drücken Sie 3 Sekunden lang die Taste „O“ auf dem Bedienfeld.

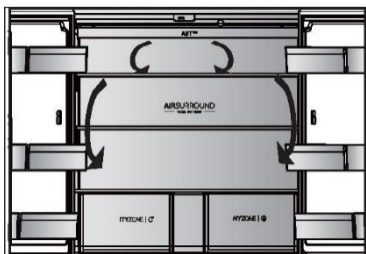

## Mehrfach-Luftstrom

Der Kühlschrank ist mit einem Mehrfach-Luftstrom-System ausgestattet, bei dem auf jeder Regalebene kühle Luftströme zirkulieren. Dadurch wird eine gleichmäßige Temperatur aufrechterhalten, um sicherzustellen, dass Ihre Lebensmittel länger frisch bleiben.

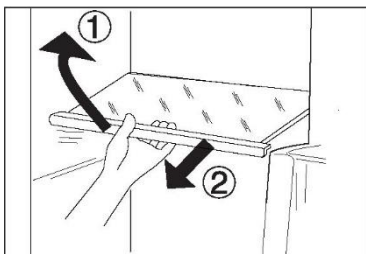

## Verstellbare Einlegeböden

Die Höhe der Einlegeböden kann an Ihren Lagerbedarf angepasst werden.

1. Um einen Einlegeboden zu versetzen, heben Sie ihn an der Vorderkante an (1) und ziehen Sie ihn heraus (2).
2. Um ihn wieder einzubauen, setzen Sie ihn auf die Träger an beiden Seiten und schieben Sie ihn ganz nach hinten, bis die Rückseite des Regalbodens in den Schlitzen an den Seiten steckt.



## Hinweis

Prüfen Sie, ob alle Seiten des Regalbodens waagrecht sind.

## My Zone-Schublade

In diesem Fach ist die Luftfeuchtigkeit niedriger als im Kühlfach. Diese Schublade eignet sich zur Aufbewahrung von frischen Lebensmitteln, schnell zu kühlenden Lebensmitteln sowie Obst und Gemüse.

MYZONE | 

## Humidity Box-Schublade

In diesem Fach beträgt die Luftfeuchtigkeit etwa 90 %. Sie wird automatisch vom System gesteuert und eignet sich für die Lagerung von Obst, Gemüse, Salaten usw.

HUMIDITYZONE | 



## Hinweis:

- ▶ Entfernen Sie nicht die Kunststoffabdeckungen der beiden Zonen; sie halten den Feuchtigkeitsgehalt aufrecht.
- ▶ Kälteempfindliche Früchte wie Ananas, Avocado, Bananen und Grapefruits sollten nicht in diesen beiden Fächern gelagert werden.
- ▶ Der Feuchtigkeitsgehalt kann bei kleinen Gemüseportionen unter 90 % liegen, daher sind große Gemüseportionen vorzuziehen.



## My Zone XL-Fach

Das Gerät ist mit einem My Zone XL-Fach ausgestattet. Je nach Zweck kann die gewünschte Temperatur gradweise gewählt werden. Die Einstelltemperatur kann zwischen  $-5^{\circ}\text{C}$  und  $+5^{\circ}\text{C}$  eingestellt werden:



### Abnehmbare Türfächer/Flaschenhalter

Die Türablagen können zur Reinigung herausgenommen werden:

Halten Sie dazu die Ablage mit beiden Händen fest, heben Sie sie nach oben (1) und ziehen Sie sie heraus (2).

Um die Ablage wieder einzusetzen, werden die oben genannten Schritte in umgekehrter Reihenfolge durchgeführt.

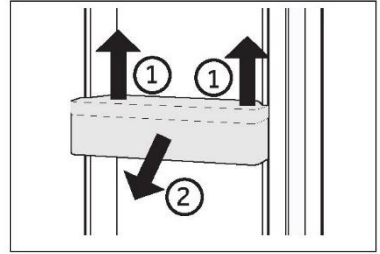

### OPTIONAL: OK-Temperaturanzeige

Die OK-Temperaturanzeige kann zur Bestimmung von Temperaturen unter +4°C verwendet werden. Verringern Sie die Temperatur schrittweise, wenn nicht „OK“ angezeigt wird.

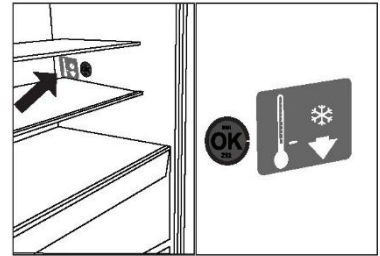

### Hinweis

Wenn das Gerät eingeschaltet wird, kann es bis zu 12 Stunden dauern, bis die richtigen Temperaturen erreicht sind.

### Herausnehmbare My Zone XL-Schublade

Um die Schublade herauszunehmen, diese bis zum Anschlag herausziehen (1), anheben und herausnehmen (2).

Um die Schublade wieder einzusetzen, werden die oben genannten Schritte in umgekehrter Reihenfolge durchgeführt.

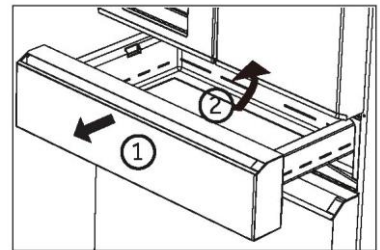

### Herausnehmbare Gefrierschublade

- 1 Ziehen Sie die Gefrierschublade so weit wie möglich heraus.
- 2 Entfernen Sie den Flaschenhalter (A) an der Gefriertür (auf der rechten Seite des Flaschenhalters befindet sich ein feststehendes Bajonett). Drücken Sie auf das feststehende Bajonett, um den Flaschenhalter herauszunehmen).
- 3 Heben Sie die Schublade (B) an, bis sie vom Stützblock getrennt ist, schieben Sie sie in den Gefrierschrank und kippen Sie sie zum Herausnehmen.

Um die Gefrierschale und Schublade wieder einzusetzen, führen Sie die obigen Schritte in umgekehrter Reihenfolge durch.

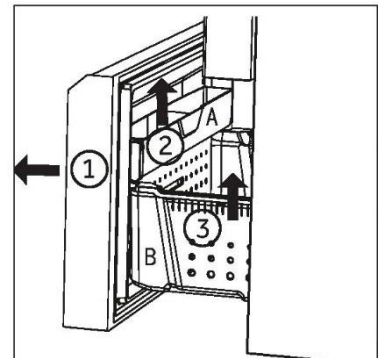

## Beleuchtung

Die LED-Innenbeleuchtung leuchtet, wenn die Tür geöffnet wird. Die Leistung der LEDs wird durch keine der anderen Geräteeinstellungen beeinflusst.

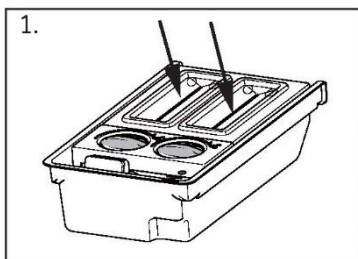

## Eiswürfelbereiter

- 1 Füllen Sie frisches Trinkwasser in jeden Eiswürfelbehälter, wobei die Skalenmarkierung nicht überschritten werden darf.



### Hinweis

Achten Sie darauf, dass kein Wasser zwischen die 2 Tasten gerät, da diese sonst einfrieren und die Eiswürfel nicht in den Behälter fallen können.

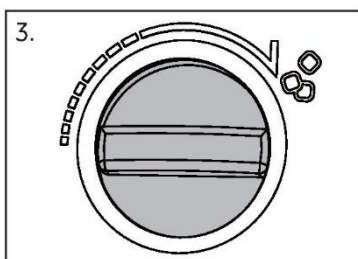

- 2 Stellen Sie den Eiswürfelbehälter in das Gefrierfach.
- 3 Nachdem das Wasser zu Eis geworden ist, nehmen Sie den Eiswürfelbehälter aus dem Gerät, und drehen Sie den Knopf mit der Hand. Dann fallen die Eiswürfel automatisch in den Behälter. Nehmen Sie den Deckel ab und die Eiswürfel heraus.



## Energiespartipp

- ▶ Stellen Sie sicher, dass das Gerät ordnungsgemäß belüftet ist (siehe INSTALLATION).
- ▶ Stellen Sie das Gerät nicht in direktem Sonnenlicht oder in der Nähe von Hitzequellen (z. B. Herden, Heizungen) auf.
- ▶ Vermeiden Sie unnötig niedrige Temperaturen im Gerät. Je niedriger die im Gerät eingestellte Temperatur, umso höher der Energieverbrauch.
- ▶ Funktionen wie POWER-FREEZE verbrauchen mehr Energie.
- ▶ Lassen Sie warme Mahlzeiten abkühlen, bevor Sie diese in den Kühlschrank stellen.
- ▶ Öffnen Sie die Gerätetür so wenig und so kurz wie möglich.
- ▶ Achten Sie darauf, das Gerät nicht zu überladen, um den Luftstrom nicht zu behindern.
- ▶ Vermeiden Sie Luft innerhalb der Lebensmittelverpackung.
- ▶ Halten Sie Türdichtungen sauber, damit die Tür immer richtig schließt.
- ▶ Tauen Sie gefrorene Lebensmittel im Vorratsfach des Kühlschranks auf.
- ▶ Die energiesparendste Konfiguration erfordert, dass das Gerät Schubladen, Lebensmittelboxen und Regalböden in fabriksauberem Zustand enthält, und die Lebensmittel sollten so weit wie möglich von den Auslässen des Luftkanals eingeräumt werden und diesen nicht blockieren.

**WARNUNG!**

Trennen Sie das Gerät vor der Reinigung von der Stromversorgung.

**Reinigung**

Reinigen Sie das Gerät, wenn nur wenig oder keine Lebensmittel gelagert werden. Das Gerät sollte alle vier Wochen gereinigt werden, um eine gute Wartung zu gewährleisten und um schlechte Gerüche von gelagerten Lebensmitteln zu vermeiden.

**WARNUNG!**

- ▶ Reinigen Sie das Gerät nicht mit harten Bürsten, Drahtbürsten, Reinigungspulver, Benzin, Amylacetat, Aceton und ähnlichen organischen Lösungen, Säure oder Alkalilösungen. Reinigen Sie das Gerät mit einem speziellen Reinigungsmittel für Kühlgeräte, um Beschädigungen zu vermeiden.
- ▶ Das Gerät während der Reinigung nicht besprühen oder mit Wasser beschütten.
- ▶ Das Gerät nicht mit Wasser besprühen oder mit Dampf reinigen.
- ▶ Die kalten Einlegeböden aus Glas nicht mit heißem Wasser reinigen. Plötzliche Temperaturschwankungen können dazu führen, dass das Glas zerspringt.
- ▶ Berühren Sie nicht die Innenfläche des Gefrierschranks, insbesondere nicht mit nassen Händen, da Ihre Hände an der Oberfläche festfrieren könnten.
- ▶ Überprüfen Sie bei eventuellem Temperaturanstieg den Zustand des Gefrierzugs.

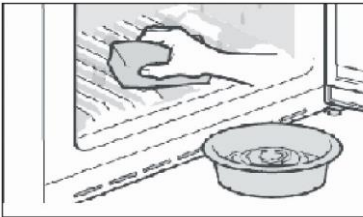

- ▶ Halten Sie die Türdichtung immer sauber.
  - ▶ Reinigen Sie das Innere und das Gehäuse des Gerätes mit einem Schwamm, der mit warmem Wasser und einem neutralen Reinigungsmittel angefeuchtet wurde.
1. Säubern Sie den Kühlschrank außen und innen, einschließlich Türdichtungen, Türablage, Glasablagen, Schubladen usw., gründlich mit einem weichen Geschirrtuch oder Schwamm mit warmem Wasser (eventuell mit etwas neutralem Reinigungsmittel im Wasser).
  2. Wenn Flüssigkeit verschüttet wurde, nehmen Sie alle verschmutzten Teile heraus, spülen Sie sie unter fließendem Wasser ab, trocknen Sie sie ab und setzen Sie sie wieder in den Kühlschrank.
  3. Bei verschütteten Milchprodukten (z. B. Sahne, schmelzendes Eis) entfernen Sie die verunreinigten Teile, legen Sie sie für eine Weile in ca. 40°C warmes Wasser, spülen Sie sie dann unter fließendem Wasser ab, trocknen Sie sie ab, und setzen Sie sie wieder in den Kühlschrank ein.
  4. Falls ein kleines Teil oder Krümel im Inneren des Kühlschranks (zwischen die Ablagen oder Schubladen) festsitzen, lösen Sie die Verunreinigung mit einer weichen Zahnbürste. Wenn Sie die Verunreinigung nicht entfernen konnten, wenden Sie sich an den Haier-Kundenservice.
    - ▶ Wischen Sie den Kühlschrank mit einem feuchten Tuch gründlich aus und trocknen Sie ihn mit einem weichen Tuch ab.
    - ▶ Reinigen Sie Geräteteile nicht in einer Geschirrspülmaschine.
    - ▶ Warten Sie vor dem Neustart mindestens 5 Minuten, da durch häufiges Einschalten der Kompressor beschädigt werden kann.

## Abtauen

Das Abtauen des Kühl- und Gefrierschranks erfolgt automatisch, es ist keine manuelle Tätigkeit erforderlich.

## Reinigung des Eiswürfelbereiters

- 1 Nehmen Sie den Eiswürfelbereiter aus dem Gerät.
- 2 Entfernen Sie die Deckel (A) und (B).
- 3 Reinigen Sie den Eiswürfelbereiter mit warmem Wasser und flüssigem Geschirrspülmittel. Vergewissern Sie sich, dass die Seife vollständig abgespült ist.
- 4 Schließen Sie die Abdeckungen, füllen Sie Trinkwasser ein und stellen Sie den Eiswürfelbereiter wieder in das Gerät.

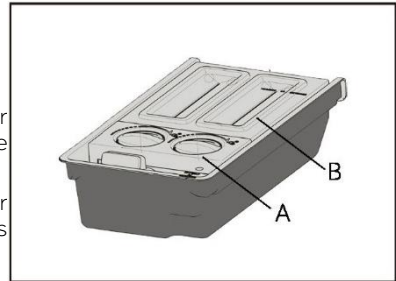

## Austausch der LED-Leuchten



### WARNING!

Wechseln Sie die LED nicht selbst. Sie darf nur vom Hersteller oder von einem autorisierten Service-Mitarbeiter ausgetauscht werden.

Die Leuchte nutzt als Lichtquelle eine LED mit geringem Energieverbrauch und langer Lebensdauer. Bei Anomalien wenden Sie sich bitte an den Kundenservice. Siehe KUNDENSERVICE.

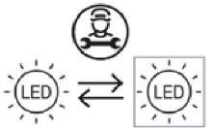

Lichtquelle (nur LED), die durch einen Fachmann ausgetauscht werden muss.

Dieses Produkt enthält eine Lichtquelle der Energieeffizienzklasse G.

Gerätech	Spannung	Energieeffizienzklasse	Modell
Hinterer Kühlschrankleuchte	12V	G	HFW7918ENMP
Gefrierschrank	12V	G	
My Zone XL	12V	G	
Griffleuchte	12V	G	
Projektionsleuchte	12V	G	

### Nichtverwendung für einen längeren Zeitraum

Wenn das Gerät über einen längeren Zeitraum nicht benutzt wird und Sie die Holiday-Funktion für den Kühlschrank nicht verwenden:

- ▶ Lebensmittel herausnehmen.
- ▶ Das Netzkabel abziehen.
- ▶ Reinigen Sie das Gerät wie oben beschrieben.
- ▶ Lassen Sie die Türen auf, um zu verhindern, dass schlechter Geruch entsteht.



### Hinweis

Schalten Sie das Gerät nur aus, wenn es unbedingt nötig ist.

### Verstellen des Gerätes

- 1 Nehmen Sie alle Lebensmittel heraus und ziehen Sie den Gerätestecker.
- 2 Fixieren Sie die Einlegeböden und andere bewegliche Teile im Kühlschrank und im Gefrierschrank mit Klebeband.
- 3 Den Kühlschrank um maximal 45° kippen, um eine Beschädigung des Kühlsystems zu vermeiden.



### WARNUNG!

- ▶ Heben Sie das Gerät nicht an seinen Griffen an.
- ▶ Stellen Sie das Gerät niemals waagrecht auf den Boden.

Viele auftretende Probleme können von Ihnen selbst ohne spezifische Fachkenntnisse gelöst werden. Bei Problemen prüfen Sie bitte alle angezeigten Möglichkeiten und befolgen Sie die nachstehenden Anweisungen, bevor Sie einen Kundenservice kontaktieren. Siehe KUNDENSERVICE.



## WARNUNG!

- ▶ Das Gerät vor der Wartung deaktivieren und den Netzstecker aus der Steckdose ziehen.
- ▶ Elektrische Geräte sollten nur von qualifizierten Fachelektrikern repariert werden, da unsachgemäße Reparaturen erhebliche Folgeschäden verursachen können.
- ▶ Eine beschädigte Lieferung sollte nur vom Hersteller, von seinem Service-Mitarbeiter oder einer gleichwertig qualifizierten Person ausgetauscht werden, um jegliches Risiko zu vermeiden.

Problem	Mögliche Ursache	Mögliche Behebung
Der Kompressor funktioniert nicht.	<ul style="list-style-type: none"> <li>• Der Netzstecker ist nicht an die Steckdose angeschlossen.</li> <li>• Das Gerät befindet sich im Abtauzyklus.</li> </ul>	<ul style="list-style-type: none"> <li>• Den Netzstecker anschließen.</li> <li>• Dies ist normal für eine automatische Abtaung.</li> </ul>
Das Gerät läuft häufig oder zu lange.	<ul style="list-style-type: none"> <li>• Die Innen- oder Außentemperatur ist zu hoch.</li> <li>• Das Gerät wurde über einen längeren Zeitraum ausgeschaltet.</li> <li>• Eine Gerätetür wurde nicht richtig geschlossen.</li> <li>• Die Tür wurde zu häufig oder zu lange geöffnet.</li> <li>• Die Temperatur für den Gefrierschrank ist zu niedrig.</li> <li>• Die Türdichtungen sind verschmutzt, verschlissen, gerissen oder verrutscht.</li> <li>• Die erforderliche Luftzirkulation ist nicht gewährleistet.</li> </ul>	<ul style="list-style-type: none"> <li>• In diesem Fall ist es normal, dass das Gerät länger läuft.</li> <li>• Normalerweise dauert es 8 bis 12 Stunden, bis das Gerät vollständig abgekühlt ist.</li> <li>• Die Tür/Schublade schließen und sicherstellen, dass das Gerät auf einem ebenem Untergrund steht und dass keine Lebensmittel oder Behälter gegen die Tür stoßen.</li> <li>• Die Tür/Schublade nicht zu häufig öffnen.</li> <li>• Die Temperatur höher einstellen, bis eine zufriedenstellende Kühlschranktemperatur erreicht ist. Es dauert 24 Stunden, bis sich die Kühlschranktemperatur stabilisiert hat.</li> <li>• Die Tür-/Schubladendichtungen reinigen oder vom Kundenservice ersetzen lassen.</li> <li>• Für ausreichende Belüftung sorgen.</li> </ul>
Das Innere des Kühlschranks ist schmutzig und/oder übelriechend.	<ul style="list-style-type: none"> <li>• Das Innere des Kühlschranks muss gereinigt werden.</li> <li>• Lebensmittel mit starkem Geruch werden im Kühlschrank gelagert.</li> </ul>	<ul style="list-style-type: none"> <li>• Das Innere des Kühlschranks reinigen.</li> <li>• Diese Lebensmittel sorgfältig verpacken.</li> </ul>
Das Gerät macht unnormale Geräusche.	<ul style="list-style-type: none"> <li>• Das Gerät befindet sich nicht auf einem ebenen Untergrund.</li> <li>• Das Gerät berührt einige Gegenstände um es herum.</li> </ul>	<ul style="list-style-type: none"> <li>• Die Füße entsprechend einstellen, um das Gerät zu nivellieren.</li> <li>• Die Gegenstände um das Gerät herum entfernen.</li> </ul>
Das Innere des Geräts ist nicht kalt genug.	<ul style="list-style-type: none"> <li>• Temperatur zu hoch eingestellt.</li> <li>• Es wurden zu warme Lebensmittel eingelagert.</li> </ul>	<ul style="list-style-type: none"> <li>• Die Temperatur zurücksetzen.</li> <li>• Die Lebensmittel immer abkühlen lassen, bevor Sie sie hineinlegen.</li> </ul>

Problem	Mögliche Ursache	Mögliche Behebung
	<ul style="list-style-type: none"> <li>• Es wurden zu viele Lebensmittel auf einmal hineingelegt.</li> <li>• Die Lebensmittel liegen zu dicht beieinander.</li> <li>• Eine Tür/Schublade wurde nicht richtig geschlossen.</li> <li>• Die Tür/Schublade wurde zu häufig oder zu lange geöffnet.</li> </ul>	<ul style="list-style-type: none"> <li>• Nur kleinere Mengen an Lebensmitteln neu hineinlegen.</li> <li>• Zwischen mehreren Lebensmitteln einen Abstand lassen, damit die Luft zirkulieren kann.</li> <li>• Die Tür/Schublade schließen.</li> <li>• Die Tür/Schublade nicht zu häufig öffnen.</li> </ul>
Das Innere des Geräts ist zu kalt.	<ul style="list-style-type: none"> <li>• Temperatur zu niedrig eingestellt.</li> <li>• Die Super-Frz/Super-Cool-Funktion ist aktiviert oder läuft zu lange.</li> </ul>	<ul style="list-style-type: none"> <li>• Die Temperatur zurücksetzen.</li> <li>• Die Super-Frz/Super-Cool-Funktion ausschalten.</li> </ul>
Feuchtigkeitsbildung im Innern des Kühlfachs.	<ul style="list-style-type: none"> <li>• Das Klima ist zu warm und zu feucht.</li> <li>• Eine Tür/Schublade wurde nicht richtig geschlossen.</li> <li>• Die Tür/Schublade wurde zu häufig oder zu lange geöffnet.</li> <li>• Lebensmittelbehälter oder Flüssigkeiten werden offen gelassen.</li> </ul>	<ul style="list-style-type: none"> <li>• Die Temperatur erhöhen.</li> <li>• Die Tür/Schublade schließen.</li> <li>• Die Tür/Schublade nicht zu häufig öffnen.</li> <li>• Heiße Speisen auf Raumtemperatur abkühlen lassen und Speisen und Flüssigkeiten abdecken.</li> </ul>
Feuchtigkeit sammelt sich außen am Kühlschrankschrank oder zwischen der oder den Türen und der Schublade.	<ul style="list-style-type: none"> <li>• Das Klima ist zu warm und zu feucht.</li> <li>• Tür nicht richtig geschlossen. Die kalte Luft im Gerät und die warme Außenluft kondensieren.</li> </ul>	<ul style="list-style-type: none"> <li>• Das ist bei feuchtem Klima normal und ändert sich, wenn die Feuchtigkeit abnimmt.</li> <li>• Sicherstellen, dass die Tür/Schublade fest geschlossen ist.</li> </ul>
Starke Eisbildung und Frost im Gefrierfach.	<ul style="list-style-type: none"> <li>• Die Lebensmittel sind nicht angemessen verpackt.</li> <li>• Eine Tür/Schublade wurde nicht richtig geschlossen.</li> <li>• Die Tür/Schublade wurde zu häufig oder zu lange geöffnet.</li> <li>• Die Tür-/Schubladendichtungen sind verschmutzt, verschlissen, gerissen oder verrutscht.</li> <li>• Etwas im Inneren verhindert, dass die Tür/Schublade richtig schließt.</li> </ul>	<ul style="list-style-type: none"> <li>• Die Lebensmittel immer gut verpacken.</li> <li>• Die Tür/Schublade schließen.</li> <li>• Die Tür/Schublade nicht zu häufig öffnen.</li> <li>• Die Tür-/Schubladendichtungen reinigen oder austauschen.</li> <li>• Die Einlegeböden, Türfächer oder Behälter so versetzen, dass die Tür/Schublade richtig schließt.</li> </ul>
Die Seitenwände des Geräts und die Türleiste werden warm.	• -	• Das ist normal.
Das Gerät macht unnormale Geräusche.	<ul style="list-style-type: none"> <li>• Das Gerät befindet sich nicht auf einem ebenen Untergrund.</li> <li>• Das Gerät berührt einige Gegenstände um es herum.</li> </ul>	<ul style="list-style-type: none"> <li>• Die Füße entsprechend einstellen, um das Gerät zu nivellieren.</li> <li>• Die Gegenstände um das Gerät herum entfernen.</li> </ul>
Es ist ein leichtes Geräusch zu hören, ähnlich wie dem von fließendem Wasser.	• -	• Das ist normal.

Problem	Mögliche Ursache	Mögliche Behebung
Sie hören einen Signalton.	<ul style="list-style-type: none"> <li>Die Kühlschrantür ist offen.</li> </ul>	<ul style="list-style-type: none"> <li>Die Tür schließen.</li> </ul>
Sie hören ein schwaches Brummen.	<ul style="list-style-type: none"> <li>Das Antikondensationssystem arbeitet.</li> </ul>	<ul style="list-style-type: none"> <li>Dies verhindert Kondensation und ist normal.</li> </ul>
Die Innenbeleuchtung oder das Kühlsystem funktioniert nicht.	<ul style="list-style-type: none"> <li>Der Netzstecker ist nicht an die Steckdose angeschlossen.</li> <li>Die Stromversorgung ist nicht intakt.</li> <li>Die LED-Leuchte ist defekt.</li> </ul>	<ul style="list-style-type: none"> <li>Den Netzstecker anschließen.</li> <li>Die Stromversorgung des Raums überprüfen. Den örtlichen Stromversorger anrufen!</li> <li>Den Kundenservice kontaktieren, um die Leuchte auszutauschen.</li> </ul>

Um den technischen Kundendienst zu kontaktieren, besuchen Sie unsere Website: <https://corporate.haier-europe.com/en/> Wählen Sie im Abschnitt „Website“ die Marke Ihres Produkts und Ihr Land aus. Sie werden auf die entsprechende Website weitergeleitet, auf der Sie die Telefonnummer und das Formular zur Kontaktaufnahme mit dem technischen Kundendienst finden.

## Stromunterbrechung

Bei Stromausfall sollten die gelagerten Lebensmittel noch 5 Stunden lang frisch gekühlt bleiben. Beachten Sie diese Tipps bei einer längeren Stromunterbrechung, insbesondere im Sommer:

- ▶ Öffnen Sie die Tür/Schublade so selten wie möglich.
- ▶ Legen Sie während eines Stromausfalls keine weiteren Lebensmittel in das Gerät.
- ▶ Wenn der Stromausfall vorher angekündigt wurde und die Unterbrechungsdauer länger als 5 Stunden ist, frieren Sie im Voraus ein paar Eiswürfel oder Kühlakkus ein, und legen Sie diese beim Stromausfall oben in das Kühlfach.
- ▶ Prüfen Sie nach dem Stromausfall direkt, ob die Lebensmittel verdorben sind.
- ▶ Da die Temperatur im Kühlschrank während einer Stromunterbrechung oder eines anderen Fehlers ansteigt, werden die Haltbarkeit und die Qualität der Lebensmittel reduziert. Aufgetaute Lebensmittel sollten entweder verzehrt oder gekocht und (sofern geeignet) gleich danach wieder eingefroren werden, um Gesundheitsrisiken zu vermeiden.

## Speicherfunktion bei Stromunterbrechung

Nach Wiederherstellung der Stromversorgung fährt das Gerät mit den Einstellungen fort, die vor dem Stromausfall eingestellt waren.



## Auspacken



### WARNUNG!

- ▶ Das Gerät ist schwer. Transportieren oder bewegen Sie es immer mit mindestens zwei Personen.
- ▶ Bewahren Sie sämtliches Packungsmaterial außerhalb der Reichweite von Kindern auf und entsorgen Sie es umweltfreundlich.
- ▶ Nehmen Sie das Gerät aus der Verpackung.
- ▶ Entfernen Sie alle Verpackungsmaterialien.

## Umgebungsbedingungen

Die Raumtemperatur sollte immer zwischen 10°C und 38°C liegen, da sie die Temperatur im Inneren des Geräts und dessen Energieverbrauch beeinflussen kann. Das Gerät nicht in der Nähe anderer wärmeemittierender Geräte (Ofen, Kühlschränke) installieren.

## Platzbedarf

Erforderlicher Abstand bei geöffneter Tür:

W1=905 mm

W2=1528 mm

D1=620 mm

D2=1024 mm

D3=1106 mm

D4=1024 mm (S Tür)

/1118 mm (F Tür)

D5=100 mm

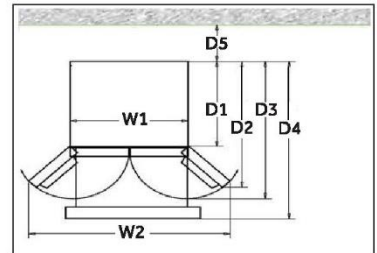

## Platzbedarf für ausreichende Belüftung

Damit eine ausreichende Belüftung des Geräts gewährleistet wird, dürfen die Hinweise zum ausreichenden Platzbedarf aus Sicherheitsgründen nicht missachtet werden.

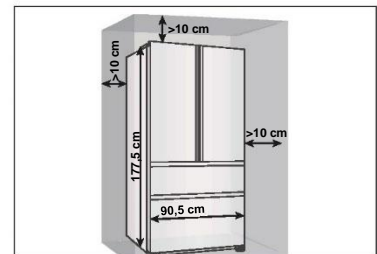

## Geräteausrichtung

Das Gerät sollte auf einer flachen und festen Oberfläche aufgestellt werden.

- 1 Kippen Sie den Kühlschrank leicht nach hinten.
- 2 Stellfüße auf die gewünschte Höhe justieren.

Stellen Sie sicher, dass der Abstand zur Wand auf der Scharnierseite mindestens 10 cm beträgt, damit sich die Tür richtig öffnen lässt.

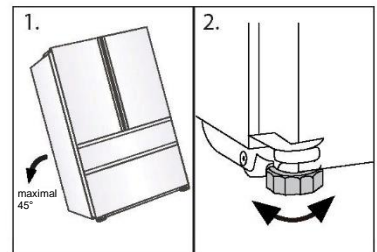

### Hinweis

Für ein frei stehendes Gerät: Dieses Kühlgerät ist nicht zur Verwendung als Einbaugerät bestimmt.

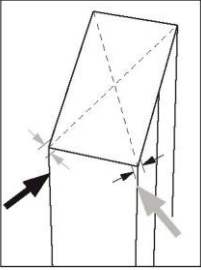

- 3 Die Stabilität kann durch abwechselndes Anschlagen gegen die Diagonalen überprüft werden. Das leichte Schwanken sollte in beide Richtungen gleich sein. Andernfalls kann sich der Rahmen verziehen; mögliche undichte Türdichtungen sind die Folge. Eine geringe Neigung nach hinten erleichtert das Schließen der Türen.

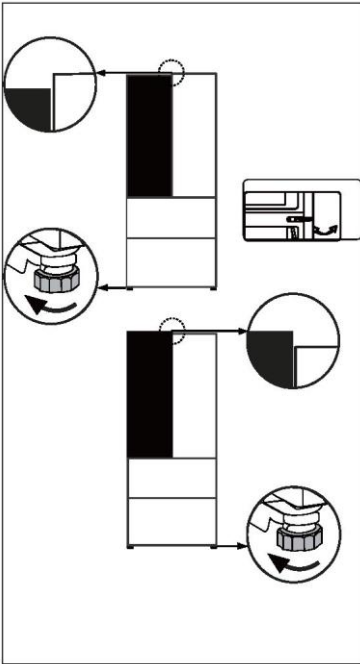

## Feinabstimmung der Türen

Wenn die Türen nicht in Waage sind, kann diese wie folgt behoben werden:

### Mit verstellbarem Fuß/verstellbarem Scharnier

Drehen Sie den verstellbaren Fuß oder das verstellbare Scharnier entsprechend der Pfeilrichtung, um ihn nach oben oder unten zu justieren. Die verstellbaren Scharniere können mit einem 6-mm-Inbusschlüssel feinjustiert werden.

Wenden Sie sich bei Bedarf an den Kundendienst.

## **i** Hinweis

Bei der zukünftigen Verwendung des Kühlschranks kann sich das Gewicht der gelagerten Lebensmittel ungleichmäßig auf die Türen einwirken. Dann stellen Sie diese nach den oben genannten Methoden ein.

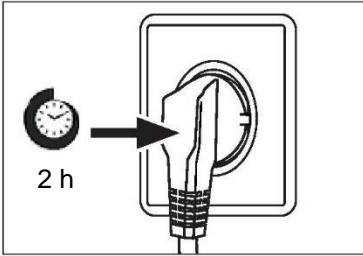

### Wartezeit

Das wartungsfreie Schmieröl befindet sich in der Kapsel des Kompressors. Dieses Öl kann beim Transport durch das geschlossene Rohrsystem gelangen, wenn das Gerät gekippt wird. Warten Sie mindestens 2 Stunden, bevor Sie das Gerät an die Stromversorgung anschließen, damit das Öl wieder in die Kapsel zurückfließt.

### Elektrischer Anschluss

Überprüfen Sie vor jeder Verbindung, dass:

- ▶ die Stromversorgung, Steckdose und Sicherung den Angaben auf dem Typenschild entsprechen.
- ▶ die Steckdose geerdet ist und kein Mehrfachstecker oder Verlängerungskabel vorhanden ist.
- ▶ Netzstecker und Steckdose richtig zusammenpassen.

Schließen Sie den Stecker an eine ordnungsgemäß installierte Haushaltssteckdose an.



### WARNUNG!

Um Gefahren zu vermeiden, muss ein beschädigtes Netzkabel vom Kundenservice ausgetauscht werden (siehe Garantiekarte).

## Produktdatenblatt gemäß EU-Nr. 2019/2016

Marke	Haier
Modellname / Kennung	HFW7918ENMP
Kategorie des Modells	Kühl-Gefrierkombination
Energieeffizienzklasse	E
Jährlicher Energieverbrauch (kWh/Jahr) (1)	315
Gesamtvolumen (L)	629
Volumen Kühlschranks (L)	363
Volumen Gefrierschranks (L)	186
Volumen variables Temperaturfach (L)	80
Sterne-Bewertung	
Temperatur der anderen Fächer > 14°C	Nicht anwendbar
Frostfreies System	Ja
Gefrierleistung (kg/24h)	9
Klima-Bewertung (2)	SN-N-ST
Geräuschemissionsklasse und Luftschallemissionen (db(A) re 1pW)	C(36)
Temperaturanstiegszeit (h)	9
Gerätetyp	Freistehend
Sonstige	-

Erläuterungen:

- Ja, vorhanden

- (1) Basierend auf den Ergebnissen des Normenkonformitätstests über 24 Stunden. Der tatsächliche Verbrauch hängt von der Verwendung und dem Standort des Geräts ab.
- (2) Klima-Bewertung SN: Dieses Gerät ist für die Verwendung bei einer Umgebungstemperatur zwischen +10°C und +32°C ausgelegt.  
 Klima-Bewertung N: Dieses Gerät ist für die Verwendung bei einer Umgebungstemperatur zwischen +16°C und +32°C ausgelegt.  
 Klima-Bewertung ST: Dieses Gerät ist für die Verwendung bei einer Umgebungstemperatur zwischen +16°C und +38°C ausgelegt.  
 Klima-Bewertung T: Dieses Gerät ist für die Verwendung bei einer Umgebungstemperatur zwischen +16°C und +43°C ausgelegt.

### Zusätzliche technische Daten

<b>Spannung / Frequenz</b>	220-240V ~/ 50Hz
<b>Eingangsstrom (A)</b>	1,8
<b>Hauptsicherung (A)</b>	16
<b>Kühlmittel</b>	R600a
<b>Abmessungen (H/B/T in mm)</b>	1775 / 908 / 750

Wir empfehlen unseren Haier Kundenservice und die Verwendung von Original-Ersatzteilen.  
Wenn Sie Probleme mit dem Gerät haben, lesen Sie bitte zuerst den Abschnitt „FEHLERBEHEBUNG“.

Wenn Sie dort keine Lösung finden, wenden Sie sich bitte an

- ▶ Ihren Händler vor Ort oder
- ▶ an unser European Call Service-Center (siehe unten aufgeführte Telefonnummern) oder
- ▶ an den Service und Support unter [www.haier.com](http://www.haier.com), wo Sie den Serviceanspruch aktivieren können.
- ▶ Hier finden Sie auch FAQs.

Um unseren Service zu kontaktieren, stellen Sie sicher, dass Sie die folgenden Daten zur Hand haben.  
Die Informationen finden Sie auf dem Typenschild.

Modell \_\_\_\_\_

Seriennummer \_\_\_\_\_

Prüfen Sie im Garantiefall auch die mit dem Produkt mitgelieferte Garantiekarte.

#### Europäisches Call-Service-Center

Land*	Telefonnummer	Kosten
<b>Haier Italy (IT)</b>	199 100 912	
<b>Haier Spain (ES)</b>	902509 123	
<b>Haier Germany (DE)</b>	0180 5 39 39 99	<ul style="list-style-type: none"> <li>• 14 Ct/Min Festnetz</li> <li>• max 42 Ct/Min Mobil</li> </ul>
<b>Haier Austria (AT)</b>	0820 001 205	<ul style="list-style-type: none"> <li>• 14,53 Ct/Min Festnetz</li> <li>• max 20 Ct/Min alle anderen</li> </ul>
<b>Haier United Kingdom (UK)</b>	0333 003 8122	
<b>Haier France (FR)</b>	0980 406 409	

\* Weitere Informationen finden Sie unter [www.haier.com](http://www.haier.com).

Haier Europe Trading S.r.l

Niederlassung UK

Westgate House, Westgate, Ealing

London, W5 1YY

\*Gewährleistungsdauer des Kühlgeräts:

Die Mindestgarantie beträgt: 2 Jahre für EU-Länder, 3 Jahre für die Türkei, 1 Jahr für Großbritannien, 1 Jahr für Russland, 3 Jahre für Schweden, 2 Jahre für Serbien, 5 Jahre für Norwegen, 1 Jahr für Marokko, 6 Monate für Algerien, Tunesien keine gesetzliche Gewährleistung erforderlich.

\*Der Zeitraum für die Beschaffung von Ersatzteilen für die Reparatur des Geräts:

Thermostate, Temperatursensoren, Leiterplatten und Leuchtmittel sind für einen Zeitraum von mindestens sieben Jahren nach Inverkehrbringen des letzten Gerätes des Modells erhältlich.

Türgriffe, Türscharniere, Auszüge und Schubladen für eine Mindestdauer von sieben Jahren und Türdichtungen für eine Mindestdauer von 10 Jahren, nachdem das letzte Gerät des Modells in Verkehr gebracht wurde.

\*Weitere Informationen zum Produkt finden Sie unter <https://eprel.ec.europa.eu/> oder scannen Sie den QR-Code auf dem Energielabel, das dem Gerät beiliegt.

2022 Fassung A

**Haier**







Manual de usuario

Frigorífico-congelador  
HFW7918ENMP

ES

**Haier**

## Gracias por comprar un producto Haier.

Lea atentamente estas instrucciones antes de utilizar este electrodoméstico. Las instrucciones contienen información importante que le ayudará a sacar el máximo provecho del electrodoméstico y a garantizar una instalación, uso y mantenimiento seguros y adecuados.

Guarde este manual en un lugar accesible para que siempre pueda consultarlo para el uso seguro y adecuado del electrodoméstico.

Si usted vende el electrodoméstico, lo dona o lo deja atrás al mudarse, asegúrese de dejar también este manual para que el nuevo propietario pueda familiarizarse con el electrodoméstico y las advertencias de seguridad.



### Leyenda

Advertencia: Información de seguridad importante



Información general y consejos



Información medioambiental

### Eliminación



Ayude a proteger el medio ambiente y la salud humana. Tire el embalaje en los contenedores correspondientes para reciclarlo. Ayude a reciclar los residuos de aparatos eléctricos y electrónicos. No deseche los aparatos marcados con este símbolo con los residuos domésticos. Lleve el producto a su planta de reciclaje local o póngase en contacto con su oficina municipal.



## ADVERTENCIA

¡Peligro de lesiones o asfixia!

Los refrigerantes y los gases deben desecharse de forma profesional. Asegúrese de que la tubería del circuito refrigerante no está dañada antes de desecharla adecuadamente. Desconecte el electrodoméstico de la red eléctrica. Corte el cable de red y deséchelo. Retire las bandejas y los cajones, así como el pestillo de la puerta y las juntas, para evitar que los niños y las mascotas se queden encerrados en el electrodoméstico.

Información de seguridad .....	4
Uso previsto .....	9
Descripción del producto .....	10
Panel de control .....	11
Uso .....	12
Equipo.....	20
Cuidado y limpieza.....	23
Solución de problemas.....	26
Instalación .....	29
Datos técnicos .....	32
Atención al cliente .....	34

## Accesorios

Compruebe los accesorios y guías de acuerdo con esta lista:

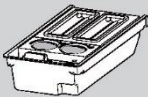

Fabricador de cubitos de hielo con pala



Etiqueta energética



Tarjeta de garantía



Manual de usuario

Antes de encender el electrodoméstico por primera vez, lea las siguientes directrices de seguridad:



## **ADVERTENCIA**

### **Antes del primer uso**

- ▶ Asegúrese de que no haya daños causados por el transporte.
- ▶ Retire todo el embalaje y manténgalo fuera del alcance de los niños.
- ▶ Espere al menos dos horas antes de instalar el electrodoméstico para garantizar que el circuito refrigerante es totalmente eficiente.
- ▶ Este electrodoméstico es pesado: manipúlelo con la ayuda de otra persona.

### **Instalación**

- ▶ Este electrodoméstico debe colocarse en un lugar bien ventilado. Asegúrese de dejar un espacio libre de al menos 10 cm por encima y alrededor del electrodoméstico.
- ▶ No coloque el electrodoméstico en un área húmeda o en un lugar donde pueda recibir salpicaduras de agua. Limpie y seque las salpicaduras y manchas con un paño suave y limpio.
- ▶ No instale el electrodoméstico bajo la luz directa del sol o cerca de fuentes de calor (p. ej.: fogones, estufas...).
- ▶ Instale y nivele el electrodoméstico en un lugar adecuado para su tamaño y uso.
- ▶ **ADVERTENCIA:** No obstruya las aberturas de ventilación del armazón del electrodoméstico o de la estructura integrada.
- ▶ Asegúrese de que la información eléctrica de la placa de características técnicas coincida con la fuente de alimentación. Si no es así, póngase en contacto con un electricista.
- ▶ Este electrodoméstico funciona mediante una fuente de alimentación de 220-240 V CA/50 Hz. Una fluctuación anormal del voltaje puede provocar que el electrodoméstico no se ponga en marcha, o que se dañe el control de temperatura o el compresor, o que se oiga un ruido anormal durante el funcionamiento. En tal caso, se deberá instalar un regulador automático.
- ▶ No utilice adaptadores de múltiples contactos ni cables de extensión.
- ▶ **ADVERTENCIA:** No ubique tomas de corriente múltiples portátiles ni fuentes de alimentación portátiles en la parte trasera del electrodoméstico.
- ▶ **ADVERTENCIA:** Al posicionar el electrodoméstico, asegúrese de que el cable de alimentación no está atrapado o dañado.
- ▶ No oprima el cable de alimentación.
- ▶ Utilice una toma de corriente a tierra separada para la fuente de alimentación a la que se pueda acceder fácilmente. Este electrodoméstico debe conectarse a tierra.

**ADVERTENCIA**

- ▶ Solo para el Reino Unido: El cable de alimentación de este electrodoméstico está equipado con un enchufe de 3 cables (a tierra) que se ajusta a una toma de corriente estándar de 3 cables (a tierra). No corte ni desmonte la tercera patilla (toma de tierra). Una vez instalado el electrodoméstico, el enchufe debe ser accesible.
- ▶ **ADVERTENCIA:** No dañe el circuito del refrigerante.

**Uso diario**

- ▶ Este electrodoméstico puede ser utilizado por niños a partir de 8 años y por personas con capacidades físicas, sensoriales o mentales reducidas, o sin experiencia o conocimientos previos, siempre y cuando lo hagan bajo supervisión, hayan recibido las instrucciones necesarias para un uso seguro y comprendan los riesgos que esto implica.
- ▶ Los niños no deben jugar con este electrodoméstico.
- ▶ Se permite que los niños de 3 a 8 años llenen y vacíen aparatos de refrigeración, pero no están autorizados a limpiarlos e instalarlos.
- ▶ Mantenga alejados del electrodoméstico a los niños menores de 3 años a menos que estén constantemente supervisados.
- ▶ Las operaciones de limpieza y mantenimiento no deben ser realizadas por niños sin supervisión.
- ▶ El electrodoméstico debe colocarse de forma que el enchufe sea accesible.
- ▶ Si se filtra gas de hulla u otro gas inflamable en las proximidades del electrodoméstico, apague la válvula del gas filtrado, abra las puertas y ventanas y no desconecte el cable de alimentación del frigorífico/congelador o cualquier otro electrodoméstico.
- ▶ Tenga en cuenta que el electrodoméstico está configurado para funcionar en un intervalo de temperatura ambiente específico de entre 10 y 38 °C. El electrodoméstico no puede funcionar correctamente si se deja durante mucho tiempo a una temperatura superior o inferior al intervalo indicado.
- ▶ No coloque artículos inestables (objetos pesados, recipientes llenos de agua) en la parte superior del frigorífico/congelador, a fin de evitar lesiones personales causadas por caídas o descargas eléctricas causadas por el contacto con el agua.
- ▶ No tire de los estantes de la puerta. Se puede tirar de la puerta de forma inclinada, el botellero puede retirarse, o el electrodoméstico puede volcar. Abra y cierre la puerta solamente usando las asas. El espacio entre la puerta y el armario es muy estrecho. No ponga las manos en estas áreas para evitar pillarse los dedos. Abra o cierre las puertas del frigorífico/congelador solo cuando no haya niños dentro del área de movimiento de la puerta.
- ▶ Para evitar que los alimentos puedan contaminarse, cíñase a las siguientes instrucciones:



## ADVERTENCIA

- ▶ - Dejar la puerta abierta durante largos períodos de tiempo puede causar un aumento significativo de la temperatura en los compartimentos del electrodoméstico.
- ▶ - Limpie regularmente las superficies que puedan entrar en contacto con alimentos y los sistemas de drenaje accesibles.
- ▶ - Limpie los depósitos de agua si no se han utilizado durante 48 h; enjuague el circuito del agua conectado a un suministro de agua si no se ha utilizado agua durante 5 días.
- ▶ - Guarde la carne cruda y el pescado en recipientes adecuados en el frigorífico de manera que no entren en contacto ni goteen sobre otros alimentos.
- ▶ - Los compartimentos marcados con dos estrellas para alimentos congelados son adecuados para guardar alimentos congelados previamente, para guardar o hacer helados y para hacer cubitos de hielo.
- ▶ - Los compartimentos marcados con una, dos y tres estrellas no son aptos para congelar alimentos frescos.
- ▶ - Si deja el frigorífico vacío durante largos períodos, apáguelo, elimine la escarcha, límpielo, séquelo y deje la puerta abierta para evitar la proliferación de moho en su interior.
- ▶ Nunca almacene cerveza o bebidas embotelladas, líquidos en botellas o latas (aparte de bebidas de alto grado alcohólico), especialmente las bebidas carbonatadas, en el congelador, ya que reventarían durante la congelación.
- ▶ No almacene en este electrodoméstico sustancias explosivas, como botes de aerosol con propelente inflamable.
- ▶ No guarde medicamentos, bacterias ni agentes químicos en el electrodoméstico. Este aparato es un electrodoméstico. No se recomienda almacenar materiales que requieran temperaturas extremas.
- ▶ Compruebe el estado de los alimentos si se ha producido un calentamiento en el congelador.
- ▶ No ajuste una temperatura innecesariamente baja en el compartimento frigorífico. En los ajustes altos pueden darse temperaturas bajo cero. Atención: Las botellas pueden reventar.
- ▶ No toque los productos congelados con las manos mojadas (use guantes). Sobre todo, no coma hielo inmediatamente después de sacarlo del congelador. Existe el riesgo de congelación o la formación de ampollas. **PRIMEROS AUXILIOS:** Poner inmediatamente bajo agua fría corriente. ¡No tirar!
- ▶ No toque la superficie interior del compartimento de almacenamiento del frigorífico cuando esté en funcionamiento, especialmente con las manos mojadas, ya que las manos pueden congelarse en la superficie.
- ▶ Desenchufe el electrodoméstico en caso de interrupción del suministro eléctrico o antes de limpiarlo. Deje pasar al menos 7 minutos antes de reiniciar el electrodoméstico, ya que el arranque frecuente puede dañar el compresor.

**ADVERTENCIA**

- ▶ **ADVERTENCIA:** No use dispositivos eléctricos dentro de los compartimentos para alimentos del electrodoméstico, salvo que sean del tipo recomendado por el fabricante.

**Mantenimiento / limpieza**

- ▶ Asegúrese de que los niños están bajo supervisión si realizan tareas de limpieza y mantenimiento.
- ▶ Desconecte el electrodoméstico de la red eléctrica antes de realizar cualquier mantenimiento rutinario. Deje pasar al menos 5 minutos antes de reiniciar el electrodoméstico, ya que el arranque frecuente puede dañar el compresor.
- ▶ Cuando desenchufe el electrodoméstico, hágalo agarrando la clavija, no el cable.
- ▶ No limpie el electrodoméstico con cepillos duros, cepillos de alambre, detergente en polvo, gasolina, acetato de amilo, acetona y soluciones orgánicas similares, soluciones ácidas o alcalinas. Limpie con un detergente especial para frigoríficos/congeladores para evitar daños. Finalmente, use una solución de agua tibia y bicarbonato (aproximadamente una cucharada de bicarbonato en un litro/cuarto de agua). Enjuague abundantemente con agua y seque con un trapo. No utilice limpiadores en polvo u otros limpiadores abrasivos. No lave las piezas extraíbles en el lavavajillas.
- ▶ No raspe la escarcha y el hielo con objetos afilados. No utilice aerosoles, calentadores eléctricos como secadores de pelo, limpiadores a vapor u otras fuentes de calor para evitar dañar las piezas de plástico.
- ▶ **ADVERTENCIA:** No utilice dispositivos mecánicos ni otros equipos para acelerar el proceso de descongelación, salvo aquellos recomendados por el fabricante.
- ▶ Si el cable de alimentación está dañado, debe ser sustituido por el fabricante, por su servicio técnico o por cualquier profesional cualificado similar para evitar riesgos.
- ▶ No intente reparar, desmontar o modificar este electrodoméstico por su cuenta. En caso de reparación, póngase en contacto con nuestro servicio de atención al cliente.
- ▶ Si las luces están dañadas, deben ser sustituidas por el fabricante, por su servicio técnico o por cualquier profesional cualificado similar para evitar riesgos.
- ▶ Saque el polvo de la parte posterior de la unidad al menos una vez al año para evitar el riesgo de incendio, así como un mayor consumo de energía.
- ▶ No rocíe ni enjuague el electrodoméstico durante la limpieza.
- ▶ No use agua pulverizada o vapor para limpiar el electrodoméstico.



## ADVERTENCIA

- ▶ No limpie los estantes o la puerta de cristal fríos con agua caliente. Un cambio repentino de temperatura puede causar que el cristal se rompa.
- ▶ Si deja el electrodoméstico fuera de uso durante un periodo prolongado, déjelo abierto para evitar que se acumulen malos olores en el interior.

Información sobre el gas refrigerante



## ADVERTENCIA

Este electrodoméstico contiene el refrigerante inflamable ISOBUTANO (R600a). Asegúrese de no dañar el circuito refrigerante durante el transporte o la instalación. La fuga de refrigerante puede causar lesiones oculares o incendios. Si se produce algún daño, mantenga alejadas fuentes de fuego abiertas, ventile a fondo la habitación y no conecte o desconecte los cables de alimentación de este o cualquier otro electrodoméstico. Informe al servicio de atención al cliente.

En caso de que los ojos entren en contacto con el refrigerante, enjuáguelos inmediatamente con agua corriente y llame inmediatamente a un oftalmólogo.

ADVERTENCIA: El sistema de refrigeración está bajo alta presión. No lo fuerce. Dado que se utilizan refrigerantes inflamables, siga estrictamente las instrucciones de instalación, manipulación y mantenimiento del electrodoméstico y póngase en contacto con un técnico profesional o con nuestro servicio posventa para desecharlo.



## ADVERTENCIA

Para los frigoríficos con función de agua helada, preste atención a la siguiente advertencia:

En el caso de electrodomésticos no destinados a conectarse al suministro de agua:

ADVERTENCIA: Llenar solo con agua potable.

En el caso de electrodomésticos destinados a conectarse al suministro de agua:

ADVERTENCIA: Conéctese únicamente al suministro de agua potable.

Si desea limpiar el sistema de agua, consulte el Manual de usuario. Si tiene alguna pregunta, póngase en contacto con el servicio posventa.



## Uso previsto

Este electrodoméstico está diseñado para enfriar y congelar alimentos. Ha sido diseñado exclusivamente para su uso en aplicaciones domésticas y similares, como áreas de cocina para personal en tiendas, oficinas y otros entornos de trabajo; granjas y el uso por clientes en hoteles, moteles y otros entornos de tipo residencial, así como en negocios de alojamiento y restauración. No está destinado a un uso comercial o industrial. No se permite realizar cambios o modificaciones en el electrodoméstico. Un uso no previsto puede causar riesgos y la pérdida de reclamaciones de garantía.

## Normas y directivas **CE** y **UKCA**

Este producto cumple los requisitos de todas las directivas CE aplicables con las correspondientes normas acordadas y normas del RU que establecen el mercado CE y UKCA.



### ¡PRECAUCIÓN!

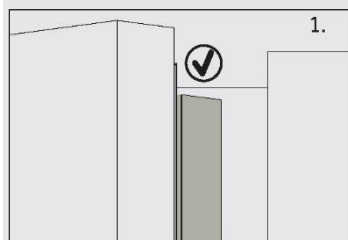

Al cerrar la puerta, la tira vertical de la puerta de la izquierda del frigorífico debe doblarse hacia el interior (1).

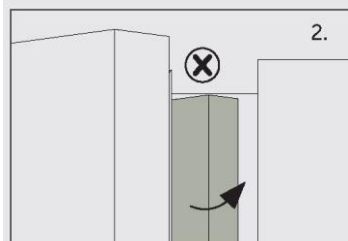

Si intenta cerrar la puerta izquierda y la tira de la puerta vertical no está doblada (2), en primer lugar, debe doblarla, de lo contrario, la tira de la puerta golpeará el eje de fijación o la puerta derecha. Por lo tanto, se producirá un daño a la puerta o una fuga.

Dentro del marco hay un elemento calefactor. La temperatura de la superficie subirá un poco, lo que es normal y no afectará a la función del electrodoméstico.



## Aviso

Debido a cambios técnicos y a las diferencias entre modelos, algunas de las ilustraciones de este manual pueden diferir de su modelo.

### Modelo (HFW7918ENMP)

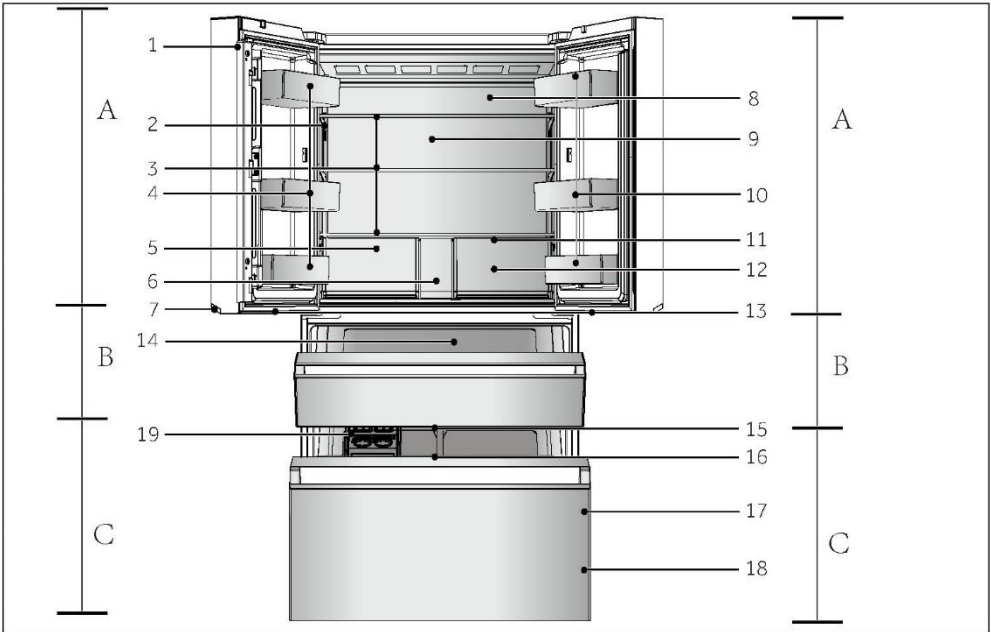

#### A: Compartimento frigorífico

- 1 Barra vertical
- 2 Panel de control
- 3 Estantes de cristal
- 4 Estante de la puerta
- 5 Cajón de la Humidity zone
- 6 Caja de bebidas
- 7 Lámpara del tirador
- 8 Conducto de aire y sensor (detrás del panel)
- 9 Retroiluminación
- 10 Estante de la puerta
- 11 Conducto de aire (detrás de los cajones)
- 12 Cajón My Zone
- 13 Lámpara de la My Zone XL

#### B: Compartimento My Zone XL

- 14 Cajón de la My Zone XL

#### C: Compartimento congelador

- 15 Lámpara del congelador
- 16 Bandeja deslizante
- 17 Estante de la puerta
- 18 Cajón del congelador
- 19 Fabricador de cubitos de hielo

## Panel de control (HFW7918ENMP)

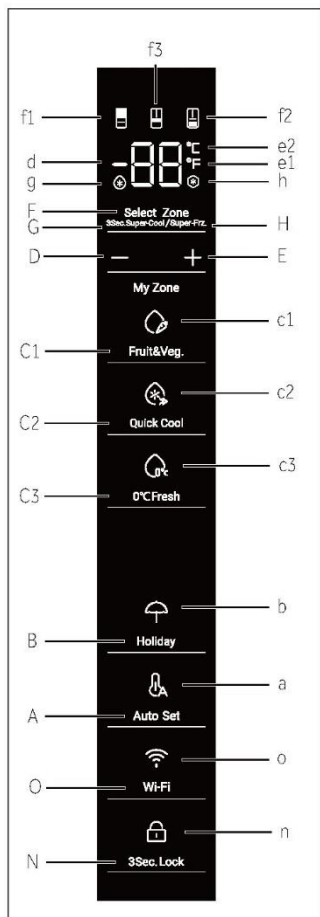

### Botones:

- A Selector de modo Auto Set
- B Selector del modo Holiday
- C1 Selector de la función Fruit & Vegetable
- C2 Selector de la función Quick Cool
- C3 Selector de la función 0° C Fresh
- D Botón de ajuste de la temperatura "-"
- E Botón de ajuste de la temperatura "+"
- F Selector de la Select Zone
- G Selector de Super-Cool
- H Selector de Super-Freeze
- N Selector de bloqueo del panel
- O Configuración del Wi-Fi

### Indicadores:

- a Modo Auto Set
- b Modo Holiday
- c1 Modo Fruit & Vegetable
- c2 Modo Quick Cool
- c3 Modo 0° C Fresh
- d Indicador de temperatura
- e1 Grados Fahrenheit
- e2 Grados Celsius
- f1 Indicador del frigorífico
- f2 Indicador del congelador
- f3 Indicador de la S-Zone (My Zone XL)
- g Función Super-Cool
- h Función Super-Freeze
- n Bloqueo del panel
- o Función Wi-Fi

## Antes del primer uso

- ▶ Retire todo el material de embalaje, manténgalo fuera del alcance de los niños y deséchelo de forma respetuosa con el medio ambiente.
- ▶ Limpie el interior y el exterior del electrodoméstico con agua y un detergente suave antes de introducir cualquier alimento en él.
- ▶ Después de nivelar y limpiar el electrodoméstico, espere al menos 2-5 horas antes de conectarlo a la fuente de alimentación. Ver sección INSTALACIÓN.
- ▶ Enfíe previamente los compartimentos a altas temperaturas antes de cargarlos con alimentos. La función Power-Freeze ayuda a enfriar rápidamente los compartimentos.
- ▶ La temperatura del frigorífico y la temperatura del congelador se ajustan automáticamente a 5 °C y -18 °C respectivamente. Estos son los ajustes recomendados. Si lo desea, puede cambiar estas temperaturas manualmente. Consulte la sección AJUSTE DE LA TEMPERATURA.

## Teclas táctiles

Los botones del panel de control son teclas táctiles, que responden aún cuando las toca ligeramente con el dedo.

## Encender/apagar el electrodoméstico

El electrodoméstico se pondrá en marcha en cuanto se conecte a la fuente de alimentación.

Cuando el frigorífico se enciende por primera vez, se ilumina el indicador "d" (Indicador de temperatura). La temperatura del frigorífico, la S-Zone y el congelador se ajustan automáticamente a 5 °C, 5 °C y -18 °C respectivamente. Se ilumina el indicador "a" (modo Auto Set). Puede que el bloqueo del panel esté activo.



### Aviso

Cuando se enciende el electrodoméstico después de desconectarlo de la fuente de alimentación principal, alcanzar las temperaturas correctas puede tomar hasta 12 horas.

Vacíe el electrodoméstico antes de apagarlo. Para apagar el electrodoméstico, retire el cable de alimentación de la toma de corriente.

## Panel de bloqueo/desbloqueo

- ▶ Bloqueo automático: Cuando la puerta del frigorífico, la puerta del congelador y la puerta de la S-Zone estén cerradas y no se toque ninguna tecla en 30 segundos, la pantalla de visualización se apagará y bloqueará automáticamente.

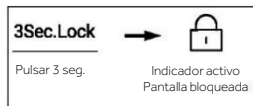

- ▶ Bloqueo manual: Cuando la pantalla esté desbloqueada, pulse el botón "N" (Selector de bloqueo de panel) y mantenga pulsado durante 3 segundos; el zumbador suena una vez, se ilumina el indicador "n" (Bloqueo de panel) y la pantalla queda bloqueada.



## Ajuste de la temperatura

Las temperaturas interiores están influenciadas por los siguientes factores:

- ▶ Temperatura ambiente
- ▶ Frecuencia de apertura de la puerta
- ▶ Cantidad de alimentos almacenados
- ▶ Instalación del electrodoméstico

## Ajustar la temperatura del frigorífico

1. Cuando la pantalla esté desbloqueada, pulse el botón "F" (Selector de la Select Zone). El zumbador suena una vez, el indicador "f1" (Indicador del frigorífico) parpadea y se accede al modo de ajuste de la temperatura del frigorífico.
2. Pulse el botón "D" (Botón de ajuste de la temperatura "-"), el zumbador suena una vez, la temperatura del frigorífico se reducirá en 1 grado. La temperatura del frigorífico se mostrará en la secuencia "9°C ->8°C->7°C ->6°C ->5°C ->4°C ->3°C->2°C ->1°C".

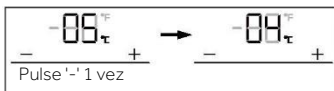

3. Pulse el botón "E" (Botón de ajuste de la temperatura "+"), el zumbador suena una vez, la temperatura del frigorífico aumentará en 1 grado. La temperatura del frigorífico se mostrará en la secuencia "1°C ->2°C ->3°C ->4°C ->5°C ->6°C ->7°C ->8°C ->9°C".

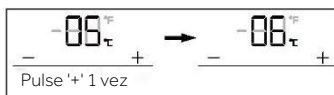

### Aviso

Después de ajustar la temperatura, si no se realiza ninguna operación en un plazo de 5 segundos, el sistema se determinará automáticamente y guardará la temperatura seleccionada.

## Ajustar la temperatura del congelador

1. Cuando la pantalla esté desbloqueada, pulse el botón "F" (Selector de la Select Zone). El zumbador suena una vez, el indicador "f2" (Indicador del congelador) parpadea y se accede al modo de ajuste de la temperatura del congelador.
2. Pulse el botón "D" (Botón de ajuste de la temperatura "-"), el zumbador suena una vez, la temperatura del congelador se reducirá en 1 grado. La temperatura del congelador se mostrará en la secuencia "-14°C ->-15°C->-16°C ->-17°C ->-18°C ->-19°C ->-20°C->-21°C ->-22°C ->-23°C ->-24°C".

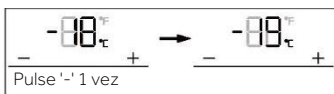

3. Pulse el botón "E" (Botón de ajuste de la temperatura "+"), el zumbador suena una vez, la temperatura del congelador aumentará en 1 grado. La temperatura del congelador se mostrará en la secuencia "-24°C ->-23°C ->-22°C ->-21°C ->-20°C ->-19°C ->-18°C ->-17°C ->-16°C ->-15°C ->-14°C".

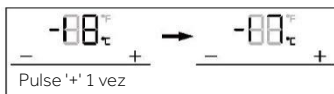

## Aviso

Después de ajustar la temperatura, si no se realiza ninguna operación en un plazo de 5 segundos, el sistema se determinará automáticamente y guardará la temperatura seleccionada.

### Ajustar la temperatura de la My Zone XL (S-Zone)

Cuando la pantalla esté desbloqueada, pulse el botón "F" (Selector de la Select Zone). El zumbador suena una vez, el indicador "f3" (Indicador de la S-Zone) parpadea y se accede al modo de ajuste de la temperatura de la S-Zone.

1. Pulse el botón "D" (Botón de ajuste de la temperatura "-"), el zumbador suena una vez, la temperatura de la S-Zone se reducirá en 1 grado. La temperatura de la S-Zone se mostrará en la secuencia "5°C ->4°C ->3°C ->2°C -> 1°C ->0°C ->-1°C ->-2°C ->-3°C ->-4°C ->-5°C".

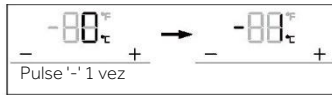

2. Pulse el botón "E" (Botón de ajuste de la temperatura "+"), el zumbador suena una vez, la temperatura de la S-Zone aumentará en 1 grado. La temperatura de la S-Zone se mostrará en la secuencia "-5°C ->-4°C ->-3°C ->-2°C ->-1°C ->0°C ->1°C ->2°C ->3°C ->4°C ->5°C".

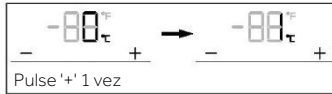

## Aviso

Después de ajustar la temperatura, si no se realiza ninguna operación en un plazo de 5 segundos, el sistema se determinará automáticamente y guardará la temperatura seleccionada.

### Función Super-Cool

1. Cuando la pantalla esté desbloqueada, pulse el botón "F" (Selector de la Select Zone). El zumbador suena una vez, el indicador "f1" (indicador del frigorífico) parpadea, pulse el botón "F" (selector de la Select Zone) y mantenga pulsado durante 3 segundos, el zumbador suena una vez, se ilumina el indicador "g" (función Super-Cool) y, a continuación, se activará la función Super-Cool.
2. Cuando se encienda el indicador "g" (función Super-Cool), pulse el botón "F" (selector de la Select Zone) y mantenga presionado durante 3 segundos en las condiciones del frigorífico, el zumbador suena una vez, el indicador "g" (función Super-Cool) se apaga y se desactivará la Función Super-Cool.
3. Después de activar la función Super-Cool, el frigorífico apagará automáticamente la función cuando haya estado en marcha más de 4 horas. Si desea salir manualmente, puede presionar el botón "F" (selector de la Select Zone) y mantenerlo presionado durante 3 segundos para apagarlo en las condiciones del frigorífico.

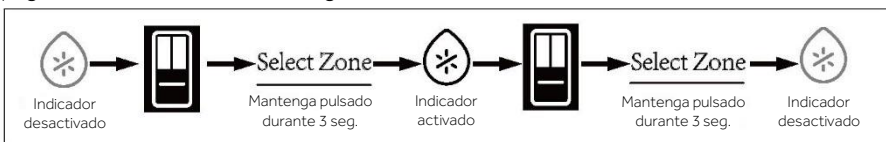

## Aviso

En estado Super-Cool, la temperatura del frigorífico no se puede ajustar. Si se pulsa el botón "D" (botón de ajuste de la temperatura "-") o "E" (botón de ajuste de la temperatura "+") para ajustar la temperatura del frigorífico, el indicador "g" (función Super-Cool) parpadeará con un sonido de aviso para indicar que esta operación no se puede realizar.

En estado de la función Super-Cool, la función Auto-set y la función Holiday no pueden activarse al mismo tiempo debido a diferentes modos de control. Cuando elige una función que entra en conflicto con otra función, la función original se cerrará automáticamente.

### Función Super-Freeze (Super-Frz)

1. Cuando la pantalla esté desbloqueada, pulse el botón "F" (Selector de la Select Zone). El zumbador suena una vez, el indicador "f2" (indicador del congelador) parpadea, pulse el botón "F" (selector de la Select Zone) y mantenga pulsado durante 3 segundos, el zumbador suena una vez, se ilumina el indicador "h" (función Super-Freeze) y, a continuación, se activará la función Super-Freeze.
2. Cuando se encienda el indicador "h" (función Super-Freeze), pulse el botón "F" (selector de la Select Zone) y mantenga presionado durante 3 segundos en las condiciones del congelador, el zumbador suena una vez, el indicador "h" (función Super-Freeze) se apaga y se desactivará la Función Super-Freeze.
3. Después de activar la función Super-Freeze, el frigorífico apagará automáticamente la función cuando haya estado en marcha más de 50 horas. Si desea salir manualmente, puede presionar el botón "F" (selector de la Select Zone) y mantenerlo presionado durante 3 segundos para apagarlo en las condiciones del congelador.



## Aviso

En estado Super-Freeze, la temperatura del congelador no se puede ajustar. Si se pulsa el botón "D" (botón de ajuste de la temperatura "-") o "E" (botón de ajuste de la temperatura "+") para ajustar la temperatura del congelador, el indicador "h" (función Super-Freeze) parpadeará con un sonido de aviso para indicar que esta operación no se puede realizar.

La función Super-Freeze está diseñada para mantener el valor nutritivo de los alimentos congelados, y congelar los alimentos en el menor tiempo posible. Si hay que congelar grandes cantidades de alimentos congelados al mismo tiempo, la función Super-Freeze debería establecerse con 24 horas de antelación, para bajar la temperatura del congelador y colocar los alimentos. En este momento, se mejora la velocidad de congelación del congelador, los alimentos se pueden congelar rápidamente, el valor nutricional de los alimentos se mantiene de manera efectiva y el almacenamiento se vuelve bastante conveniente.

En estado de la función Super-Freezer, la función Auto-set no puede activarse al mismo tiempo debido a diferentes modos de control. Cuando elige una función que entra en conflicto con otra función, la función original se cerrará automáticamente.

## Modo Auto Set

1. Cuando la pantalla esté desbloqueada, pulse el botón "A" (selector del modo Auto Set); el zumbador suena una vez, se ilumina el indicador "a" (modo Auto Set) y, a continuación, se activa la función Auto Set.
2. Cuando se encienda el indicador "a" (modo Auto Set), pulse el botón "A" (selector del modo Auto Set); el zumbador suena una vez, se apaga el indicador "a" (modo Auto Set) y, a continuación, se apaga la función Auto Set.



## Aviso

En el modo Auto Set no se puede ajustar la temperatura del frigorífico o del congelador. Si se pulsa el botón "D" (botón de ajuste de la temperatura "-") o "E" (botón de ajuste de la temperatura "+") para ajustar la temperatura del frigorífico o del congelador, el indicador "a" (modo Auto Set) parpadeará con un sonido de aviso para indicar que esta operación no se puede realizar.

En el modo Auto Set, debido a diferentes métodos de control, si se configura la función "Super-Cool" o "Super-Freeze", el indicador "a" (modo Auto Set) se apaga y la función Auto Set se desactivará automáticamente.

En el modo Auto Set, la temperatura de la S-Zone se puede ajustar manualmente en función de las necesidades.

## Modo Holiday

El modo Holiday está diseñado para no utilizar el frigorífico durante mucho tiempo. Cuando el modo Holiday está encendido, el congelador está en condiciones normales de control, y la temperatura del frigorífico se ajusta automáticamente a 17 °C. La temperatura real no es superior a 17 °C, lo que previene la aparición de olores peculiares causadas por la sobretemperatura, y ayuda a reducir el consumo de energía al mismo tiempo.

1. Cuando la pantalla esté desbloqueada, pulse el botón "B" (selector del modo Holiday); el zumbador suena una vez, se ilumina el indicador "b" (modo Holiday) y, a continuación, se activa la función Holiday.
2. Cuando el indicador "b" (modo Holiday) se ilumina, pulse el botón "B" (selector del modo Holiday); el zumbador suena una vez, se apaga el indicador "b" (modo Holiday) y, a continuación, se desactiva la función Holiday.

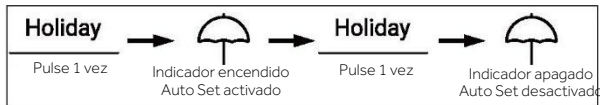

3. En estado desbloqueado, mantenga pulsado el botón "B" (selector del modo Holiday) durante 3 segundos, el zumbador suena una vez, entonces la lámpara del tirador se apagará. También se puede encender la lámpara del tirador con la misma operación.





## Aviso

En el estado Holiday, la temperatura del frigorífico no se puede ajustar. Si se pulsa el botón "D" (botón de ajuste de la temperatura "-") o "E" (botón de ajuste de la temperatura "+") para ajustar la temperatura del frigorífico, el indicador "b" (modo Holiday) parpadeará con un sonido de aviso para indicar que esta operación no se puede realizar.

Antes de usar la función Holiday, vacíe la nevera para evitar que la comida se eche a perder. Cuando la función Holiday está activada, la función "Auto Set" o "Super-Cool" no se pueden encender al mismo tiempo.

## Cajón My Zone

1. Cuando se desbloquee la pantalla, pulse el botón "C1" (selector de la función Fruit & Vegetable), el zumbador suena una vez, el indicador "c1" (modo Fruit & Vegetable) se encenderá y se activará la función Fruit & Vegetable.
2. Cuando el indicador "c1" (modo Fruit & Vegetable) se ilumine, pulse el botón "C2" (selector de la función Quick Cool), el zumbador suena una vez, el indicador "c1" (modo Fruit & Vegetable) se apaga y luego la función Quick Cool se activará.
3. Cuando se encienda el indicador "c2" (modo Quick Cool), pulse el botón "C3" (selector de la función 0°C Fresh), el zumbador suena una vez, el indicador "c2" (modo Quick Cool) se apaga y se activará la función 0°C Fresh.
4. Cuando se ilumine el indicador "c3" (modo 0°C Fresh), pulse el botón "C1" (selector de la función Fruit & Vegetable), el zumbador suena una vez, el indicador "c3" (modo 0°C Fresh) se apaga y entonces la función Fruit & Vegetable se activa.



## Aviso

Cuando el frigorífico se conecta a la electricidad por primera vez, la función Fruit & Vegetable se enciende automáticamente.

Cuando se selecciona la función "0 °C Fresh" o "Quick Cool", la temperatura de la habitación del frigorífico debe ajustarse a la temperatura intermedia (5 °C) o inferior para garantizar el ambiente de almacenamiento óptimo.

## Cambiar entre grados Celsius y Fahrenheit

- 1 La fábrica del frigorífico establece los grados Celsius de forma predeterminada.
- 2 Con la pantalla desbloqueada, mantenga pulsado el botón "A" (Selector de Auto Set) durante 3 s, el zumbador suena una vez, el indicador "e2" (Grados Celsius) se apaga, con el indicador "e1" (Grados Fahrenheit) iluminado.



## Función EPP

En estado de desbloqueo, pulse continuamente el botón "F" (selector de la Select Zone) y el botón "C2" (selector de la función Quick Cool) 5 veces (en 5 segundos), el zumbador suena una vez, entonces la función EPP se apagará. La función EPP también puede encenderse con la misma operación.

## Alarma de apertura de la puerta

Si la puerta se mantiene abierta demasiado tiempo o la puerta no está bien cerrada, el frigorífico emitirá una alarma acústica a intervalos establecidos para recordarle que debe cerrar la puerta.

## Memoria de apagado

Se recuerda el estado de trabajo instantáneo de apagado. Después de volver a encenderlo, sigue funcionando de acuerdo con la configuración antes de apagarlo.

## Instalador del modo Wifi

### PROCEDIMIENTO DE EMPAREJAMIENTO EN LA APLICACIÓN

Paso 1

• Descargue la aplicación hOn en las tiendas.



Paso 2

Cree una cuenta en la aplicación hOn o inicie sesión si ya tiene una cuenta.

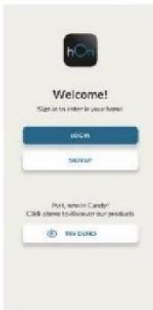

Paso 3

Siga las instrucciones de emparejamiento de la aplicación hOn.

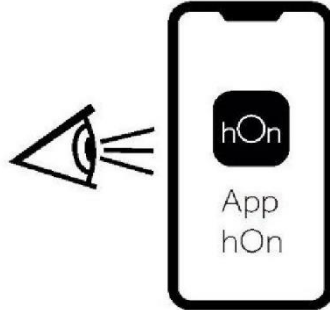

## INFORMACIÓN DEL PRODUCTO

Cómo activar el módulo Wi-Fi:

- Toque la tecla "O" en el panel de control para encender el módulo Wi-Fi. Cuando el indicador "o" (Función Wi-Fi) se ilumine, presione el botón "O" (Configuración de Wi-Fi), el zumbador suena una vez, el indicador "o" (Función Wi-Fi) se apaga, y luego la función Wi-Fi se apagará.
- Cuando se enciende el módulo Wi-Fi, el icono de Wi-Fi empieza a parpadear.
- Si el frigorífico está registrado pero el WiFi está apagado, el icono parpadeará.
- Si el frigorífico está registrado y conectado, el icono de WiFi permanecerá con una iluminación fija.
- Para restablecer el WiFi, toque la tecla "O" del panel de control durante 3 segundos.

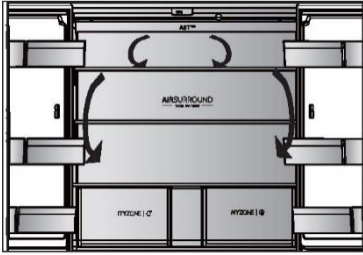

## Flujo de aire múltiple

El refrigerador está equipado con un sistema de flujo de aire múltiple, con el que se aseguran corrientes de aire frío en cada nivel de estante. Esto ayuda a mantener una temperatura uniforme para asegurar que sus alimentos se mantienen frescos por más tiempo.

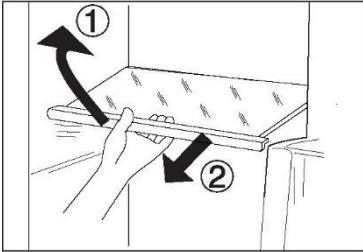

## Estantes ajustables

La altura de los estantes se puede ajustar para adaptarse a sus necesidades de almacenamiento.

1. Para reubicar un estante, retírelo primero levantando su borde anterior (1) y extráigalo (2).
2. Para volver a instalarlo, colóquelo en los rieles de ambos lados y empuje hasta que la parte trasera del estante se fije dentro de las ranuras laterales.

## Aviso

Asegúrese de que todos los extremos del estante estén nivelados.

## Cajón My Zone

En este compartimento el nivel de humedad es inferior al del compartimento del refrigerador. Este cajón es adecuado para almacenar alimentos frescos, alimentos de enfriamiento rápido y frutas y verduras.



## Cajón Humidity Box

En este compartimento el nivel de humedad es alrededor del 90%. Está controlado automáticamente por el sistema y es adecuado para guardar fruta, verdura, ensaladas, etc.



## Nota:

- ▶ No retire la cubierta de plástico del interior de las dos zonas; mantiene la humedad.
- ▶ No se recomienda guardar en estos dos cajones frutas sensibles al frío como piña, aguacate, plátanos o pomelos.
- ▶ El nivel de humedad puede ser inferior al 90% con pequeñas cantidades de verduras, por lo tanto, se prefieren grandes cantidades de verduras.



## Compartimento My Zone XL

El electrodoméstico está equipado con un compartimento My Zone XL. Dependiendo del propósito, la temperatura deseada se puede elegir por grados. La temperatura de ajuste se puede ajustar entre  $-5^{\circ}\text{C}$  y  $+5^{\circ}\text{C}$ .

### Estantes de puerta/soportes para botellas desmontables

Los estantes de la puerta se pueden desmontar para limpiarlos: Coloque las manos en cada lado del estante, levántelo hacia arriba (1) y extráigalo (2).

Para insertar el estante de la puerta, realice los pasos anteriores en orden inverso.

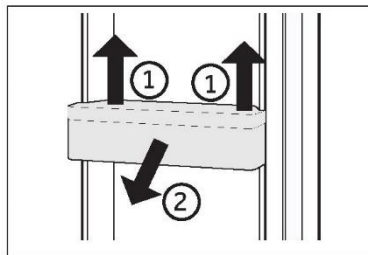

### OPCIONAL: Indicador de temperatura OK

El indicador de temperatura OK se puede utilizar para determinar temperaturas por debajo de los +4 °C. Reduzca gradualmente la temperatura si el signo no indica "OK".

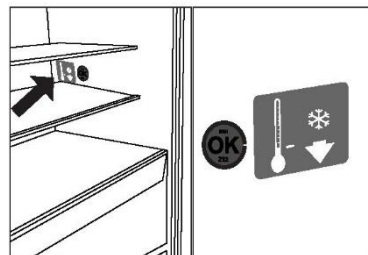

### Aviso

Cuando se enciende el electrodoméstico, alcanzar las temperaturas correctas puede tomar hasta 12 horas.

### Cajón My Zone XL extraíble

Para sacar el cajón, tire al máximo (1), levante y retire (2).

Para insertar el cajón, realice los pasos anteriores en orden inverso.

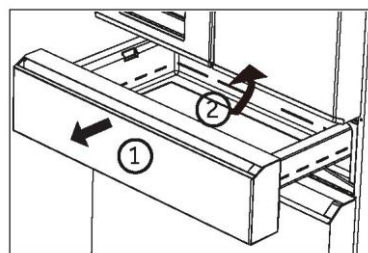

### Cajón del congelador extraíble

- 1 Extraiga el cajón del congelador al máximo.
- 2 Retire el soporte para botellas (A) en la puerta de congelación (hay una bayoneta fija en el lado derecho del soporte para botellas. Pulse la bayoneta fija para sacar el soporte para botellas).
- 3 Levante el cajón (B) hasta que se separe del bloque de apoyo, empujelo dentro del congelador e inclínelo para sacarlo.

Para insertar la bandeja de congelación y el cajón, realice los pasos anteriores en orden inverso.

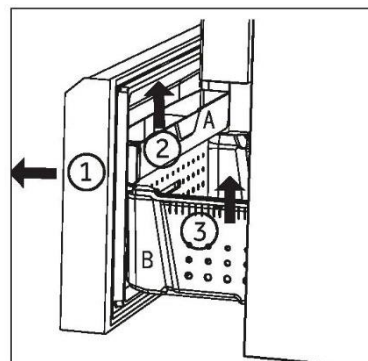

**Luz**

La luz interior LED se enciende al abrir la puerta. El rendimiento de las luces no se ve afectado por ninguna de las otras configuraciones del electrodoméstico.

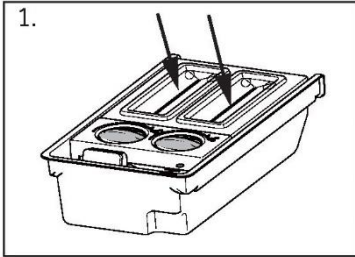
**Máquina de cubitos de hielo**

- 1 Vierta agua potable fresca en cada caja según la marca de escala dentro de la taza medidora, no exceda la marca de la escala.

**i Aviso**

No ponga agua entre los 2 botones, de lo contrario, los botones pueden congelarse y los cubitos de hielo no pueden caer a la caja de almacenamiento.

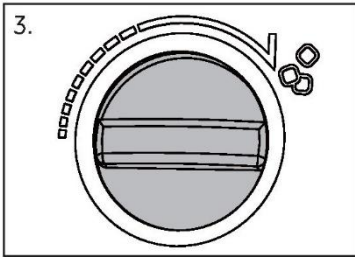

- 2 Coloque la caja en el compartimento congelador.
- 3 Una vez que el agua se convierta en hielo, retire la máquina de hielo del aparato y gire el botón a mano. Entonces, los bloques de hielo caerán en la caja de hielo automáticamente. Retire la tapa y coja los cubitos de hielo.

**Consejos de ahorro de energía**

- ▶ Asegúrese de que el electrodoméstico esté bien ventilado (vea INSTALACIÓN).
- ▶ No instale el electrodoméstico bajo la luz directa del sol o cerca de fuentes de calor (p. ej.: fogones, estufas...).
- ▶ Evite una temperatura innecesariamente baja en el electrodoméstico. El consumo de energía aumenta la temperatura del electrodoméstico.
- ▶ Las funciones como POWER-FREEZE consumen más energía.
- ▶ Deje enfriar los alimentos calientes antes de introducirlos en el electrodoméstico.
- ▶ Abra la puerta del electrodoméstico lo menos y lo más brevemente posible.
- ▶ No llene en exceso el electrodoméstico para evitar obstruir la circulación de aire.
- ▶ Evite la presencia de aire dentro del embalaje de los alimentos.
- ▶ Mantenga las juntas de la puerta limpias para que la puerta se cierre siempre correctamente.
- ▶ Descongele los alimentos congelados en el compartimento frigorífico.
- ▶ La configuración de más ahorro energético requiere que el electrodoméstico mantenga los cajones, las cajas de alimentos y los estantes, en condiciones de fábrica, y los alimentos deben colocarse lo más lejos posible sin bloquear la salida de aire del conducto.



## ADVERTENCIA

Desconecte el electrodoméstico de la fuente de alimentación antes de limpiarlo.

### Limpieza

Limpie el electrodoméstico solo cuando haya pocos o ningún alimento guardado. Este electrodoméstico debe limpiarse cada cuatro semanas para realizar un buen mantenimiento y evitar malos olores.



## ADVERTENCIA

- ▶ No limpie el electrodoméstico con cepillos duros, cepillos de alambre, detergente en polvo, gasolina, acetato de amilo, acetona y soluciones orgánicas similares, soluciones ácidas o alcalinas. Limpie con un detergente especial para frigoríficos para evitar daños.
- ▶ No rocíe ni enjuague el electrodoméstico durante la limpieza.
- ▶ No use agua pulverizada o vapor para limpiar el electrodoméstico.
- ▶ No limpie los estantes de cristal fríos con agua caliente. Un cambio repentino de temperatura puede causar que el cristal se rompa.
- ▶ No toque la superficie interior del compartimento del electrodoméstico, especialmente con las manos mojadas, ya que las manos pueden congelarse en la superficie.
- ▶ En caso de calentamiento, compruebe el estado de los productos congelados.

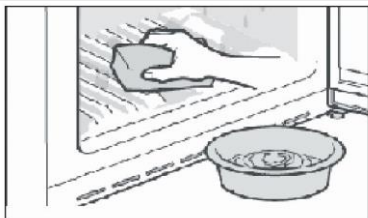

- ▶ Mantenga siempre limpia la junta de la puerta.
  - ▶ Limpie el interior y el armazón del electrodoméstico con una esponja humedecida en agua tibia y detergente neutro.
1. Frote el interior y el exterior del frigorífico, incluyendo la junta de la puerta, los estantes de la puerta, los estantes de cristal, los cajones, etc., con una toalla suave o una esponja sumergida en agua caliente (se puede añadir detergente neutro).
  2. Si hay líquido derramado, retire todas las piezas contaminadas, enjuague directamente con agua corriente, seque y coloque las piezas de nuevo en el frigorífico.
  3. Si hay productos cremosos derramados (como nata, helado derretido...), retire todas las piezas contaminadas, póngalas en agua caliente a unos 40 °C durante un rato, enjuague con agua corriente, séquelas y colóquelas de nuevo en el frigorífico.
  4. En caso de que alguna parte o componente pequeño quede atascada dentro del frigorífico (entre las estanterías o los cajones), utilice un cepillo suave pequeño para sacarlo. Si no la alcanza, póngase en contacto con el servicio de Haier.
    - ▶ Aclare y seque con un paño suave.
    - ▶ No limpie ninguna de las piezas o partes de este electrodoméstico en un lavavajillas.
    - ▶ Deje pasar al menos 5 minutos antes de reiniciar el electrodoméstico, ya que el arranque frecuente puede dañar el compresor.

## Descongelación

La descongelación de los compartimentos frigorífico y congelador se realiza automáticamente: no se requiere ninguna operación manual.

## Limpieza de la máquina de cubitos de hielo

- 1 Extraiga la máquina de cubitos de hielo del electrodoméstico.
- 2 Retire la tapa (A) y (B).
- 3 Limpie la máquina de cubitos de hielo con agua tibia y detergente líquido para lavavajillas. Asegúrese de enjuagar bien todo el jabón.
- 4 Cierre las tapas, vuelva a llenar con agua potable y vuelva a colocar la máquina de cubitos de hielo en el interior del aparato.

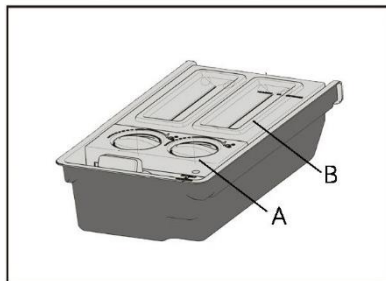

## Sustitución de las lámparas LED



### ADVERTENCIA

No sustituya usted mismo la lámpara LED, solo debe cambiarla el fabricante o un técnico autorizado.

Las lámparas utilizan LED como fuente de luz, con bajo consumo energético y larga vida útil. Si detecta alguna anomalía, póngase en contacto con el servicio de atención al cliente. Vea ATENCIÓN AL CLIENTE.

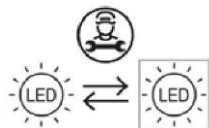

Fuente de luz reemplazable (solo LED) por un profesional.

Este producto contiene una fuente luminosa de clase de eficiencia energética G.

Compartimento	Tensión	Clase de eficiencia energética	Modelo
Retroiluminación del frigorífico	12 V	G	HFW7918ENMP
Congelador	12 V	G	
My Zone XL	12 V	G	
Lámpara del tirador	12 V	G	
Lámpara de proyección	12 V	G	



**Si no se utiliza durante un período más largo**

Si el aparato no se utiliza durante un periodo de tiempo prolongado, y no va a utilizar la función Holiday para el frigorífico:

- ▶ Saque la comida.
- ▶ Desenchufe el cable de la toma de corriente.
- ▶ Limpie el electrodoméstico como se ha descrito anteriormente.
- ▶ Mantenga las puertas abiertas para evitar que se generen malos olores en el interior.

**Aviso**

Apague el electrodoméstico solo si es estrictamente necesario.

**Desplazar el electrodoméstico**

- 1 Retire toda la comida y desenchufe el electrodoméstico.
- 2 Fije los estantes y otras partes móviles en el frigorífico y el congelador con cinta adhesiva.
- 3 No incline el frigorífico más de 45° para evitar dañar el sistema de refrigeración.

**ADVERTENCIA**

- ▶ No levante el electrodoméstico por las asas.
- ▶ No coloque el electrodoméstico horizontalmente sobre el suelo.

Usted mismo puede resolver muchos de los problemas que puedan presentarse sin tener conocimientos específicos. En caso de que se produzca algún problema, compruebe todas las posibilidades ilustradas y siga las instrucciones pertinentes antes de ponerse en contacto con un servicio posventa. Vea ATENCIÓN AL CLIENTE.



## ADVERTENCIA

- ▶ Antes de realizar tareas de mantenimiento, desactive el electrodoméstico y desconecte el enchufe de la toma de corriente.
- ▶ Los equipos eléctricos solo deben ser revisados y manejados por electricistas expertos cualificados, ya que las reparaciones incorrectas pueden causar daños considerables en consecuencia.
- ▶ Si el sistema de alimentación está dañado, debe ser sustituido por el fabricante, por su servicio técnico o por cualquier profesional cualificado similar para evitar riesgos.

Problema	Causa posible	Solución posible
El compresor no funciona.	<ul style="list-style-type: none"> <li>• El enchufe no está conectado a la toma de corriente.</li> <li>• El electrodoméstico está en el ciclo de descongelación</li> </ul>	<ul style="list-style-type: none"> <li>• Conecte el enchufe.</li> <li>• Esto es normal para una descongelación automática</li> </ul>
El electrodoméstico funciona con frecuencia o funciona durante un período de tiempo demasiado largo.	<ul style="list-style-type: none"> <li>• La temperatura interior o exterior es demasiado alta.</li> <li>• El electrodoméstico ha estado apagado durante cierto de tiempo.</li> <li>• Una puerta del electrodoméstico no está bien cerrada.</li> <li>• La puerta se ha abierto con demasiada frecuencia o durante mucho tiempo.</li> <li>• El ajuste de temperatura del compartimento congelador es demasiado bajo.</li> <li>• La junta de la puerta está sucia, desgastada, agrietada o desparejada.</li> <li>• La circulación de aire requerida no está garantizada.</li> </ul>	<ul style="list-style-type: none"> <li>• En este caso, es normal que el electrodoméstico funcione más tiempo.</li> <li>• Normalmente, lleva de 8 a 12 horas que el electrodoméstico se enfríe completamente.</li> <li>• Cierre la puerta/cajón y asegúrese de que el electrodoméstico esté ubicado sobre una superficie plana y que no haya alimentos o recipientes que impidan que la puerta se cierre bien.</li> <li>• No abra la puerta/cajón con demasiada frecuencia.</li> <li>• Ajuste una temperatura más alta hasta obtener una temperatura satisfactoria para el frigorífico. Se necesitan 24 horas para que la temperatura del frigorífico se mantenga estable.</li> <li>• Limpie la junta de la puerta/cajón o pídale al servicio de atención al cliente que la cambie.</li> <li>• Garantice una ventilación adecuada.</li> </ul>
El interior del frigorífico está sucio y/o huele mal.	<ul style="list-style-type: none"> <li>• El interior del frigorífico necesita limpieza.</li> <li>• Hay alimentos de olor fuerte guardados en el frigorífico.</li> </ul>	<ul style="list-style-type: none"> <li>• Limpie el interior del frigorífico.</li> <li>• Envuelva bien los alimentos.</li> </ul>

Problema	Causa posible	Solución posible
El electrodoméstico hace sonidos anormales.	<ul style="list-style-type: none"> <li>El electrodoméstico no está ubicado sobre una superficie plana.</li> <li>El electrodoméstico toca algún objeto a su alrededor.</li> </ul>	<ul style="list-style-type: none"> <li>Ajuste las patas para nivelar el electrodoméstico.</li> <li>Retire los objetos que haya alrededor del electrodoméstico.</li> </ul>
La temperatura del interior del electrodoméstico no es lo suficientemente fría.	<ul style="list-style-type: none"> <li>La temperatura establecida es demasiado alta.</li> <li>Se han almacenado alimentos demasiado calientes.</li> <li>Se ha almacenado demasiada comida a la vez.</li> <li>Los alimentos están demasiado cerca entre sí.</li> <li>Una puerta/cajón del electrodoméstico no está bien cerrada.</li> <li>La puerta/cajón se ha abierto con demasiada frecuencia o durante mucho tiempo.</li> </ul>	<ul style="list-style-type: none"> <li>Restablezca la temperatura.</li> <li>Enfríe siempre los alimentos antes de guardarlos.</li> <li>Guarde siempre pequeñas cantidades de alimentos.</li> <li>Deje un espacio entre varios alimentos para permitir que el aire fluya.</li> <li>Cierre la puerta/cajón.</li> <li>No abra la puerta/cajón con demasiada frecuencia.</li> </ul>
La temperatura del interior del electrodoméstico es demasiado fría.	<ul style="list-style-type: none"> <li>La temperatura establecida es demasiado baja.</li> <li>La función Super-Frz/Super-Cool está activada o ha estado funcionando demasiado tiempo.</li> </ul>	<ul style="list-style-type: none"> <li>Restablezca la temperatura.</li> <li>Apague la función Super-Frz/Super-Cool.</li> </ul>
Formación de humedad en el interior del compartimento frigorífico.	<ul style="list-style-type: none"> <li>El ambiente es demasiado cálido y demasiado húmedo.</li> <li>Una puerta/cajón del electrodoméstico no está bien cerrada.</li> <li>La puerta/cajón se ha abierto con demasiada frecuencia o durante mucho tiempo.</li> <li>Hay recipientes de alimentos o líquidos abiertos.</li> </ul>	<ul style="list-style-type: none"> <li>Aumente la temperatura.</li> <li>Cierre la puerta/cajón.</li> <li>No abra la puerta/cajón con demasiada frecuencia.</li> <li>Deje que los alimentos calientes se enfríen a temperatura ambiente y cubra los alimentos y líquidos.</li> </ul>
Se acumula humedad fuera de la superficie o entre las puertas/puerta y cajón.	<ul style="list-style-type: none"> <li>El ambiente es demasiado cálido y demasiado húmedo.</li> <li>La puerta no está bien cerrada. Hay aire frío dentro del electrodoméstico y aire caliente en el exterior, y se produce condensación.</li> </ul>	<ul style="list-style-type: none"> <li>Esto es normal en un ambiente húmedo y cambiará cuando la humedad disminuya.</li> <li>Asegúrese de que la puerta/cajón está bien cerrada.</li> </ul>
Hay mucho hielo y escarcha en el compartimento congelador.	<ul style="list-style-type: none"> <li>Los alimentos no están correctamente embalados.</li> <li>Una puerta/cajón del electrodoméstico no está bien cerrada.</li> <li>La puerta/cajón se ha abierto con demasiada frecuencia o durante mucho tiempo.</li> <li>La junta de la puerta/cajón está sucia, desgastada, agrietada o desaparejada.</li> </ul>	<ul style="list-style-type: none"> <li>Embale bien los alimentos.</li> <li>Cierre la puerta/cajón.</li> <li>No abra la puerta/cajón con demasiada frecuencia.</li> <li>Limpié la junta de la puerta/cajón o cámbiela por una nueva.</li> </ul>

Problema	Causa posible	Solución posible
	<ul style="list-style-type: none"> <li>Algo en el interior impide que la puerta/cajón se cierren correctamente.</li> </ul>	<ul style="list-style-type: none"> <li>Vuelva a colocar los estantes, estantes de la puerta o contenedores internos para permitir que la puerta/cajón se cierre.</li> </ul>
Los lados del frigorífico y la tira de la puerta se calientan.	<ul style="list-style-type: none"> <li>-</li> </ul>	<ul style="list-style-type: none"> <li>Esto es normal.</li> </ul>
El electrodoméstico hace sonidos anormales.	<ul style="list-style-type: none"> <li>El electrodoméstico no está ubicado sobre una superficie plana.</li> <li>El electrodoméstico toca algún objeto a su alrededor.</li> </ul>	<ul style="list-style-type: none"> <li>Ajuste las patas para nivelar el electrodoméstico.</li> <li>Retire los objetos que haya alrededor del electrodoméstico.</li> </ul>
Se oye un ligero sonido similar al del flujo de agua.	<ul style="list-style-type: none"> <li>-</li> </ul>	<ul style="list-style-type: none"> <li>Esto es normal.</li> </ul>
Oír un pitido de alarma.	<ul style="list-style-type: none"> <li>La puerta del compartimento frigorífico está abierta.</li> </ul>	<ul style="list-style-type: none"> <li>Cierre la puerta.</li> </ul>
Oír un débil zumbido.	<ul style="list-style-type: none"> <li>El sistema anticondensación está en marcha</li> </ul>	<ul style="list-style-type: none"> <li>Esto evita la condensación y es normal</li> </ul>
El sistema de iluminación o refrigeración interior no funciona.	<ul style="list-style-type: none"> <li>El enchufe no está conectado a la toma de corriente.</li> <li>La fuente de alimentación presenta alguna alteración.</li> <li>La lámpara LED no funciona.</li> </ul>	<ul style="list-style-type: none"> <li>Conecte el enchufe.</li> <li>Compruebe el suministro eléctrico a la habitación. Llame a la compañía eléctrica local.</li> <li>Llame al servicio técnico para cambiar la lámpara.</li> </ul>

Para ponerse en contacto con la asistencia técnica, visite nuestro sitio web: <https://corporate.haier-europe.com/en/> En la sección «sitio web», elija la marca de su producto y su país. Se le redirigirá a la página web específica donde podrá encontrar el número de teléfono y el formulario para ponerse en contacto con el servicio de asistencia técnica.

## Interrupción del suministro

En caso de un corte de luz, los alimentos deberían permanecer frescos y a salvo durante 5 horas. Siga estos consejos durante una interrupción prolongada del suministro, especialmente en verano:

- ▶ abra la puerta/cajón lo menos posible.
- ▶ No introduzca más alimentos en el electrodoméstico durante un corte de luz.
- ▶ Si se da el aviso previo de un corte de luz y la duración de la interrupción es superior a 5 horas, fabrique algo de hielo y póngalo en un recipiente en la parte superior del compartimento frigorífico.
- ▶ Inmediatamente después de la interrupción, es necesario llevar a cabo una inspección de los alimentos.
- ▶ Como la temperatura del frigorífico subirá durante una interrupción del suministro eléctrico u otro fallo, el período de conservación y la calidad comestible de los alimentos se reducirán. Cualquier alimento que se descongele debe consumirse, o bien cocinarse y volver a congelarse (cuando proceda) rápidamente para evitar riesgos para la salud.

## Función de memoria durante el corte de luz

En cuanto vuelva la luz, el electrodoméstico restablecerá los ajustes establecidos antes del corte de luz.

## Desempaquetado



### ADVERTENCIA

- ▶ Este es un electrodoméstico pesado. Manipúlelo con la ayuda de otra persona.
- ▶ Mantenga todo el material de embalaje fuera del alcance de los niños y deséchelo de forma respetuosa con el medio ambiente.
- ▶ Saque el electrodoméstico de su embalaje.
- ▶ Retire todos los materiales de embalaje.

## Condiciones ambientales

La temperatura ambiente debería encontrarse siempre entre 10 °C y 38 °C, ya que puede influir en la temperatura del interior del frigorífico y en su consumo de energía. No instale el electrodoméstico cerca de otros electrodomésticos emisores de calor (hornos, neveras) sin aislamiento.

## Requisitos de espacio

Espacio requerido con la puerta abierta:

W1=905 mm

W2=1528 mm

D1=620 mm

D2=1024 mm

D3=1106 mm

D4=1024 mm (puerta S)

/1118 mm (puerta F)

D5=100 mm

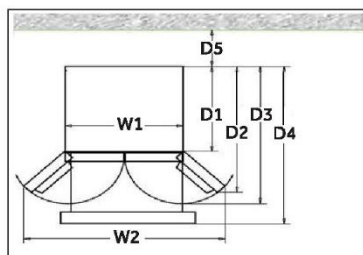

## Sección cruzada de ventilación

Para lograr una ventilación suficiente del electrodoméstico por razones de seguridad, debe observarse la información de las secciones cruzadas de ventilación requeridas.

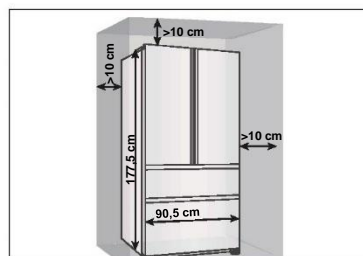

## Nivelación del electrodoméstico

Este electrodoméstico debe colocarse sobre una superficie plana y sólida.

- 1 Incline el frigorífico ligeramente hacia atrás.
- 2 Ajuste las patas al nivel deseado.

Asegúrese de que la distancia a la pared del lado de la bisagra sea de al menos 10 cm para que la puerta se abra correctamente.

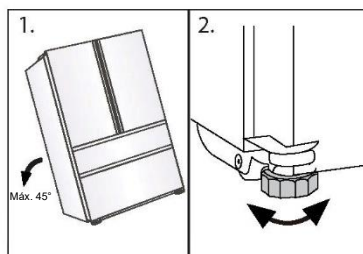

### Aviso

Para un electrodoméstico independiente: este electrodoméstico de refrigeración no está diseñado para ser utilizado como un electrodoméstico integrado.

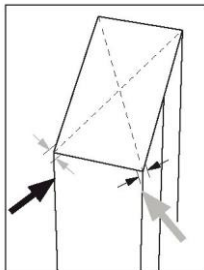

- 3 Puede comprobarse la estabilidad golpeando alternativamente las diagonales. El ligero bamboleo debe ser el mismo en ambas direcciones. De lo contrario, el marco puede deformarse y resultar en fugas en las juntas de la puerta. Una ligerísima inclinación hacia atrás facilita el cierre de las puertas.

## Ajuste de las puertas

Si las puertas no están niveladas, este desajuste puede ser solucionado de la siguiente manera:

### Utilizando las patas ajustables / la bisagra ajustable

Gire la pata ajustable o la bisagra ajustable según la dirección de la flecha para subir o bajar la pata. Las bisagras ajustables se pueden ajustar con una llave Allen de 6 mm.

Póngase en contacto con el servicio posventa si es necesario.

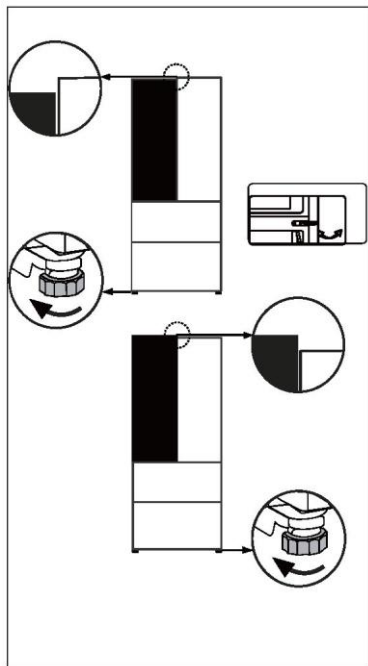

## **i** Aviso

Durante el uso futuro del frigorífico, las puertas pueden desnivelarse por el peso de los alimentos almacenados. En ese caso, ajuste siguiendo las instrucciones anteriores.

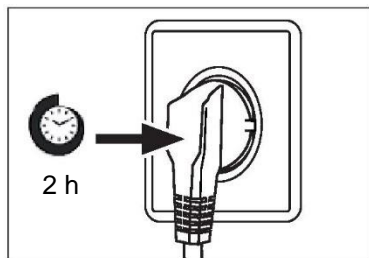

### Tiempo de espera

El aceite de lubricación sin mantenimiento se encuentra en la cápsula del compresor. Este aceite puede pasar por el sistema de tuberías cerradas durante el transporte si el electrodoméstico está inclinado. Antes de conectar el electrodoméstico a la fuente de alimentación, espere al menos 2 horas para que el aceite vuelva a entrar en la cápsula.

### Conexión eléctrica

Antes de cada conexión, compruebe si:

- ▶ La fuente de alimentación, la toma de corriente y el fusible son adecuados para la placa de clasificación.
- ▶ La toma de corriente tiene conexión a tierra y no tiene múltiples contactos ni extensiones.
- ▶ El enchufe y la toma de corriente encajan perfectamente.

Conecte el enchufe a una toma de corriente doméstica correctamente instalada.



### ADVERTENCIA

Para evitar riesgos, solo el servicio de atención al cliente debe reemplazar un cable de alimentación dañado (ver tarjeta de garantía).

## Ficha del producto conforme al Reglamento UE n.º 2019/2016

Marca	Haier
Nombre del modelo / identificador	HFW7918ENMP
Categoría del modelo	Frigorífico-congelador
Clase de eficiencia energética	E
Consumo anual de energía (kWh/año)(1)	315
Volumen total (L)	629
Volumen del frigorífico (L)	363
Volumen del congelador (L)	186
Volumen del compartimento de temperatura variable (L)	80
Estrellas	
Temperatura de otros compartimentos > 14 °C	No aplicable
Sistema Frost-free	Sí
Capacidad de congelación (kg/24 h)	9
Clasificación climática (2)	SN-N-ST
Clase de emisión de ruido y emisiones de ruido acústico en el aire (db (A) re 1pW)	C(36)
Tiempo de aumento de la temperatura (h)	9
Tipo de electrodoméstico	Independiente
Otros	-



Explicaciones:

• Sí

- (1) Basado en los resultados de la prueba de conformidad normativa durante 24 horas. El consumo real depende del uso y de la ubicación del electrodoméstico.
- (2) Calificación climática SN: Este electrodoméstico está diseñado para ser utilizado a una temperatura ambiente comprendida entre + 10 °C y +32 °C  
 Calificación climática N: Este electrodoméstico está diseñado para ser utilizado a una temperatura ambiente comprendida entre + 16 °C y +32 °C  
 Calificación climática ST: Este electrodoméstico está diseñado para ser utilizado a una temperatura ambiente comprendida entre + 16 °C y +38 °C  
 Calificación climática T: Este electrodoméstico está diseñado para ser utilizado a una temperatura ambiente comprendida entre + 16 °C y +43 °C

### Datos técnicos adicionales

<b>Voltaje / Frecuencia</b>	220-240 V ~ / 50 Hz
<b>Corriente de entrada (A)</b>	1,8
<b>Fusible principal (A)</b>	16
<b>Refrigerante</b>	R600a
<b>Tamaño (Al/An/Pr en mm)</b>	1775 / 908 / 750

Recomendamos nuestro Servicio de atención al cliente Haier y el uso de repuestos originales. Si tiene algún problema con su electrodoméstico, compruebe primero la sección SOLUCIÓN DE PROBLEMAS.

Si no encuentra una solución allí, póngase en contacto con

- ▶ su distribuidor local o
- ▶ nuestro Centro europeo de atención al cliente (ver números de teléfono listados abajo) o
- ▶ el área de servicio y asistencia en [www.haier.com](http://www.haier.com), donde puede activar la
- ▶ solicitud de servicio y encontrar las Preguntas frecuentes.

Para ponerse en contacto con nuestro Servicio, asegúrese de tener los siguientes datos disponibles. Puede encontrar la información en la placa de datos.

Modelo \_\_\_\_\_

N.º de serie \_\_\_\_\_

Compruebe también la tarjeta de garantía suministrada con el producto en caso de garantía.

## Centro europeo de atención al cliente

País*	Número de teléfono	Costes
<b>Haier Italy (IT)</b>	199 100 912	
<b>Haier Spain (ES)</b>	902509 123	
<b>Haier Germany (DE)</b>	0180 5 39 39 99	<ul style="list-style-type: none"> <li>• 14 ct/min teléfono fijo</li> <li>• máx. 42 ct/min móvil</li> </ul>
<b>Haier Austria (AT)</b>	0820 001 205	<ul style="list-style-type: none"> <li>• 14,53 ct/min teléfono fijo</li> <li>• máx. 20 ct/min el resto</li> </ul>
<b>Haier United Kingdom (UK)</b>	0333 003 8122	
<b>Haier France (FR)</b>	0980 406 409	

\* Para otros países, consulte [www.haier.com](http://www.haier.com)

Haier Europe Trading S.r.l

Sucursal Reino Unido

Westgate House, Westgate, Ealing

Londres, W5 1YY

\*Duración de la garantía del electrodoméstico de refrigeración:

La garantía mínima es de: 2 años para los países de la UE, 3 años para Turquía, 1 año para el Reino Unido, 1 año para Rusia, 3 años para Suecia, 2 años para Serbia, 5 años para Noruega, 1 año para Marruecos, 6 meses para Argelia, Túnez sin garantía legal, al no requerirse.

\*El período de piezas de repuesto para la reparación del aparato:

Los termostatos, los sensores de temperatura, las placas de circuito impresas y las fuentes de luz están disponibles durante un período mínimo de 7 años después de la comercialización de la última unidad del modelo.

Las asas, bisagras, bandejas y cestas lo están durante un período mínimo de 7 años, y las juntas durante un período mínimo de 10 años después de la comercialización de la última unidad del modelo.

\*Para más información sobre el producto, consulte <https://eprel.ec.europa.eu/> o escanee el código QR en la etiqueta energética suministrada con el electrodoméstico.

2022 versión A

**Haier**





Manuel d'utilisation

Réfrigérateur-  
congélateur  
HFW7918ENMP

FR

**Haier**

## Merci d'avoir acheté un produit Haier.

Veuillez lire attentivement ces instructions avant d'utiliser cet appareil. Les instructions contiennent des informations importantes qui vous aideront à tirer le meilleur parti de l'appareil et à assurer l'installation, l'utilisation et l'entretien sûrs et appropriés de celui-ci.

Conservez ce manuel dans un endroit pratique afin que vous puissiez toujours vous référer à celui-ci pour une utilisation sûre et appropriée de l'appareil.

Si vous vendez l'appareil, si vous le donnez ou si vous le laissez derrière vous lorsque vous déménagez, assurez-vous que vous transmettez également ce manuel pour que le nouveau propriétaire puisse se familiariser avec l'appareil et les consignes de sécurité.



### Légende

Avertissement - Informations importantes sur la sécurité



Informations générales et conseils



Informations environnementales

### Mise au rebut



Contribuez à protéger l'environnement et la santé humaine. Jetez l'emballage dans les bacs correspondants pour le recycler. Aidez à recycler les déchets d'appareils électriques et électroniques. Ne jetez pas les appareils marqués de ce symbole avec les déchets ménagers. Ramenez le produit à votre déchetterie locale ou contactez votre bureau municipal.



## AVERTISSEMENT !

Risque de blessure ou de suffocation !

Les frigorigènes et les gaz doivent être éliminés professionnellement. Assurez-vous que le tube du circuit réfrigérant n'est pas endommagé avant d'être correctement éliminé. Débranchez l'appareil du secteur. Coupez le câble d'alimentation et jetez-le. Retirez les clayettes et les tiroirs ainsi que le verrou et les joints de la porte, afin d'éviter que les enfants et les animaux domestiques ne se retrouvent enfermés dans l'appareil.

Informations sur la sécurité .....	4
Utilisation prévue .....	9
Description du produit .....	10
Panneau de commande .....	11
Utilisation.....	12
Matériel .....	20
Entretien et nettoyage.....	23
Dépannage .....	26
Installation.....	29
Données techniques .....	32
Service clientèle .....	34

## Accessoires

Vérifiez les accessoires et la littérature conformément à cette liste :

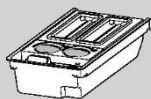

Machine à glaçons  
avec cuillère à glace



Étiquette  
énergétique



Carte de garantie



Manuel d'utilisation

Avant d'allumer l'appareil pour la première fois, lisez les conseils de sécurité suivants :



## **AVERTISSEMENT !**

### **Avant la première utilisation**

- ▶ Assurez-vous qu'il n'a pas été endommagé pendant le transport.
- ▶ Retirez tous les emballages et gardez-les hors de portée des enfants.
- ▶ Attendez au moins deux heures avant d'installer l'appareil afin de vous assurer que le circuit réfrigérant fonctionne parfaitement.
- ▶ Manipulez toujours l'appareil avec au moins deux personnes parce qu'il est lourd.

### **Installation**

- ▶ L'appareil doit être placé dans un endroit bien ventilé. Garantissez un espace d'au moins 10 cm au-dessus et autour de l'appareil.
- ▶ Ne placez jamais l'appareil dans un endroit humide ou un endroit où il pourrait être éclaboussé d'eau. Nettoyez et séchez les éclaboussures d'eau et les taches avec un chiffon doux et propre.
- ▶ N'installez pas l'appareil en plein soleil ou à proximité de sources de chaleur (par ex. cuisinières, chauffages).
- ▶ Installez et mettez à niveau l'appareil dans une zone adaptée à sa taille et à son utilisation.
- ▶ **AVERTISSEMENT** : Maintenez les ouvertures de ventilation situées dans l'appareil ou dans la structure encastrée libres de toute obstruction.
- ▶ Assurez-vous que les informations électriques figurant sur la plaque signalétique sont conformes à l'alimentation électrique. Si ce n'est pas le cas, contactez un électricien.
- ▶ L'appareil est alimenté par une alimentation de 220-240 VCA/50 Hz. Les variations anormales de tension peuvent provoquer l'arrêt de l'appareil ou endommager le régulateur de température ou le compresseur, ou il peut y avoir un bruit anormal lors du fonctionnement. Dans ce cas, un régulateur automatique doit être monté.
- ▶ N'utilisez pas d'adaptateurs multiprises ni de rallonges.
- ▶ **AVERTISSEMENT** : Ne placez pas de systèmes multiprises portatifs ou d'alimentations portatives à l'arrière de l'appareil.
- ▶ **AVERTISSEMENT** : Lors du positionnement de l'appareil, vérifiez que le cordon d'alimentation n'est pas coincé ou abîmé.
- ▶ Ne marchez pas sur le câble d'alimentation.
- ▶ Utilisez une prise de terre séparée pour l'alimentation électrique qui est facile d'accès. L'appareil doit être mis à la terre.



**AVERTISSEMENT !**

► Uniquement pour le Royaume-Uni : Le câble d'alimentation de l'appareil est équipé d'une fiche 3 pôles (de mise à la terre) qui s'adapte à une prise standard 3 pôles (de mise à la terre). Ne coupez jamais ou ne démontez jamais la troisième broche (mise à la terre). Une fois l'appareil installé, la fiche doit être accessible.

► **AVERTISSEMENT** : N'endommagez pas le circuit réfrigérant.

**Utilisation quotidienne**

► Cet appareil peut être utilisé par des enfants à partir de 8 ans et par des personnes ayant des capacités physiques, sensorielles ou mentales réduites ou un manque d'expérience et de connaissances, s'ils sont sous surveillance ou si on leur a appris à utiliser l'appareil en toute sécurité et s'ils comprennent les risques courus.

► Les enfants ne doivent pas jouer avec l'appareil.

► Les enfants âgés de 3 à 8 ans sont autorisés à remplir et vider les appareils de réfrigération, mais ne sont pas autorisés à nettoyer et à installer les appareils de réfrigération.

► Gardez les enfants âgés de moins de 3 ans à l'écart de l'appareil à moins qu'ils ne soient constamment surveillés.

► Le nettoyage et l'entretien ne doivent pas être effectués par des enfants sans surveillance.

► L'appareil doit être positionné de manière à ce que la fiche soit accessible.

► Si du gaz de ville ou tout autre gaz inflammable fuit à proximité de l'appareil, fermez la vanne du gaz qui fuit, ouvrez les portes et les fenêtres et ne débranchez pas le câble d'alimentation du réfrigérateur/congélateur ou de tout autre appareil.

► Notez que l'appareil est conçu pour fonctionner dans une plage de température ambiante spécifique comprise entre 10 °C et 38 °C. L'appareil peut ne pas fonctionner correctement s'il est laissé pendant une longue période à une température inférieure ou supérieure à la plage indiquée.

► Ne placez pas d'objets instables (objets lourds, récipients remplis d'eau) sur le dessus du réfrigérateur/congélateur, pour éviter les blessures corporelles causées par une chute ou une électrocution causée par le contact avec de l'eau.

► Ne tirez pas sur les balconnets. La porte peut être tirée en biais, le porte-bouteilles peut être retiré ou l'appareil risque de basculer. Ouvrez et fermez la porte uniquement à l'aide des poignées. L'écart entre la porte et la cave est très étroit. Ne mettez pas vos mains dans ces zones pour éviter de vous pincer les doigts. Ouvrez ou fermez les portes du réfrigérateur/congélateur uniquement lorsqu'il n'y a pas d'enfants dans le rayon de mouvement de la porte.



## AVERTISSEMENT !

- ▶ Pour éviter la contamination des aliments, veuillez respecter les instructions suivantes :
- ▶ - L'ouverture prolongée de la porte peut entraîner une augmentation significative de la température dans les compartiments de l'appareil.
- ▶ - Nettoyez régulièrement les surfaces pouvant se retrouver au contact des aliments et les systèmes d'écoulement accessibles.
- ▶ - Nettoyez les réservoirs d'eau s'ils n'ont pas été utilisés pendant 48 h ; rincez le système d'eau raccordé à l'arrivée d'eau si l'eau n'a pas été tirée pendant 5 jours.
- ▶ - Conservez au réfrigérateur la viande et le poisson crus dans des récipients adaptés, afin qu'ils ne se retrouvent pas au contact d'autres aliments et qu'ils ne s'égouttent pas dessus.
- ▶ - Les compartiments pour produits surgelés à deux étoiles sont adaptés pour conserver les aliments pré-surgelés, conserver ou préparer des glaces et fabriquer des glaçons.
- ▶ - Les compartiments à une, deux et trois étoiles ne sont pas adaptés pour surgeler les aliments frais.
- ▶ - Si l'appareil de réfrigération reste vide pendant de longues périodes, éteignez-le, dégivrez-le, nettoyez-le, séchez-le et laissez la porte ouverte pour prévenir la formation de moisissure à l'intérieur de l'appareil.
- ▶ Ne conservez jamais les boissons ou les bières en bouteille, les liquides dans des bouteilles ou des canettes (en dehors des spiritueux avec un degré d'alcool très élevé), en particulier les boissons gazeuses, dans le congélateur car ceux-ci pourraient exploser durant la congélation.
- ▶ Ne rangez pas des substances explosives comme des bombes d'aérosol contenant un combustible inflammable dans cet appareil.
- ▶ Ne conservez pas de médicaments, de bactéries ou d'agents chimiques dans l'appareil. Cet appareil est un appareil électroménager. Il n'est pas recommandé pour stocker des produits qui nécessitent des températures strictes.
- ▶ Vérifiez l'état des aliments si l'intérieur du congélateur s'est réchauffé.
- ▶ Ne réglez pas une température inutilement basse dans le compartiment du réfrigérateur. Des températures inférieures peuvent se produire à des réglages élevés. Attention : Les bouteilles peuvent éclater
- ▶ Ne touchez pas les produits surgelés avec les mains mouillées (portez des gants). Ne mangez surtout pas les glaces à eau juste après les avoir sorties du compartiment congélateur. Vous risquez de vous blesser ou de vous brûler à cause du froid. Premiers secours : mettez immédiatement sous l'eau froide. Ne retirez pas !
- ▶ Ne touchez pas la surface intérieure du compartiment congélateur lorsqu'il est en fonctionnement, en particulier avec les mains mouillées, car vos mains peuvent geler sur la surface.

**AVERTISSEMENT !**

- ▶ Débranchez l'appareil en cas de coupure de courant ou avant de le nettoyer. Attendez au moins 7 minutes avant de redémarrer l'appareil, car des démarrages trop fréquents risqueraient d'endommager le compresseur.
- ▶ **AVERTISSEMENT** : N'utilisez pas d'appareils électriques à l'intérieur des compartiments de conservation des aliments de l'appareil, sauf s'ils correspondent aux modèles recommandés par le fabricant.

**Entretien/nettoyage**

- ▶ Veillez à superviser les enfants s'ils effectuent le nettoyage et l'entretien.
- ▶ Débranchez l'appareil du secteur avant d'effectuer tout entretien courant. Attendez au moins 5 minutes avant de redémarrer l'appareil, car des démarrages trop fréquents risqueraient d'endommager le compresseur.
- ▶ Tenez la fiche, pas le câble, lorsque vous débranchez l'appareil.
- ▶ Ne nettoyez pas l'appareil à l'aide de brosses dures, de brosses métalliques, de détergents en poudre, d'essence, d'acétate d'amyle, d'acétone et de solutions organiques similaires, d'acides ou de solutions alcalines. Nettoyez-le avec un détergent spécial pour réfrigérateur/congélateur afin d'éviter de l'endommager. Enfin, utilisez de l'eau tiède et une solution de bicarbonate de soude : environ une cuillère à soupe de bicarbonate de soude pour un litre/quart d'eau. Rincez abondamment à l'eau et essuyez. N'utilisez pas de poudres de nettoyage ou d'autres nettoyants abrasifs. Ne lavez pas les pièces amovibles au lave-vaisselle.
- ▶ Ne raclez pas le givre et la glace avec des objets tranchants. N'utilisez pas de pulvérisateurs ni de réchauffeurs électriques comme des nettoyeurs à vapeur, des sèche-cheveux ou d'autres sources de chaleur pour éviter d'endommager les pièces en plastique.
- ▶ **AVERTISSEMENT** : N'utilisez pas de dispositifs mécaniques ou d'autres moyens pour accélérer le processus de dégivrage, hormis ceux recommandés par le fabricant.
- ▶ Si le cordon d'alimentation est endommagé, faites-le remplacer par le fabricant, le service après-vente ou un électricien qualifié pour éviter tout risque d'accident.
- ▶ N'essayez pas de réparer, démonter ou modifier l'appareil vous-même. En cas de réparation, veuillez contacter notre service clientèle.
- ▶ Si les lampes d'éclairage sont endommagées, elles doivent être remplacées par le fabricant, son service de maintenance ou des personnes de qualification similaire afin d'éviter tout danger.
- ▶ Éliminez la poussière à l'arrière de l'appareil au moins une fois par an pour éviter tout risque d'incendie, ainsi que l'augmentation de la consommation d'énergie.



## AVERTISSEMENT !

- ▶ Ne pulvérisez pas et ne rincez pas l'appareil pendant le nettoyage.
- ▶ N'utilisez pas de jet d'eau ou de vapeur pour nettoyer l'appareil.
- ▶ Ne nettoyez pas les clayettes froides en verre ou la porte vitrée à l'eau chaude. Un changement soudain de température peut casser le verre.
- ▶ Si vous laissez votre appareil hors d'usage pendant une période prolongée, laissez-le ouvert pour éviter que des odeurs désagréables se forment à l'intérieur.

## Informations sur les gaz réfrigérants



## AVERTISSEMENT !

L'appareil contient de l'ISOBUTANE, un réfrigérant inflammable (R600a). Assurez-vous que le circuit du réfrigérant n'est pas endommagé pendant le transport ou l'installation. Les fuites de frigorigène peuvent provoquer des blessures oculaires ou s'enflammer. Si un dommage s'est produit, gardez les sources de feu ouvert à l'écart, aérez complètement la pièce, ne branchez pas ou ne débranchez pas les cordons d'alimentation de l'appareil ou de tout autre appareil. Informez le service à la clientèle.

En cas de contact du réfrigérant avec les yeux, rincez-les immédiatement à l'eau courante et appelez immédiatement un oculiste.

**AVERTISSEMENT :** Le système de réfrigération est sous haute pression. Ne le modifiez pas. Étant donné que des réfrigérants inflammables sont utilisés, veuillez installer, manipuler et entretenir l'appareil en suivant strictement les instructions et contacter l'agent professionnel ou notre service après-vente pour mettre l'appareil au rebut.



## AVERTISSEMENT !

Pour les réfrigérateurs équipés d'une fonction eau glacée, veuillez faire attention à l'avertissement suivant :

Pour les appareils non destinés à être raccordés à l'alimentation en eau :

**AVERTISSEMENT :** remplissez d'eau potable uniquement.

Pour les appareils destinés à être raccordés à l'alimentation en eau :

**AVERTISSEMENT :** raccordez uniquement à l'alimentation en eau potable.

Si vous souhaitez nettoyer le système d'eau, reportez-vous au manuel d'utilisation.

Si vous avez des questions, veuillez contacter le service après-vente.

## Utilisation prévue

Cet appareil est destiné à réfrigérer et à congeler les aliments. Il a été conçu exclusivement pour une utilisation dans les habitations et des applications similaires telles que les espaces de cuisine dans les magasins, bureaux et autres environnements de travail ; les habitations rurales et par les clients dans les hôtels, motels et autres environnements de type résidentiel, ainsi que dans les chambres d'hôtes ou B&B et activités de restauration. Il n'est pas destiné à un usage commercial ou industriel. Les changements ou modifications apportés à l'appareil ne sont pas autorisés. Une utilisation non prévue peut entraîner des risques et la perte de garantie.

## Normes et directives **CE** et **UK CA**

Ce produit satisfait aux exigences de toutes les directives CE applicables avec les normes harmonisées correspondantes et les normes du Royaume-Uni, qui prévoient le marquage CE et UK.



### ATTENTION !

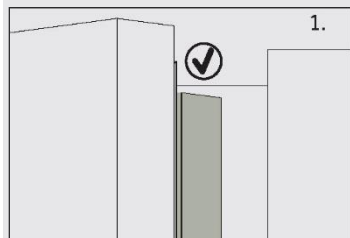

Lorsque vous fermez la porte, la bande verticale de la porte gauche du réfrigérateur doit être pliée à l'intérieur (1).

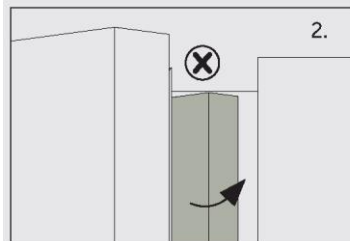

Si vous essayez de fermer la porte gauche et que la bande de la porte verticale n'est pas pliée (2), vous devriez la plier d'abord, sinon la bande de la porte frappera la tige de fixation ou la porte droite. Ainsi, il y aura un dommage au niveau de la bande de la porte ou une fuite se produira.

Il y a un filament chauffant à l'intérieur du châssis. La température de la surface augmentera légèrement, ce qui est normal et n'affectera pas le fonctionnement de l'appareil.



## Remarque

En raison des changements techniques et de différents modèles, certaines des illustrations de ce manuel peuvent différer de votre modèle.

## Modèle (HFW7918ENMP)

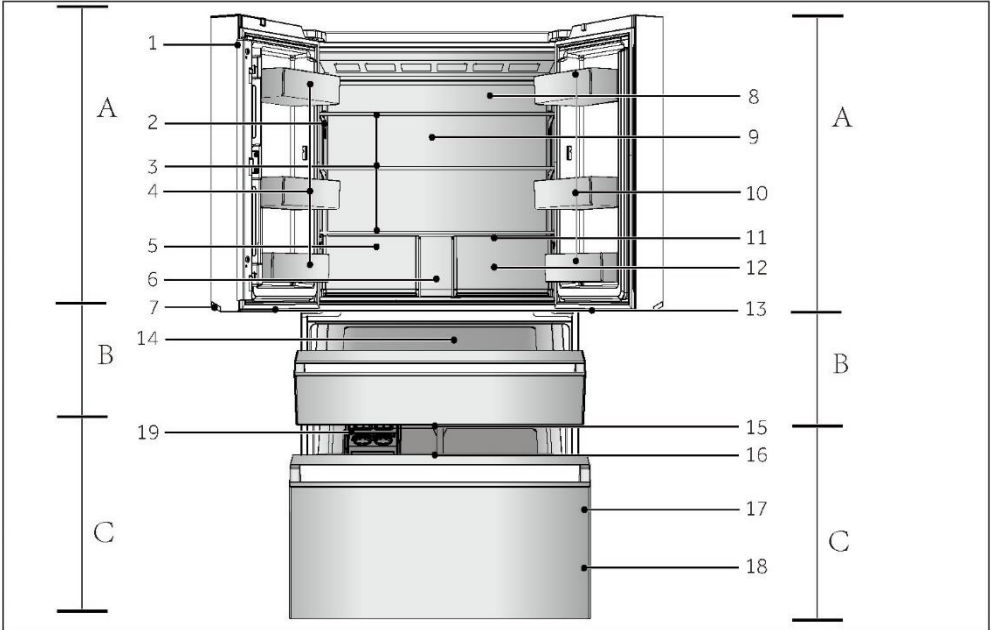

### A : Compartiment réfrigérateur

- 1 Montant vertical
- 2 Panneau de commande
- 3 Clayettes en verre
- 4 Balconnet de porte
- 5 Tiroir Humidity zone
- 6 Bac à boissons
- 7 Lampe de la poignée
- 8 Capteur et conduite d'air (au-dessus du panneau)
- 9 Lampe arrière
- 10 Balconnet de porte
- 11 Conduite d'air (derrière les tiroirs)
- 12 Tiroir My Zone
- 13 Lampe My Zone XL

### B : Compartiment My Zone XL

- 14 Tiroir My Zone XL

### C : Compartiment congélateur

- 15 Lampe du congélateur
- 16 Plateau coulissant
- 17 Balconnet de porte
- 18 Tiroir du congélateur
- 19 Machine à glaçons

## Panneau de commande (HFW7918ENMP)

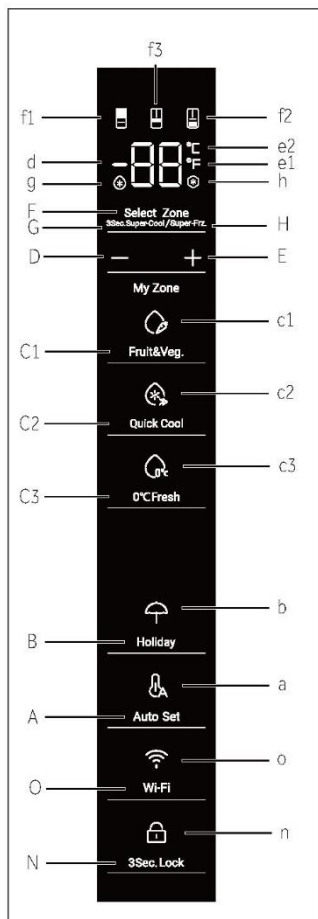

### Touches :

- A Sélecteur de mode Auto Set
- B Sélecteur de mode Holiday
- C1 Sélecteur de fonction Fruit & Vegetable
- C2 Sélecteur de fonction Quick Cool
- C3 Sélecteur de fonction 0°C Fresh
- D Touche de réglage de la température « - »
- E Touche de réglage de la température « + »
- F Sélecteur Select Zone
- G Sélecteur Super-Cool
- H Sélecteur Super-Freeze
- N Sélecteur de verrouillage du panneau
- O Réglage du Wi-Fi

### Indicateurs :

- a Mode Auto Set
- b Mode Holiday
- c1 Mode Fruit & Vegetable
- c2 Mode Quick Cool
- c3 Mode 0°C Fresh
- d Affichage de la température
- e1 Degrés Fahrenheit
- e2 Degrés Celsius
- f1 Indicateur du réfrigérateur
- f2 Indicateur du congélateur
- f3 Indicateur S-Zone (My Zone XL)
- g Fonction Super-Cool
- h Fonction Super-Freeze
- n Verrouillage du panneau
- o Fonction Wi-Fi

### Avant la première utilisation

- ▶ Retirez tous les emballages, gardez-les hors de la portée des enfants, puis jetez-les d'une manière respectueuse de l'environnement.
- ▶ Nettoyez l'intérieur et l'extérieur de l'appareil avec de l'eau et un détergent doux avant d'y mettre des aliments.
- ▶ Une fois l'appareil à plat et nettoyé, attendez au moins 2 à 5 heures avant de le brancher à l'alimentation électrique. Voir la section INSTALLATION.
- ▶ Pré-réfrigérez les compartiments à des réglages élevés avant de les remplir d'aliments. La fonction Power-Freeze permet de refroidir rapidement les compartiments.
- ▶ La température du réfrigérateur et celle du congélateur sont réglées automatiquement sur 5 °C et -18 °C respectivement. Ce sont les paramètres recommandés. Si vous le souhaitez, vous pouvez modifier ces températures manuellement. Voir RÉGLAGE DE LA TEMPÉRATURE.

## Touches tactiles

Les touches du panneau de commande sont des touches tactiles qui réagissent dès que le doigt les touche légèrement.

## Allumer/éteindre l'appareil

L'appareil fonctionne dès qu'il est branché sur l'alimentation électrique.

Lors de la première mise sous tension du réfrigérateur, l'indicateur « d » (affichage de la température) s'allume. Les températures du réfrigérateur, de la S-Zone et du congélateur sont automatiquement réglées sur 5 °C, 5 °C et -18 °C respectivement. L'indicateur « a » (mode Auto Set) s'allume. Le verrouillage du panneau est peut-être actif.



### Remarque

Lorsque l'appareil est allumé après avoir été débranché de l'alimentation secteur, il peut falloir jusqu'à 12 heures pour que les températures correctes soient atteintes.

Videz l'appareil avant de l'éteindre. Pour éteindre l'appareil, tirez le cordon d'alimentation pour le sortir de la prise d'alimentation.

## Verrouillage/Déverrouillage du panneau

- ▶ Verrouillage automatique : lorsque la porte du réfrigérateur, la porte du congélateur et la porte S-Zone sont fermées et qu'aucune touche n'est actionnée dans les 30 secondes, l'écran s'éteint et se verrouille automatiquement.

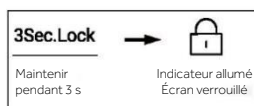

- ▶ Verrouillage manuel : lorsque l'écran d'affichage est déverrouillé, appuyez sur la touche « N » (sélecteur de verrouillage du panneau) et maintenez-la enfoncée pendant 3 secondes, le signal sonore retentit une fois, l'indicateur « n » (verrouillage du panneau) s'allume et l'affichage est verrouillé.



## Régler la température

Les températures intérieures sont influencées par les facteurs suivants :

- ▶ Température ambiante
- ▶ Fréquence d'ouverture de la porte
- ▶ Quantité d'aliments stockés
- ▶ Installation de l'appareil



## Réglez la température du réfrigérateur

1. Lorsque l'écran d'affichage est déverrouillé, appuyez sur la touche « F » (sélecteur Select Zone). Le signal sonore retentit une fois, l'indicateur « f1 » (indicateur du réfrigérateur) clignote, puis vient le mode de réglage de la température du réfrigérateur.
2. Appuyez sur la touche « D » (touche de réglage de la température « - ») à chaque fois, le signal sonore retentit une fois, la température définie du réfrigérateur sera réduite de 1. La température du réfrigérateur s'affiche selon la séquence « 9 °C -> 8 °C -> 7 °C -> 6 °C -> 5 °C -> 4 °C -> 3 °C -> 2 °C -> 1 °C ».

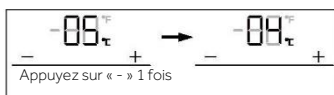

3. Appuyez sur la touche « E » (touche de réglage de la température « + ») à chaque fois, le signal sonore retentit une fois, la température définie du réfrigérateur sera augmentée de 1. La température du réfrigérateur s'affiche selon la séquence « 1 °C -> 2 °C -> 3 °C -> 4 °C -> 5 °C -> 6 °C -> 7 °C -> 8 °C -> 9 °C ».

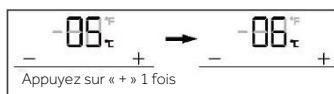

### Remarque

Après avoir réglé la température, s'il n'y a pas d'opération dans les 5 secondes, le système enregistrera automatiquement la température définie.

## Réglage la température du congélateur

1. Lorsque l'écran d'affichage est déverrouillé, appuyez sur la touche « F » (sélecteur Select Zone). Le signal sonore retentit une fois, l'indicateur « f2 » (indicateur du congélateur) clignote, puis vient le mode de réglage de la température du congélateur.
2. Appuyez sur la touche « D » (touche de réglage de la température « - ») à chaque fois, le signal sonore retentit une fois, la température définie du congélateur sera réduite de 1. La température du congélateur s'affiche selon la séquence « -14 °C -> -15 °C -> -16 °C -> -17 °C -> -18 °C -> -19 °C -> -20 °C -> -21 °C -> -22 °C -> -23 °C -> -24 °C ».

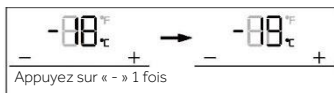

3. Appuyez sur la touche « E » (touche de réglage de la température « + ») à chaque fois, le signal sonore retentit une fois, la température définie du congélateur sera augmentée de 1. La température du congélateur s'affiche selon la séquence « -24 °C -> -23 °C -> -22 °C -> -21 °C -> -20 °C -> -19 °C -> -18 °C -> -17 °C -> -16 °C -> -15 °C -> -14 °C ».

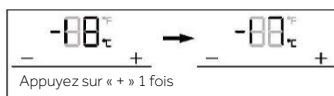



## Remarque

Après avoir réglé la température, s'il n'y a pas d'opération dans les 5 secondes, le système enregistrera automatiquement la température définie.

### Régler la température de la My Zone XL (S-Zone)

Lorsque l'écran d'affichage est déverrouillé, appuyez sur la touche « F » (sélecteur Select Zone). Le signal sonore retentit une fois, l'indicateur « f3 » (indicateur S-Zone) clignote, puis vient le mode de réglage de la température de la S-Zone.

1. Appuyez sur la touche « D » (touche de réglage de la température « - ») à chaque fois, le signal sonore retentit une fois, la température définie de la S-Zone sera réduite de 1. La température de la S-Zone s'affiche selon la séquence « 5 °C -> 4 °C -> 3 °C -> 2 °C -> 1 °C -> 0 °C -> -1 °C -> -2 °C -> -3 °C -> -4 °C -> -5 °C ».

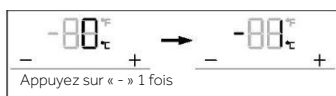

2. Appuyez sur la touche « E » (touche de réglage de la température « + ») à chaque fois, le signal sonore retentit une fois, la température définie de la S-Zone sera augmentée de 1. La température de la S-Zone s'affiche selon la séquence « -5 °C -> -4 °C -> -3 °C -> -2 °C -> -1 °C -> 0 °C -> 1 °C -> 2 °C -> 3 °C -> 4 °C -> 5 °C ».

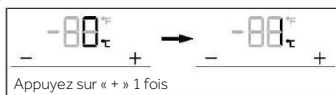

## Remarque

Après avoir réglé la température, s'il n'y a pas d'opération dans les 5 secondes, le système enregistrera automatiquement la température définie.

### Fonction Super-Cool

1. Lorsque l'écran d'affichage est déverrouillé, appuyez sur la touche « F » (sélecteur Select Zone). Le signal sonore retentit une fois, l'indicateur « f1 » (indicateur du réfrigérateur) clignote, appuyez sur la touche « F » (sélecteur Select Zone), et maintenez-la enfoncée pendant 3 secondes, le signal sonore retentit une fois, l'indicateur « g » (fonction Super-Cool) s'allume, puis la fonction Super-Cool est activée.
2. Lorsque l'indicateur « g » (fonction Super-Cool) s'allume, appuyez sur la touche « F » (sélecteur Select Zone) et maintenez-la enfoncée pendant 3 secondes dans les conditions du réfrigérateur, le signal sonore retentit une fois, l'indicateur « g » (fonction Super-Cool) s'éteint, puis la fonction Super-Cool est désactivée.
3. Une fois la fonction Super-Cool activée, le réfrigérateur arrêtera automatiquement la fonction après 4 heures de fonctionnement. Si vous souhaitez la désactiver manuellement, appuyez sur la touche « F » (sélecteur Select Zone) et maintenez-la enfoncée pendant 3 secondes pour la désactiver correctement.

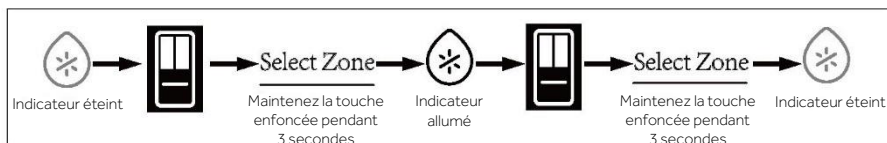



## Remarque

En mode Super-Cool, la température du réfrigérateur ne peut pas être réglée. Si vous appuyez sur la touche « D » (touche de réglage de la température « - ») ou sur la touche « E » (touche de réglage de la température « + ») pour régler la température du réfrigérateur, l'indicateur « g » (fonction Super-Cool) clignote avec un son rapide pour indiquer que cette opération ne peut pas être effectuée.

En mode Super-Cool, la fonction Auto-set ne peut pas être activée en même temps que la fonction Holiday en raison des différents modes de contrôle. Lorsque vous choisissez une fonction qui entre en conflit avec une autre, la fonction d'origine est automatiquement désactivée.

### Fonction Super-Freeze (Super-Frz)

1. Lorsque l'écran d'affichage est déverrouillé, appuyez sur la touche « F » (sélecteur Select Zone). Le signal sonore retentit une fois, l'indicateur « f2 » (indicateur du congélateur) clignote, appuyez sur la touche « F » (sélecteur Select Zone), et maintenez-la enfoncée pendant 3 secondes, le signal sonore retentit une fois, l'indicateur « h » (fonction Super-Freeze) s'allume, puis la fonction Super-Freeze est activée.
2. Lorsque l'indicateur « h » (fonction Super-Freeze) s'allume, appuyez sur la touche « F » (sélecteur Select Zone) et maintenez-la enfoncée pendant 3 secondes dans les conditions du congélateur, le signal sonore retentit une fois, l'indicateur « h » (fonction Super-Freeze) s'éteint, puis la fonction Super-Freeze est désactivée.
3. Une fois la fonction Super-Freeze activée, le réfrigérateur arrêtera automatiquement la fonction après 50 heures de fonctionnement. Si vous souhaitez la désactiver manuellement, appuyez sur la touche « F » (sélecteur Select Zone) et maintenez-la enfoncée pendant 3 secondes pour la désactiver correctement.

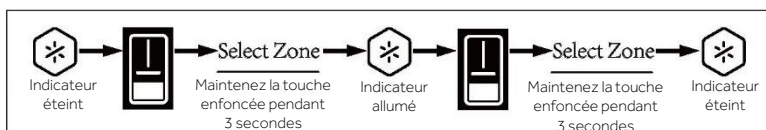

## Remarque

En mode Super-Freeze, la température du congélateur ne peut pas être réglée. Si vous appuyez sur la touche « D » (touche de réglage de la température « - ») ou sur la touche « E » (touche de réglage de la température « + ») pour régler la température du congélateur, l'indicateur « h » (fonction Super-Freeze) clignote avec un son rapide pour indiquer que cette opération ne peut pas être effectuée.

La fonction Super-Freeze est conçue pour conserver la valeur nutritive des aliments congelés, elle congèlera les aliments dans les plus brefs délais. Si de grandes quantités d'aliments doivent être congelées en même temps, la fonction Super-Freeze doit être réglée 24 h à l'avance, pour que le congélateur soit à basse température avant de mettre les aliments à l'intérieur. À ce moment-là, la vitesse de congélation du congélateur est améliorée, les aliments peuvent être congelés rapidement, les qualités nutritives des aliments sont efficacement conservées et les conserver devient plus pratique.

En mode Super-Freezer, la fonction Auto-set ne peut pas être activée en même temps en raison des différents modes de contrôle. Lorsque vous choisissez une fonction qui entre en conflit avec une autre, la fonction d'origine est automatiquement désactivée.

## Mode Auto Set

1. Lorsque l'écran d'affichage est déverrouillé, appuyez sur la touche « A » (sélecteur de mode Auto Set), le signal sonore retentit une fois, l'indicateur « a » (mode Auto Set) s'allume, puis la fonction Auto Set est activée.
2. Lorsque l'indicateur « a » (mode Auto Set) s'allume, appuyez sur la touche « A » (sélecteur de mode Auto Set), le signal sonore retentit une fois, l'indicateur « a » (mode Auto Set) s'éteint, puis la fonction Auto Set est désactivée.

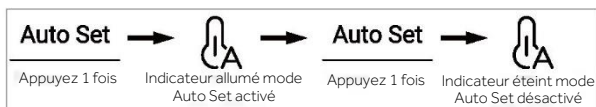

## Remarque

En mode Auto Set, la température du réfrigérateur ou du congélateur ne peut pas être réglée. Si vous appuyez sur la touche « D » (touche de réglage de la température « - ») ou sur la touche « E » (touche de réglage de la température « + ») pour régler la température du congélateur ou du réfrigérateur, l'indicateur « a » (mode Auto Set) clignote avec un son rapide pour indiquer que cette opération ne peut pas être effectuée.

En mode Auto Set, en raison de différentes méthodes de contrôle, si la fonction « Super-Cool » ou « Super-Freeze » est activée, l'indicateur « a » (mode Auto Set) s'éteint, puis la fonction Auto Set est automatiquement désactivée.

En mode Auto Set, la température de la S-Zone peut être réglée manuellement en fonction des besoins.

## Mode Holiday

Le mode Holiday est conçu pour ne pas utiliser le réfrigérateur pendant une période prolongée. Lorsque le mode Holiday est activé, le congélateur est sous contrôle normal et la température du réfrigérateur est automatiquement réglée sur 17 °C. La température réelle n'est pas supérieure à 17 °C, ce qui empêche les odeurs particulières causées par une température trop élevée et contribue à réduire la consommation d'énergie en même temps.

1. Lorsque l'écran d'affichage est déverrouillé, appuyez sur la touche « B » (sélecteur de mode Holiday), le signal sonore retentit une fois, l'indicateur « b » (mode Holiday) s'allume, puis la fonction Holiday est activée.
2. Lorsque l'indicateur « b » (mode Holiday) s'allume, appuyez sur la touche « B » (sélecteur de mode Holiday), le signal sonore retentit une fois, l'indicateur « b » (mode Holiday) s'éteint, puis la fonction Holiday est désactivée.

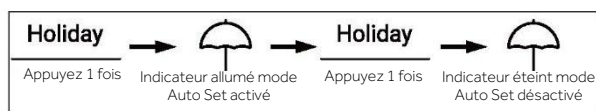

3. En mode déverrouillé, maintenez la touche « B » (sélecteur de mode Holiday) enfoncée pendant 3 secondes, le signal sonore retentit une fois, puis la lampe de poignée s'éteint. La lampe de poignée peut également être allumée en procédant de la même manière.



## Remarque

En mode Holiday, la température du réfrigérateur ne peut pas être réglée. Si vous appuyez sur la touche « D » (touche de réglage de la température « - ») ou sur la touche « E » (touche de réglage de la température « + ») pour régler la température du réfrigérateur, l'indicateur « b » (mode Holiday) clignote avec un son rapide pour indiquer que cette opération ne peut pas être effectuée.

Avant d'utiliser la fonction Holiday, veuillez vider le réfrigérateur pour éviter que des aliments y pourrissent. Lorsque la fonction Holiday est activée, la fonction « Auto Set » ou « Super-Cool » ne peut pas être activée en même temps.

## Tiroir My Zone

1. Lorsque l'écran d'affichage est déverrouillé, appuyez sur la touche « C1 » (sélecteur de la fonction Fruit & Vegetable), le signal sonore retentit une fois, l'indicateur « c1 » (mode Fruit & Vegetable) s'allume, puis la fonction Fruit & Vegetable est activée.
2. Lorsque l'indicateur « c1 » (mode Fruit & Vegetable) s'allume, appuyez sur la touche « C2 » (sélecteur de la fonction Quick Cool), le signal sonore retentit une fois, l'indicateur « c1 » (mode Fruit & Vegetable) s'éteint, puis la fonction Quick Cool est activée.
3. Lorsque l'indicateur « c2 » (mode Quick Cool) s'allume, appuyez sur la touche « C3 » (sélecteur de la fonction 0°C Fresh), le signal sonore retentit une fois, l'indicateur « c2 » (mode Quick Cool) s'éteint, puis la fonction 0°C Fresh est activée.
4. Lorsque l'indicateur « c3 » (mode 0°C Fresh) s'allume, appuyez sur la touche « C1 » (sélecteur de la fonction Fruit & Vegetable), le signal sonore retentit une fois, l'indicateur « c3 » (mode 0°C Fresh) s'éteint, puis la fonction Fruit & Vegetable est activée.



## Remarque

Lorsque le réfrigérateur est connecté à l'électricité pour la première fois, la fonction Fruit & Vegetable s'active automatiquement.

Lorsque la fonction « 0°C Fresh » ou « Quick Cool » est sélectionnée, la température dans la chambre du réfrigérateur doit être réglée à la température intermédiaire (5 °C) ou à une température inférieure pour assurer un environnement de stockage optimal.

## Passer des degrés Celsius aux Fahrenheit

- 1 L'usine du réfrigérateur a choisi les degrés Celsius par défaut.
- 2 Lorsque l'écran est déverrouillé, maintenez la touche « A » (sélecteur Auto Set) enfoncée pendant 3 s, le signal sonore retentit une fois, l'indicateur « e2 » (Degrés Celsius) s'éteint, l'indicateur « e1 » (Degrés Fahrenheit) s'allume.



## Fonction EPP

En mode déverrouillé, appuyez en continu sur la touche « F » (sélecteur Select Zone) et la touche « C2 » (sélecteur de la fonction Quick Cool) 5 fois (en moins de 5 secondes), le signal sonore retentit une fois, puis la fonction EPP est désactivée. La fonction EPP peut également être activée en effectuant la même opération.

## Alarme d'ouverture de porte







Si une porte est maintenue ouverte trop longtemps ou si la porte n'est pas bien fermée, le réfrigérateur émettra un signal sonore à l'intervalle défini pour vous rappeler de fermer la porte.

## Mémoire de coupure de courant

L'état de fonctionnement instantané est mémorisé lors d'une coupure de courant. Une fois le courant rétabli, les fonctions activées avant la coupure de courant seront à nouveau fonctionnelles.

## Installation du module Wi-Fi

### PROCÉDURE D'APPAIRAGE DANS L'APPLICATION

<p>Étape 1 • Télécharger l'application hOn sur le Store.</p>    	
<p>Étape 2 Créez un compte dans l'application hOn ou connectez-vous si vous avez déjà un compte.</p> 	<p>Étape 3 Suivez les instructions d'appairage dans l'application hOn.</p> 

## INFORMATIONS SUR LE PRODUIT

Comment activer le module Wi-Fi :

- Appuyez sur la touche « O » du panneau de commande pour activer le module Wi-Fi. Lorsque l'indicateur « o » (fonction Wi-Fi) s'allume, appuyez sur la touche « O » (paramétrage du Wi-Fi), le signal sonore retentit une fois, l'indicateur « o » (fonction Wi-Fi) s'éteint, puis la fonction Wi-Fi est désactivée.
- Le module Wi-Fi est activé et l'icône Wi-Fi commence à clignoter
- Si le réfrigérateur est enregistré, mais que le Wi-Fi est éteint, l'icône clignote
- Si le réfrigérateur est enregistré et connecté, l'icône Wi-Fi reste allumée
- Pour réinitialiser le Wi-Fi, appuyez sur la touche « O » du panneau de commande pendant 3 secondes

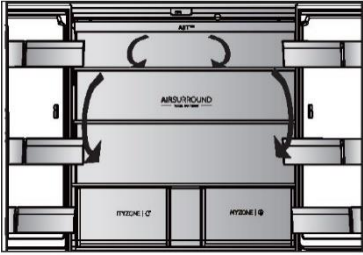

### Flux multi-air

Le réfrigérateur est équipé d'un système à flux multi-air, avec lequel des flux d'air froids se trouvent au niveau de chaque clayette. Cela permet de maintenir une température uniforme afin de garantir que vos aliments conservent leur fraîcheur pendant plus longtemps.

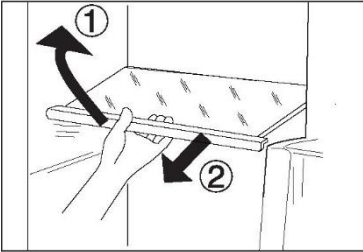

### Clayettes réglables

La hauteur des clayettes peut être réglée en fonction de vos besoins de rangement.

1. Pour déplacer une clayette, retirez-la d'abord en levant son bord avant (1) et en la tirant (2).
2. Pour la remettre, placez-la sur les ergots des deux côtés et poussez-la dans la position la plus reculée jusqu'à ce que l'arrière de la clayette soit fixé à l'intérieur des fentes sur les côtés.

### **i** Remarque

Assurez-vous que toutes les extrémités d'une clayette sont au même niveau.

### Tiroir My Zone

Dans ce compartiment, le niveau d'humidité est inférieur au compartiment du réfrigérateur. Ce tiroir permet de stocker des aliments frais, des aliments à rafraîchir rapidement ainsi que des fruits et légumes.

MYZONE |

### Tiroir Humidity box

Dans ce compartiment, le taux d'humidité est d'environ 90 %. Il est contrôlé automatiquement par le système et convient au stockage des fruits, des légumes, des salades, etc.

HUMIDITYZONE |

### **i** Remarque :

- ▶ Ne retirez pas les couvercles en plastique à l'intérieur des deux zones, ils maintiennent l'humidité.
- ▶ Il n'est pas recommandé de ranger les fruits sensibles au froid comme l'ananas, l'avocat, les bananes et les pamplemousses dans ces deux tiroirs.
- ▶ Le taux d'humidité peut être inférieur à 90 %, avec de petites quantités de légumes, c'est pourquoi il est préférable de stocker de grandes quantités de légumes.



### Compartiment My Zone XL

L'appareil est équipé d'un compartiment My Zone XL. En fonction des besoins, la température souhaitée peut être choisie au degré près. La température peut être réglée entre -5 °C et +5 °C.



### Balconnets de porte amovibles/Porte-bouteille

Les balconnets de porte peuvent être retirés pour le nettoyage : Placez les mains de chaque côté du balconnet, soulevez-le (1) et tirez-le (2).

Pour insérer le balconnet de porte, vous devez suivre les étapes ci-dessus dans l'ordre inverse.

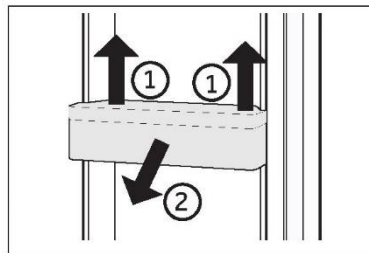

### OPTION : Indicateur de température OK

L'indicateur de température OK peut être utilisé pour déterminer des températures inférieures à +4 °C. Réduisez progressivement la température si le signe n'indique pas « OK ».

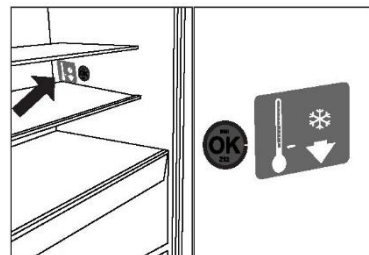

### Remarque

Lorsque vous allumez l'appareil, il peut falloir jusqu'à 12 heures pour que les températures appropriées soient atteintes.

### Tiroir My Zone XL amovible

Pour retirer le tiroir, sortez-le au maximum (1), soulevez-le et retirez-le (2).

Pour introduire le tiroir, vous devez effectuer les étapes ci-dessus dans l'ordre inverse.

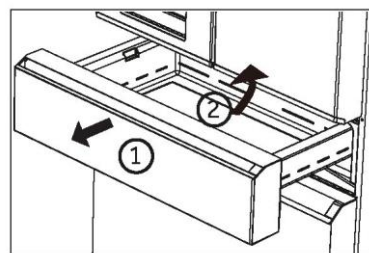

### Tiroir amovible du congélateur

- 1 Sortez le tiroir du congélateur au maximum.
- 2 Retirez le porte-bouteilles (A) de la porte du congélateur (une baïonnette fixe est placée sur le côté droit du porte-bouteille. Appuyez sur la baïonnette fixe pour sortir le porte-bouteilles).
- 3 Soulevez le tiroir (B) jusqu'à ce qu'il soit séparé du bloc support, poussez-le dans le congélateur et inclinez-le pour le sortir.

Pour introduire le plateau de congélation et le tiroir, vous devez effectuer les étapes ci-dessus dans l'ordre inverse.

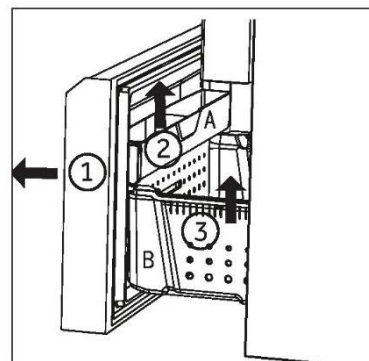

## La lumière

La lumière LED à l'intérieur s'allume lorsque la porte est ouverte. Le fonctionnement des lampes n'est affecté par aucun des autres réglages de l'appareil.

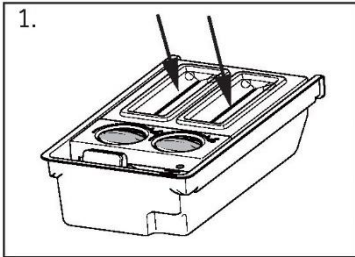

## Machine à glaçons

- 1 Versez de l'eau potable fraîche dans chaque bac de la machine à glaçons jusqu'au repère à l'intérieur, sans le dépasser.



## Remarque

Ne mouillez pas l'espace entre les 2 boutons, sous peine de les geler et d'empêcher les glaçons de tomber dans le bac de conservation.

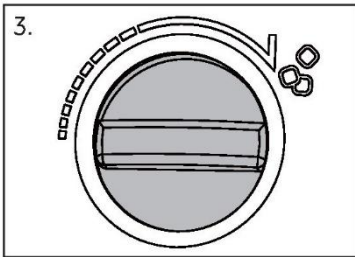

- 2 Placez le bac dans le compartiment de congélation.
- 3 Une fois que l'eau devient glace, retirez la machine à glaçons de l'appareil et tournez le bouton à la main. Les blocs de glace tomberont automatiquement dans le bac à glaçons. Retirez le couvercle et récupérez les glaçons.



## Conseils d'économie d'énergie

- ▶ Assurez-vous que l'appareil est bien ventilé (voir INSTALLATION).
- ▶ N'installez pas l'appareil en plein soleil ou à proximité de sources de chaleur (par ex. cuisinières, chauffages).
- ▶ Évitez une température inutilement basse dans l'appareil. Plus vous réglez bas la température de l'appareil, plus la consommation d'énergie augmente.
- ▶ Des fonctions comme POWER-FREEZE consomment plus d'énergie.
- ▶ Laissez les aliments chauds refroidir avant de les mettre dans l'appareil.
- ▶ Ouvrez la porte de l'appareil le moins souvent et le plus rapidement possible.
- ▶ Ne remplissez pas trop l'appareil pour éviter de bloquer la circulation de l'air.
- ▶ Évitez l'air dans l'emballage des aliments.
- ▶ Gardez les joints de la porte propres afin que la porte se ferme toujours correctement.
- ▶ Décongelez les aliments surgelés dans le compartiment de rangement du réfrigérateur.
- ▶ La configuration la plus économe en énergie exige que l'appareil conserve les tiroirs, la boîte de rangement et les clayettes en parfait état, et les aliments doivent être placés le plus loin possible des orifices de sortie de la conduite d'air.



## AVERTISSEMENT !

Débranchez l'appareil de l'alimentation électrique avant de le nettoyer.

### Nettoyage

Nettoyez l'appareil lorsqu'il n'y a qu'un peu de nourriture ou qu'il n'y a pas de nourriture à l'intérieur. L'appareil doit être nettoyé toutes les quatre semaines pour un bon entretien et pour éviter les mauvaises odeurs des aliments conservés à l'intérieur.



## AVERTISSEMENT !

- ▶ Ne nettoyez pas l'appareil à l'aide de brosses dures, de brosses métalliques, de détergents en poudre, d'essence, d'acétate d'amyle, d'acétone et de solutions organiques similaires, d'acides ou de solutions alcalines. Nettoyez-le avec un détergent spécial pour réfrigérateur afin d'éviter de l'endommager.
- ▶ Ne pulvérisez pas et ne rincez pas l'appareil pendant le nettoyage.
- ▶ N'utilisez pas de jet d'eau ou de vapeur pour nettoyer l'appareil.
- ▶ Ne nettoyez pas les clayettes froides en verre à l'eau chaude. Un changement soudain de température peut casser le verre.
- ▶ Ne touchez pas la surface intérieure du compartiment de l'appareil, en particulier avec les mains mouillées, car vos mains peuvent geler sur la surface.
- ▶ En cas de réchauffement, vérifiez l'état des produits surgelés.

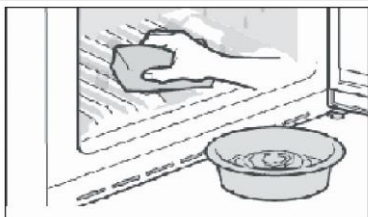

- ▶ Gardez toujours le joint de la porte propre.
  - ▶ Nettoyez l'intérieur et le bâti de l'appareil à l'aide d'une éponge imbibée d'eau tiède et de détergent neutre.
1. Veuillez frotter l'intérieur et l'extérieur du réfrigérateur, y compris le joint de porte, le porte-bouteille, les clayettes en verre, les boîtes, etc., avec un torchon doux ou une éponge imbibée d'eau chaude (vous pouvez ajouter un détergent neutre dans l'eau chaude).
  2. S'il y a du liquide renversé, retirez toutes les parties contaminées, rincez-les directement sous l'eau du robinet, séchez-les et remettez-les dans le réfrigérateur.
  3. S'il y a de la crème (par exemple de la crème, de la crème glacée qui fond), retirez toutes les parties contaminées, placez-les dans de l'eau chaude à 40 °C pendant un certain temps, puis rincez-les à l'eau courante, séchez-les et remettez-les dans le réfrigérateur.
  4. Si une petite pièce ou un élément reste coincé à l'intérieur du réfrigérateur (entre les clayettes ou les tiroirs), utilisez une petite brosse souple pour l'éliminer. Si vous ne pouvez pas atteindre la pièce, veuillez contacter le service clientèle Haier.
    - ▶ Rincez et séchez avec un chiffon doux.
    - ▶ Ne nettoyez aucune des parties de l'appareil au lave-vaisselle.
    - ▶ Attendez au moins 5 minutes avant de redémarrer l'appareil, car des démarrages trop fréquents risqueraient d'endommager le compresseur.

## Dégivrage

Le dégivrage des compartiments réfrigérateur et congélateur se fait automatiquement ; aucune opération manuelle n'est nécessaire.

## Nettoyage de la machine à glaçons

- 1 Retirez la machine à glaçons de l'appareil.
- 2 Retirez le couvercle (A) et (B).
- 3 Nettoyez la machine à glaçons avec de l'eau tiède et du détergent à vaisselle liquide. Assurez-vous que tout le détergent est rincé.
- 4 Fermez les couvercles, remplissez d'eau potable et remplacez la machine à glaçons à l'intérieur de l'appareil.

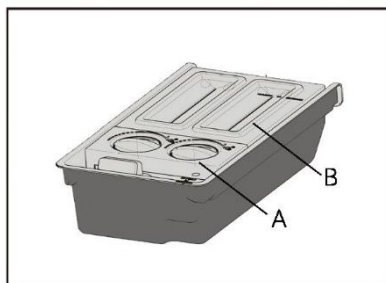

## Remplacement des lampes LED



### AVERTISSEMENT !

Ne remplacez pas la lampe LED vous-même, elle ne doit être remplacée que par le fabricant ou l'agent de maintenance agréé.

Les lampes utilisent des LED comme source lumineuse, avec une faible consommation d'énergie et une longue durée de vie. En cas d'anomalie, veuillez contacter le service clientèle. Reportez-vous au paragraphe SERVICE CLIENTÈLE.

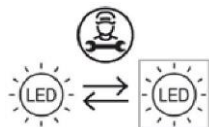

Source de lumière (LED uniquement) remplaçable par un professionnel.

Ce produit contient une source de lumière appartenant à la classe d'efficacité énergétique G.

Compartiment	Tension	Classe d'efficacité énergétique	Modèle
Lampe arrière du réfrigérateur	12 V	G	HFW7918ENMP
Congélateur	12 V	G	
My Zone XL	12 V	G	
Lampe de la poignée	12 V	G	
Lampe de projection	12 V	G	

**Non-utilisation pendant une période plus longue**

Si l'appareil n'est pas utilisé pendant une période prolongée et que vous n'utiliserez pas la fonction Holiday pour le réfrigérateur :

- ▶ Sortez les aliments.
- ▶ Débranchez le cordon d'alimentation.
- ▶ Nettoyez l'appareil selon les instructions ci-dessus.
- ▶ Gardez les portes ouvertes pour éviter la formation de mauvaises odeurs à l'intérieur.

**Remarque**

N'éteignez l'appareil que si cela est strictement nécessaire.

**Déplacement de l'appareil**

- 1 Retirez tous les aliments et débranchez l'appareil.
- 2 Fixez les clayettes et les autres parties mobiles dans le réfrigérateur et dans le congélateur avec du ruban adhésif.
- 3 N'inclinez pas le réfrigérateur à plus de 45° pour éviter d'endommager le système de réfrigération.

**AVERTISSEMENT !**

- ▶ Ne soulevez pas l'appareil par ses poignées.
- ▶ Ne placez jamais l'appareil à l'horizontale sur le sol.

Vous pouvez résoudre de nombreux problèmes vous-même sans expertise spécifique. En cas de problème, veuillez vérifier toutes les possibilités indiquées et suivre les instructions ci-dessous avant de contacter un service après-vente. Reportez-vous au paragraphe SERVICE CLIENTÈLE.



## AVERTISSEMENT !

- ▶ Avant l'entretien, désactivez l'appareil et débranchez la fiche secteur de la prise secteur.
- ▶ L'équipement électrique ne doit être entretenu que par des experts électriques qualifiés, car des réparations inappropriées peuvent causer des dommages consécutifs considérables.
- ▶ Une alimentation endommagée ne devrait être remplacée que par le fabricant, son agent de maintenance ou des personnes avec une qualification similaire de manière à éviter tout danger.

Problème	Cause possible	Solution possible
Le compresseur ne fonctionne pas.	<ul style="list-style-type: none"> <li>• La fiche secteur n'est pas branchée dans la prise secteur.</li> <li>• L'appareil est en cours de dégivrage</li> </ul>	<ul style="list-style-type: none"> <li>• Branchez la fiche secteur.</li> <li>• C'est normal pour un dégivrage automatique</li> </ul>
L'appareil fonctionne fréquemment ou fonctionne trop longtemps.	<ul style="list-style-type: none"> <li>• La température intérieure ou extérieure est trop élevée.</li> <li>• L'appareil a été hors tension pendant un certain temps.</li> <li>• Une porte de l'appareil n'est pas bien fermée.</li> <li>• La porte a été ouverte trop fréquemment ou trop longtemps.</li> <li>• Le réglage de la température du compartiment congélateur est trop bas.</li> <li>• Le joint de la porte est sale, usé, fissuré ou ne correspond pas.</li> <li>• La circulation de l'air requise n'est pas garantie.</li> </ul>	<ul style="list-style-type: none"> <li>• Dans ce cas, il est normal que l'appareil fonctionne plus longtemps.</li> <li>• Normalement, il faut 8 à 12 heures pour que l'appareil refroidisse complètement.</li> <li>• Fermez la porte/le tiroir et assurez-vous que l'appareil est situé sur un sol à niveau et qu'il n'y a pas d'aliment ou de récipient bloquant la porte.</li> <li>• N'ouvrez pas trop souvent la porte/le tiroir.</li> <li>• Réglez une température plus élevée jusqu'à l'obtention d'une température satisfaisante dans le réfrigérateur. Il faut 24 heures pour que la température du réfrigérateur devienne stable.</li> <li>• Nettoyez le joint de la porte/du tiroir ou faites-le remplacer par le service clientèle.</li> <li>• Assurez une ventilation adéquate.</li> </ul>
L'intérieur du réfrigérateur est sale et/ou sent.	<ul style="list-style-type: none"> <li>• L'intérieur du réfrigérateur a besoin de nettoyage.</li> <li>• Des aliments à forte odeur sont conservés au réfrigérateur.</li> </ul>	<ul style="list-style-type: none"> <li>• Nettoyez l'intérieur du réfrigérateur.</li> <li>• Enveloppez soigneusement les aliments.</li> </ul>
L'appareil émet des sons anormaux.	<ul style="list-style-type: none"> <li>• L'appareil n'est pas situé sur un sol plan.</li> <li>• L'appareil touche un objet situé à proximité.</li> </ul>	<ul style="list-style-type: none"> <li>• Réglez le pied pour mettre l'appareil à niveau.</li> <li>• Retirez les objets autour de l'appareil.</li> </ul>

Problème	Cause possible	Solution possible
Il ne fait pas suffisamment froid à l'intérieur de l'appareil.	<ul style="list-style-type: none"> <li>La température réglée est trop élevée.</li> <li>Des produits trop chauds ont été stockés.</li> <li>Trop d'aliments ont été mis à l'intérieur en même temps.</li> <li>Les aliments sont trop proches les uns des autres.</li> <li>Une porte/un tiroir de l'appareil n'est pas bien fermé(e).</li> <li>La porte/le tiroir a été ouvert(e) trop fréquemment ou trop longtemps.</li> </ul>	<ul style="list-style-type: none"> <li>Réinitialisez la température.</li> <li>Laissez toujours refroidir les aliments avant de les mettre à l'intérieur.</li> <li>Conservez toujours de petites quantités d'aliments.</li> <li>Laissez de la place entre plusieurs aliments pour permettre la circulation de l'air.</li> <li>Fermez la porte/le tiroir.</li> <li>N'ouvrez pas trop souvent la porte/le tiroir.</li> </ul>
Il fait trop froid à l'intérieur de l'appareil.	<ul style="list-style-type: none"> <li>La température réglée est trop basse.</li> <li>La fonction Super-Frz/Super-Cool est activée ou fonctionne depuis trop longtemps.</li> </ul>	<ul style="list-style-type: none"> <li>Réinitialisez la température.</li> <li>Désactiver la fonction Super-Frz/Super-Cool</li> </ul>
Formation d'humidité à l'intérieur du compartiment du réfrigérateur.	<ul style="list-style-type: none"> <li>Le climat est trop chaud et trop humide.</li> <li>Une porte/un tiroir de l'appareil n'est pas bien fermé(e).</li> <li>La porte/le tiroir a été ouvert(e) trop fréquemment ou trop longtemps.</li> <li>Les récipients contenant des aliments ou des liquides sont laissés ouverts.</li> </ul>	<ul style="list-style-type: none"> <li>Augmentez la température.</li> <li>Fermez la porte/le tiroir.</li> <li>N'ouvrez pas trop souvent la porte/le tiroir.</li> <li>Laissez refroidir les aliments chauds à température ambiante et couvrez les aliments et les liquides.</li> </ul>
L'humidité s'accumule sur le réfrigérateur à l'extérieur de la surface ou entre les portes/la porte et le tiroir.	<ul style="list-style-type: none"> <li>Le climat est trop chaud et trop humide.</li> <li>La porte n'est pas fermée hermétiquement. L'air froid de l'appareil et l'air chaud à l'extérieur de celui-ci se condense.</li> </ul>	<ul style="list-style-type: none"> <li>C'est normal dans un climat humide et cela va changer lorsque l'humidité diminuera.</li> <li>Assurez-vous que la porte/le tiroir est fermé(e) hermétiquement.</li> </ul>
Glace dure et givre dans le compartiment congélateur.	<ul style="list-style-type: none"> <li>Les produits n'ont pas été correctement emballés.</li> <li>Une porte/un tiroir de l'appareil n'est pas bien fermé(e).</li> <li>La porte/le tiroir a été ouvert(e) trop fréquemment ou trop longtemps.</li> <li>Le joint de la porte/du tiroir est sale, usé, fissuré ou ne correspond pas.</li> <li>Quelque chose à l'intérieur empêche la porte/le tiroir de se fermer correctement.</li> </ul>	<ul style="list-style-type: none"> <li>Emballer toujours bien les produits.</li> <li>Fermez la porte/le tiroir.</li> <li>N'ouvrez pas trop souvent la porte/le tiroir.</li> <li>Nettoyez le joint de la porte/du tiroir ou remplacez-les par des joints neufs.</li> <li>Repositionnez les clayettes, les balconnets de porte ou les récipients à l'intérieur pour permettre à la porte/au tiroir de se fermer.</li> </ul>
Les côtés de l'appareil et de la bande de la porte se réchauffent.	<ul style="list-style-type: none"> <li>-</li> </ul>	<ul style="list-style-type: none"> <li>Cela est normal.</li> </ul>

Problème	Cause possible	Solution possible
L'appareil émet des sons anormaux.	<ul style="list-style-type: none"> <li>L'appareil n'est pas situé sur un sol plan.</li> <li>L'appareil touche un objet situé à proximité.</li> </ul>	<ul style="list-style-type: none"> <li>Réglez le pied pour mettre l'appareil à niveau.</li> <li>Retirez les objets autour de l'appareil.</li> </ul>
Un léger son doit être entendu comme celui de l'eau courante.	<ul style="list-style-type: none"> <li>-</li> </ul>	<ul style="list-style-type: none"> <li>Cela est normal.</li> </ul>
Un bip d'alarme retentit.	<ul style="list-style-type: none"> <li>La porte du compartiment de rangement du réfrigérateur est ouverte.</li> </ul>	<ul style="list-style-type: none"> <li>Fermez la porte.</li> </ul>
Vous entendrez un petit hum.	<ul style="list-style-type: none"> <li>Le système anti-condensation fonctionne</li> </ul>	<ul style="list-style-type: none"> <li>Cela empêche la condensation et est normal</li> </ul>
Le système d'éclairage ou de refroidissement à l'intérieur ne fonctionne pas.	<ul style="list-style-type: none"> <li>La fiche secteur n'est pas branchée dans la prise secteur.</li> <li>L'alimentation n'est pas intacte.</li> <li>La lampe LED est hors service.</li> </ul>	<ul style="list-style-type: none"> <li>Branchez la fiche secteur.</li> <li>Vérifiez l'alimentation électrique de la pièce. Appelez la société d'électricité locale !</li> <li>Veillez appeler le service technique pour faire changer la lampe.</li> </ul>

Pour contacter l'assistance technique, rendez-vous sur notre site web : <https://corporate.haier-europe.com/en/>. Dans la rubrique « site web », choisissez la marque de votre produit et votre pays. Vous serez redirigé vers le site web spécifique où vous trouverez le numéro de téléphone et le formulaire pour contacter l'assistance technique.

## Coupage de courant

En cas de coupure de courant, les aliments devraient rester froids en toute sécurité pendant 5 heures environ. Suivez ces conseils pendant une coupure de courant prolongée, en particulier en été :

- ▶ Ouvrez la porte/le tiroir le moins possible.
- ▶ Ne mettez pas d'aliments supplémentaires dans l'appareil pendant une coupure de courant.
- ▶ Si un préavis de coupure de courant est donné et que la durée de la coupure est supérieure à 5 heures, préparez des glaçons et placez-les dans un récipient en haut du compartiment réfrigérateur.
- ▶ Une inspection des produits est requise immédiatement après la coupure de courant.
- ▶ Étant donné que la température du réfrigérateur augmentera lors d'une coupure de courant ou d'une autre panne, la durée de conservation et la qualité alimentaire des aliments seront réduites. Tout aliment décongelé doit être consommé ou cuit et recongelé (le cas échéant) peu de temps après afin de prévenir les risques pour la santé.

## Fonction mémoire pendant la coupure de courant

Lorsque le courant revient, l'appareil continue à fonctionner avec les réglages réglés avant la panne de courant.



## Déballage



### AVERTISSEMENT !

- ▶ L'appareil est lourd. Manipulez-le toujours avec au moins deux personnes.
- ▶ Conservez tous les emballages hors de la portée des enfants, puis jetez-les d'une manière respectueuse de l'environnement.
- ▶ Sortez l'appareil de l'emballage.
- ▶ Retirez tous les matériaux d'emballage.

## Conditions environnementales

La température ambiante doit toujours être comprise entre 10 °C et 38 °C, car elle peut influencer sur la température à l'intérieur de l'appareil et sa consommation d'énergie. N'installez pas l'appareil à proximité d'autres appareils générant de la chaleur (four, réfrigérateurs) sans isolation.

## Espace requis

Espace requis lorsque la porte est ouverte :

L1 = 905 mm

L2 = 1 528 mm

P1 = 620 mm

P2 = 1 024 mm

P3 = 1 106 mm

P4 = 1 024 mm (porte S)

/1 118 mm (porte F)

P5 = 100 mm

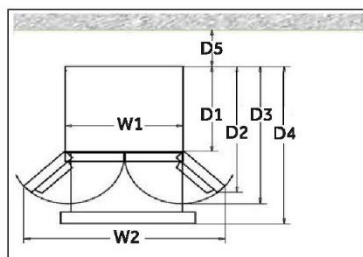

## Coupe transversale de ventilation

Pour obtenir une ventilation suffisante de l'appareil pour des raisons de sécurité, il convient de respecter les informations relatives aux coupes transversales de ventilation requises.

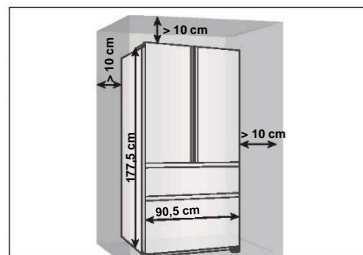

## Alignement de l'appareil

L'appareil doit être placé sur une surface plane et solide.

- 1 Inclinez le réfrigérateur légèrement vers l'arrière.
- 2 Réglez les pieds au niveau souhaité.

Assurez-vous que la distance entre le mur et le côté de la charnière est d'au moins 10 cm pour que la porte s'ouvre correctement.

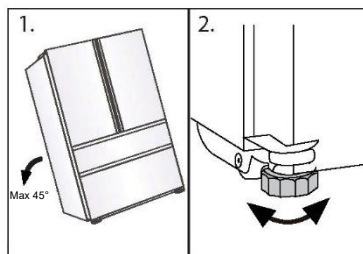

## Remarque

Pour un appareil en pose libre : cet appareil de réfrigération n'est pas destiné à être utilisé comme un appareil encastré

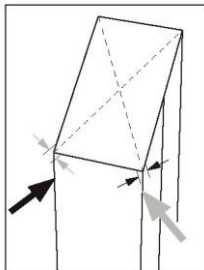

- 3 La stabilité peut être vérifiée en alternant les diagonales. Le léger flottement doit être le même dans les deux directions. Dans le cas contraire, le cadre peut se déformer ; cela se traduit par des fuites au niveau des joints de la porte. Une faible tendance vers l'arrière facilite la fermeture des portes.

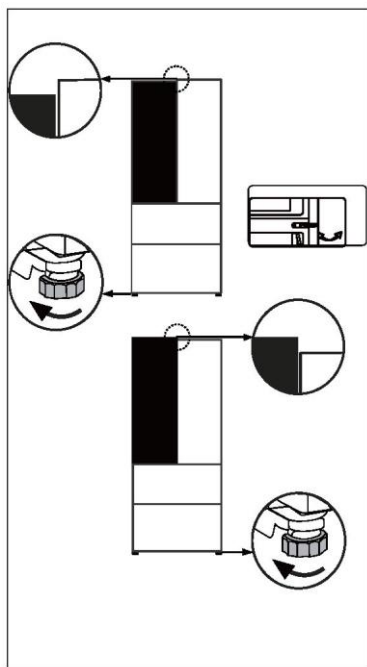

### Réglage fin des portes

Si les portes ne se retrouvent pas au même niveau, vous pouvez y remédier de la manière suivante :

### Utilisation d'un pied/d'une charnière réglable

Faites tourner le pied ou la charnière réglable dans le sens de la flèche pour faire tourner le pied vers le haut ou vers le bas. Les charnières réglables peuvent être réglées avec une clé Allen de 6 mm.

Contactez le service après-vente si nécessaire.

### **i** Remarque

Dans l'utilisation future du réfrigérateur, les portes peuvent se retrouver désalignées à cause du poids des aliments stockés. Veuillez ensuite les ajuster selon les méthodes ci-dessus.

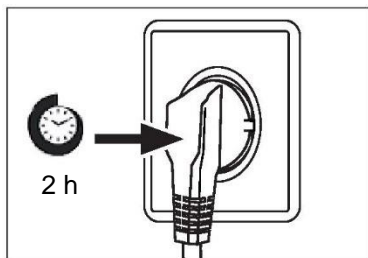

### Temps d'attente

L'huile de lubrification sans entretien se trouve dans la capsule du compresseur. Cette huile peut passer par le système fermé de tuyauterie pendant le transport incliné. Avant de brancher l'appareil sur l'alimentation électrique, attendez au moins 2 heures afin que l'huile revienne dans la capsule.

### Branchement électrique

Avant chaque branchement, vérifiez si :

- ▶ l'alimentation, la prise et le fusible sont adaptés à la plaque signalétique.
- ▶ la prise de courant est mise à la terre et sans multiprise ni rallonge.
- ▶ la fiche d'alimentation et la prise sont adaptées l'une à l'autre.

Branchez la fiche sur une prise domestique correctement installée.



### AVERTISSEMENT !

Pour éviter tout risque, un câble d'alimentation endommagé doit être remplacé par le service à la clientèle (voir carte de garantie).

## Fiche du produit selon la réglementation UE n° 2019/2016

Marque	Haier
Nom du modèle / identifiant	HFW7918ENMP
Catégorie du modèle	Réfrigérateur-congélateur
Classe d'efficacité énergétique	E
Consommation d'énergie annuelle (kWh/an)(1)	315
Volume total (l)	629
Volume du réfrigérateur (l)	363
Volume du congélateur (l)	186
Volume du compartiment à température variable (l)	80
Nombre d'étoiles	
Température des autres compartiments > 14 °C	Non applicable
Système de dégivrage	Oui
Capacité de congélation (kg/24 h)	9
Classe climatique (2)	SN-N-ST
Classe d'émission de bruit et émissions acoustiques dans l'air (db(A) re 1pW)	C(36)
Temps de montée en température (h)	9
Type d'appareil	Autonome
Autres	-

Explications :

- Oui, fonction présente

(1) Sur la base des résultats de l'essai de conformité aux normes pendant plus de 24 heures. La consommation réelle dépend de l'utilisation et de l'emplacement de l'appareil.

(2) Classe climatique SN : cet appareil est destiné à être utilisé à une température ambiante comprise entre + 10 °C et +32 °C

Classe climatique N : cet appareil est destiné à être utilisé à une température ambiante comprise entre + 16 °C et +32 °C

Classe climatique ST : cet appareil est destiné à être utilisé à une température ambiante comprise entre + 16 °C et +38 °C

Classe climatique T : cet appareil est destiné à être utilisé à une température ambiante comprise entre + 16 °C et +43 °C

### Données techniques supplémentaires

<b>Tension / Fréquence</b>	220-240 V ~/50 Hz
<b>Courant d'entrée (A)</b>	1,8
<b>Fusible principal (A)</b>	16
<b>Réfrigérant</b>	R600a
<b>Dimensions (H/L/P en mm)</b>	1 775 / 908 / 750

Nous recommandons notre Service Clientèle Haier et l'utilisation de pièces détachées d'origine. Si vous rencontrez un problème avec votre appareil, veuillez d'abord consulter le paragraphe DÉPANNAGE.

Si vous ne trouvez pas de solution, veuillez contacter

- ▶ votre revendeur local ou
- ▶ notre centre de service d'appel européen (voir les numéros de téléphone ci-dessous) ou
- ▶ l'espace Service & Assistance à l'adresse [www.haier.com](http://www.haier.com) où vous pouvez activer la demande de service et trouver également les FAQ.

Pour contacter notre Service, assurez-vous que vous disposez des données suivantes. Les informations se trouvent sur la plaque signalétique.

Modèle \_\_\_\_\_

N° de série \_\_\_\_\_

Vérifiez également la carte de garantie fournie avec le produit en cas de garantie.

## Centre de service d'appel européen

Pays*	Numéro de téléphone	Coûts
<b>Haier Italy (IT)</b>	199 100 912	
<b>Haier Spain (ES)</b>	902509 123	
<b>Haier Germany (DE)</b>	0180 5 39 39 99	<ul style="list-style-type: none"> <li>• 14 centimes/min ligne fixe</li> <li>• max 42 centimes/min mobile</li> </ul>
<b>Haier Austria (AT)</b>	0820 001 205	<ul style="list-style-type: none"> <li>• 14,53 centimes/min ligne fixe</li> <li>• max 20 centimes/min pour tous les autres</li> </ul>
<b>Haier United Kingdom (UK)</b>	0333 003 8122	
<b>Haier France (FR)</b>	0980 406 409	

\* Pour d'autres pays, veuillez vous référer à [www.haier.com](http://www.haier.com)

Haier Europe Trading S.r.l

Filiale Royaume-Uni

Westgate House, Westgate, Ealing

Londres, W5 1YY

\*Durée de la garantie de l'appareil de réfrigération :

La garantie minimale est : 2 ans pour les pays de l'UE, 3 ans pour la Turquie, 1 an pour le Royaume-Uni, 1 an pour la Russie, 3 ans pour la Suède, 2 ans pour la Serbie, 5 ans pour la Norvège, 1 an pour le Maroc, 6 mois pour l'Algérie, aucune garantie légale pour la Tunisie.

\*La période des pièces détachées pour la réparation de l'appareil :

Les thermostats, les capteurs de température, les circuits imprimés et les sources de lumière sont disponibles pendant une période minimale de sept ans après la mise sur le marché de la dernière unité du modèle.

Poignées de porte, charnières de porte, bacs et paniers pendant une période minimale de sept ans et joints de porte pendant une période minimale de 10 ans, après la mise sur le marché de la dernière unité du modèle.

\*Pour plus d'informations sur le produit, consultez <https://eprel.ec.europe.eu/> ou scannez le code QR sur l'étiquette énergétique fournie avec l'appareil.



2022 version A

**Haier**







Manuale dell'utente

Frigorifero-Congelatore

HFW7918ENMP

IT

**Haier**

## Grazie per aver acquistato un prodotto Haier.

Leggere attentamente queste istruzioni prima di utilizzare l'elettrodomestico. Le istruzioni contengono informazioni importanti per ottimizzare l'uso dell'elettrodomestico e garantire l'installazione, l'uso e la manutenzione sicuri e corretti.

Conservare il presente manuale in un luogo comodo, in modo da poterlo sempre consultare per un uso sicuro e corretto dell'elettrodomestico.

Se l'elettrodomestico viene venduto, ceduto o abbandonato in caso di trasloco, trasferire anche il presente manuale in modo che il nuovo proprietario possa comprendere l'uso dell'elettrodomestico e delle avvertenze di sicurezza.



### Legenda

Avvertenza - Informazioni importanti per la sicurezza



Informazioni generali e consigli



Informazioni ambientali

### Smaltimento



Contribuire a proteggere l'ambiente e la salute umana. Collocare l'imballo in appositi contenitori affinché venga riciclato. Contribuire al riciclo dei rifiuti delle apparecchiature elettriche ed elettroniche. Non smaltire gli elettrodomestici contrassegnati con questo simbolo assieme ai rifiuti domestici. Conferire il prodotto presso la struttura di riciclo locale o rivolgersi all'ufficio comunale preposto.



## AVVERTENZA!

Pericolo di lesioni o soffocamento!

I refrigeranti e i gas devono essere smaltiti in maniera professionale. Accertarsi che la tubazione del circuito del refrigerante non sia danneggiata prima di smaltirla correttamente. Scollegare l'elettrodomestico dalla rete elettrica. Tagliare il cavo di alimentazione e smaltirlo. Rimuovere vassoi e cassette, fermaporte e guarnizioni, per evitare che bambini e animali domestici rimangano chiusi nell'elettrodomestico.

Informazioni per la sicurezza.....	4
Uso previsto .....	9
Descrizione del prodotto .....	10
Pannello di controllo.....	11
Utilizzo.....	12
Dotazioni .....	20
Cura e pulizia .....	23
Soluzione dei problemi.....	26
Installazione.....	29
Dati tecnici .....	32
Assistenza clienti .....	34

## Accessori

Controllare gli accessori e la documentazione in base al seguente elenco:

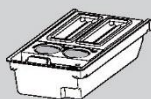

Macchina per il  
ghiaccio con paletta



Etichetta  
energetica



Scheda della garanzia



Manuale per  
l'utente

Prima di accendere l'elettrodomestico per la prima volta, leggere i seguenti consigli sulla sicurezza:



## **AVVERTENZA!**

### **Operazioni preliminari al primo utilizzo**

- ▶ Accertarsi dell'assenza di danni dovuti al trasporto.
- ▶ Rimuovere tutti gli elementi di imballo e tenerli fuori dalla portata dei bambini.
- ▶ Per garantire la totale efficienza del circuito del refrigerante, attendere almeno due ore prima di installare l'elettrodomestico.
- ▶ L'elettrodomestico deve essere maneggiato sempre da almeno due persone perché è pesante.

### **Installazione**

- ▶ Installare l'elettrodomestico in un luogo asciutto e ben ventilato. Lasciare uno spazio libero di almeno 10 cm sopra e attorno all'elettrodomestico.
- ▶ Non collocare mai l'elettrodomestico in zone umide o soggette a schizzi d'acqua. Pulire e asciugare schizzi e macchie d'acqua con un panno morbido e pulito.
- ▶ Non installare l'elettrodomestico esposto alla luce diretta del sole o in prossimità di fonti di calore (ad es. stufe o radiatori).
- ▶ Installare l'elettrodomestico a livello in un'area adatta alle dimensioni e all'uso.
- ▶ **AVVERTENZA:** Le aperture di ventilazione nell'elettrodomestico o nella struttura a incasso devono rimanere sempre libere.
- ▶ Accertarsi che i dati elettrici sulla targhetta siano conformi all'alimentazione elettrica. In caso contrario, rivolgersi a un elettricista.
- ▶ L'elettrodomestico funziona con corrente elettrica 220-240 Vca / 50 Hz. Oscillazioni anomale della tensione possono causare il mancato avvio dell'elettrodomestico, danni al controllo della temperatura o al compressore oppure rumori anomali durante il funzionamento. In tal caso, è opportuno montare un regolatore automatico.
- ▶ Non adoperare prese multiple o cavi di prolunga.
- ▶ **AVVERTENZA:** non collocare prese multiple o alimentatori portatili nella parte posteriore dell'elettrodomestico.
- ▶ **AVVERTENZA:** quando l'elettrodomestico viene collocato nella sede prescelta, accertarsi che il cavo di alimentazione non sia incastrato o danneggiato.
- ▶ Non calpestare il cavo di alimentazione.
- ▶ Per l'alimentazione elettrica utilizzare una presa separata collegata a terra e facilmente accessibile. L'elettrodomestico deve essere collegato a terra.

**AVVERTENZA!**

- ▶ Solo per il Regno Unito: il cavo di alimentazione dell'elettrodomestico è dotato di una spina a 3 conduttori (collegata a terra) adatta a una presa standard a 3 conduttori (collegata a terra). Non tagliare né smontare mai il terzo conduttore (collegamento a terra). Dopo l'installazione dell'elettrodomestico, la spina deve essere accessibile.
- ▶ **AVVERTENZA:** non danneggiare il circuito di refrigerazione.

**Utilizzo quotidiano**

- ▶ Questo elettrodomestico può essere utilizzato da bambini di almeno 8 anni, da persone con ridotte capacità fisiche, sensoriali o mentali e da persone inesperte solo sotto stretta sorveglianza o se hanno appreso le modalità di utilizzo sicuro dell'elettrodomestico e sono consapevoli dei relativi pericoli.
- ▶ Impedire ai bambini di giocare con l'elettrodomestico.
- ▶ I bambini di età da 3 a 8 anni possono riempire e svuotare gli elettrodomestici refrigeranti, ma non devono pulirli o installarli.
- ▶ Tenere lontano dall'elettrodomestico i bambini di età inferiore a 3 anni, a meno che non siano costantemente sorvegliati.
- ▶ La pulizia e la manutenzione non devono essere effettuate da bambini non sorvegliati.
- ▶ l'elettrodomestico deve essere posizionato in modo che la spina sia accessibile.
- ▶ In caso di perdite di gas illuminante o altri gas infiammabili in prossimità dell'elettrodomestico, chiudere la valvola del gas che fuoriesce, aprire porte e finestre e non staccare la spina del cavo di alimentazione del frigorifero/congelatore o di altri elettrodomestici.
- ▶ Si noti che l'elettrodomestico è impostato per il funzionamento nell'intervallo ambiente specifico compreso tra 10 e 38°C. L'elettrodomestico potrebbe non funzionare correttamente se lasciato per un lungo periodo a una temperatura superiore o inferiore all'intervallo indicato.
- ▶ Non collocare elementi instabili (oggetti pesanti, contenitori pieni d'acqua) sopra il frigorifero/congelatore, per evitare lesioni personali dovute a cadute o scosse elettriche causate dal contatto con l'acqua.
- ▶ Non caricare eccessivamente gli scaffali dello sportello. Lo sportello potrebbe deformarsi, il portabottiglie potrebbe fuoriuscire o l'elettrodomestico potrebbe rovesciarsi. Aprire e chiudere lo sportello solo adoperando le maniglie. La distanza tra lo sportello e il vano è molto limitata. Non collocare le mani in queste zone per evitare che le dita rimangano intrappolate. Aprire o chiudere gli sportelli del frigorifero/congelatore solo quando non ci sono bambini nel raggio di movimento degli sportelli.
- ▶ Per evitare la contaminazione degli alimenti, attenersi alle seguenti istruzioni:
- ▶ - Se gli sportelli rimangono aperti a lungo, la temperatura negli scomparti dell'elettrodomestico aumenta notevolmente.



## AVVERTENZA!

- ▶ - Pulire regolarmente le superfici che entrano a contatto con gli alimenti e i sistemi di scarico accessibili.
- ▶ - Pulire i serbatoi dell'acqua se non sono stati utilizzati per 48 ore; lavare il sistema idrico collegato alla fonte idrica se l'acqua non è stata scaricata per 5 giorni.
- ▶ - Conservare carne e pesce crudi nel frigorifero in contenitori idonei, in modo che non gocciolino o entrino a contatto con altri alimenti.
- ▶ - I vani congelatore a due stelle sono adatti alla conservazione di alimenti precongelati e alla conservazione o preparazione di gelati e cubetti di ghiaccio.
- ▶ - I vani congelatore a una, due o tre stelle non sono adatti al congelamento di alimenti freschi.
- ▶ - Se il frigorifero dovrà rimanere vuoto per lunghi periodi, spegnerlo, sbrinarlo, pulirlo, asciugarlo e lasciare lo sportello aperto per evitare la formazione di muffa all'interno dell'elettrodomestico.
- ▶ Non riporre nel congelatore bevande o birre imbottigliate, liquidi in bottiglie o lattine (né alcool ad alta gradazione) e specialmente bevande gasate, perché durante il congelamento potrebbero scoppiare.
- ▶ Non collocare sostanze esplosive (ad es. lattine di aerosol con propellente infiammabile) all'interno di questo elettrodomestico.
- ▶ Non conservare medicinali, batteri o sostanze chimiche nell'elettrodomestico. Questo apparecchio è un elettrodomestico. Si sconsiglia di conservare materiali che richiedono temperature rigide.
- ▶ Se la temperatura del congelatore è aumentata, controllare lo stato degli alimenti.
- ▶ Non impostare una temperatura inutilmente bassa nel vano frigorifero. Con impostazioni elevate possono crearsi temperature sotto zero. Attenzione: le bottiglie possono scoppiare
- ▶ Non toccare i prodotti congelati con le mani bagnate (indossare i guanti). In particolare, non mangiare i ghiaccioli subito dopo averli tolti dal vano congelatore. In caso contrario, potrebbe congelarsi la bocca e potrebbero formarsi vesciche da gelo. **PRONTO SOCCORSO:** collocare immediatamente la zona congelata sotto l'acqua fredda corrente. Non strappare la zona congelata!
- ▶ Non toccare la superficie interna del comparto congelatore durante il funzionamento, soprattutto con le mani bagnate, poiché le mani potrebbero congelarsi sulla superficie.
- ▶ In caso di blackout o prima della pulizia, scollegare l'elettrodomestico. Attendere almeno 7 minuti prima di riavviare l'elettrodomestico, poiché un avvio frequente può danneggiare il compressore.

**AVVERTENZA!**

- ▶ **AVVERTENZA:** non adoperare apparecchiature elettriche all'interno dei compartimenti dell'elettrodomestico destinati alla conservazione degli alimenti, a meno che non siano del tipo consigliato dal produttore.

**Manutenzione / pulizia**

- ▶ Accertarsi che i bambini siano sorvegliati se effettuano la pulizia e la manutenzione.
- ▶ Scollegare l'elettrodomestico dalla rete elettrica prima di effettuare operazioni di manutenzione ordinaria. Attendere almeno 5 minuti prima di riavviare l'elettrodomestico, poiché un avvio frequente può danneggiare il compressore.
- ▶ Quando si scollega l'elettrodomestico, mantenere la spina e non il cavo.
- ▶ Non pulire l'elettrodomestico con spazzole rigide, spazzole metalliche, detersivi in polvere, benzina, acetato di pentile, acetone e soluzioni organiche simili, soluzioni acide o alcaline. Per la pulizia adoperare un detersivo speciale per frigoriferi/congelatori per evitare danni. Alla fine utilizzare acqua calda e una soluzione di bicarbonato di sodio (un cucchiaino di bicarbonato di sodio per litro d'acqua). Sciacquare abbondantemente con acqua e asciugare con un panno. Non adoperare detersivi in polvere o altri detersivi abrasivi. Non lavare le parti rimovibili in lavastoviglie.
- ▶ Non raschiare via ghiaccio e brina con oggetti appuntiti. Non adoperare spray, riscaldatori elettrici (ad es. asciugacapelli) o altre fonti di calore per evitare danni ai componenti in plastica.
- ▶ **AVVERTENZA:** non usare oggetti meccanici o utensili diversi da quelli consigliati dal produttore per accelerare lo sbrinamento.
- ▶ Se il cavo di alimentazione è danneggiato, deve essere sostituito dal produttore, da un tecnico dell'assistenza o da una persona con analogha qualifica per evitare rischi.
- ▶ Non cercare di riparare, smontare o modificare personalmente l'elettrodomestico. Per le riparazioni rivolgersi all'assistenza clienti.
- ▶ Se le lampadine sono danneggiate, devono essere sostituite dal produttore, da un tecnico dell'assistenza o da una persona con analogha qualifica per evitare rischi.
- ▶ Eliminare la polvere sul retro dell'unità almeno una volta all'anno per scongiurare il rischio di incendio e limitare i consumi energetici.
- ▶ Non spruzzare o schizzare liquidi sull'elettrodomestico durante la pulizia.
- ▶ Per pulire questo elettrodomestico non utilizzare apparecchi a vapore.



## **AVVERTENZA!**

- ▶ Non pulire i ripiani di vetro freddi o lo sportello di vetro con acqua calda. Un'improvvisa variazione della temperatura può causare la rottura del vetro.
- ▶ Se l'elettrodomestico deve rimanere inutilizzato per lungo tempo, lasciarlo aperto per evitare che all'interno si generino odori sgradevoli.

Informazioni sul gas refrigerante



## **AVVERTENZA!**

L'elettrodomestico contiene il refrigerante infiammabile ISOBUTANO (R600a). Accertarsi che il circuito del refrigerante non abbia subito danni durante il trasporto o l'installazione. Eventuali perdite di refrigerante possono causare lesioni oculari o incendi. In caso di danni, tenere lontane fonti di fiamme libere, ventilare perfettamente l'ambiente, non collegare o scollegare i cavi di alimentazione dell'elettrodomestico o di altri elettrodomestici. Informare l'assistenza clienti.

In caso di contatto con gli occhi, sciacquare immediatamente con acqua corrente e rivolgersi immediatamente a un oculista.

**AVVERTENZA:** l'impianto di refrigerazione è ad alta pressione. Non manometterlo. Poiché sono utilizzati refrigeranti infiammabili, l'installazione, la movimentazione e la manutenzione dell'elettrodomestico devono essere effettuate attenendosi scrupolosamente alle istruzioni; per lo smaltimento dell'elettrodomestico, rivolgersi a un professionista o all'assistenza post-vendita.



## **AVVERTENZA!**

Per i frigoriferi con funzione acqua-ghiaccio, prestare attenzione alla seguente avvertenza:

Per gli elettrodomestici non progettati per il collegamento alla rete idrica:

**ATTENZIONE:** riempire solo con acqua potabile.

Per gli elettrodomestici progettati per il collegamento alla rete idrica:

**ATTENZIONE:** collegare solo a una fonte di acqua potabile.

Per pulire l'impianto idrico, fare riferimento al manuale per l'utente. In caso di domande, contattare l'assistenza post-vendita.



## Uso previsto

Questo elettrodomestico è destinato al raffreddamento e al congelamento di alimenti. È stato progettato esclusivamente per l'uso in applicazioni domestiche e simili, ad es. zone cucina del personale in negozi, uffici e altri ambienti di lavoro; fattorie, clienti in hotel, motel e altri ambienti di tipo residenziale, nonché in bed-and-breakfast e attività di ristorazione. Non è destinato ad usi commerciali o industriali. Non sono consentiti cambiamenti o modifiche all'elettrodomestico. Utilizzi errati possono causare pericoli e annullare la garanzia.

## Norme e direttive **CE** e **UKCA**

Questo prodotto è conforme ai requisiti di tutte le direttive CE vigenti con le corrispondenti norme armonizzate e le norme del Regno Unito che prevedono il marchio CE e UKCA.



### ATTENZIONE!

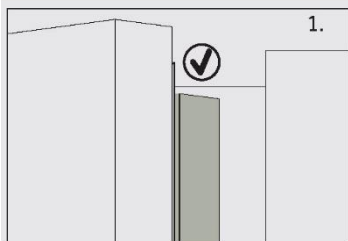

Quando si chiude lo sportello, la striscia verticale dello sportello sinistro del frigorifero deve essere piegata verso l'interno (1).

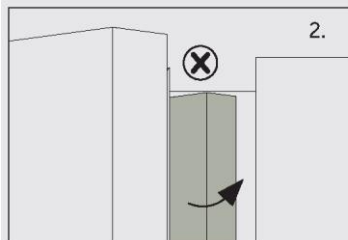

Se si cerca di chiudere lo sportello sinistro senza che la striscia verticale dello sportello sia piegata (2), occorre prima piegarla, altrimenti colpirà l'asta di fissaggio o lo sportello destro. In tal caso, la striscia dello sportello potrebbe danneggiarsi o potrebbero verificarsi perdite.

Il telaio contiene una serpentina scaldante. La temperatura della superficie aumenta lievemente, ma ciò è normale e non influisce sul funzionamento dell'elettrodomestico.



## Avviso

A causa di modifiche tecniche e della varietà dei modelli, alcune illustrazioni riportate nel presente manuale possono essere diverse dall'aspetto reale del modello acquistato.

### Modello (HFW7918ENMP)

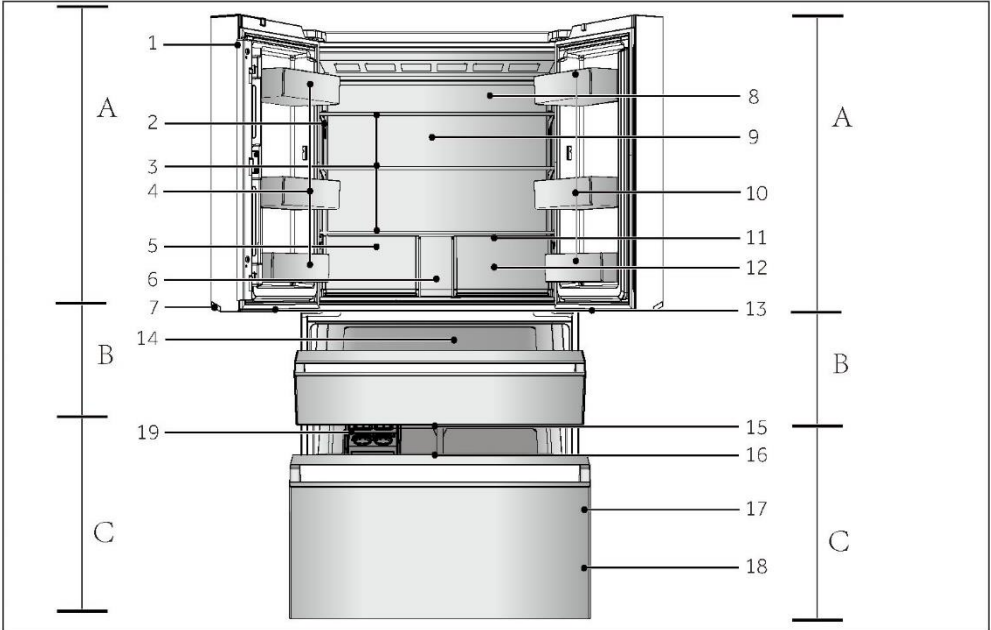

#### A: Comparto frigo

- 1 Trave verticale
- 2 Pannello di controllo
- 3 Ripiani in vetro
- 4 Ripiano incassato nello sportello
- 5 Cassetto Humidity zone
- 6 Scatola per bevande
- 7 Lampada della maniglia
- 8 Condotto dell'aria e sensore (dietro il pannello)
- 9 Lampada posteriore
- 10 Ripiano incassato nello sportello
- 11 Condotto dell'aria (dietro i cassetti)
- 12 Cassetto My Zone
- 13 Lampada My Zone XL

#### B: Comparto My Zone XL

- 14 Cassetto My Zone XL

#### C: Comparto congelatore

- 15 Lampada congelatore
- 16 Vassoio scorrevole
- 17 Ripiano incassato nello sportello
- 18 Cassetto del congelatore
- 19 Macchina per il ghiaccio

## Pannello di controllo (HF7918ENMP)

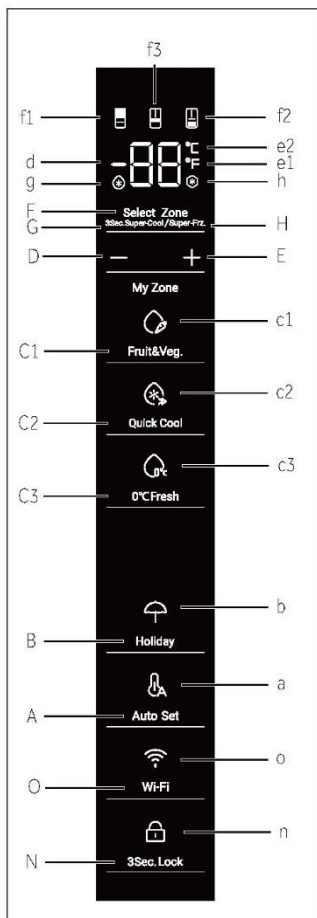

### Tasti:

- A Selettore della modalità Auto Set
- B Selettore modalità Holiday
- C1 Selettore funzione Fruit & Vegetable
- C2 Selettore funzione Quick Cool
- C3 Selettore funzione 0°C Fresh
- D Tasto di regolazione della temperatura "-"
- E Tasto di regolazione della temperatura "+"
- F Seleziona Select Zone
- G Selettore Super-Cool
- H Selettore Super-Freeze
- N Selettore blocco del pannello
- O Impostazione Wi-Fi

### Spie:

- a Modalità Auto Set
- b Modalità Holiday
- c1 Modalità Fruit & Vegetable
- c2 Modalità Quick Cool
- c3 Modalità 0° C Fresh
- d Visualizzazione della temperatura
- e1 Gradi Fahrenheit
- e2 Gradi Celsius
- f1 Indicatore frigorifero
- f2 Indicatore congelatore
- f3 Indicatore S-Zone (My Zone XL)
- g Funzione Super-Cool
- h Funzione Super-Freeze
- n Blocco del pannello
- o Funzione Wi-Fi

### Operazioni preliminari al primo utilizzo

- ▶ Rimuovere tutti i materiali di imballo, tenerli fuori dalla portata dei bambini e smaltirli nel rispetto dell'ambiente.
- ▶ Pulire l'interno e l'esterno dell'elettrodomestico con acqua e un detersivo delicato prima di inserire gli alimenti.
- ▶ Dopo l'installazione a livello e la pulizia dell'elettrodomestico, attendere almeno 2-5 ore prima di collegarlo all'alimentazione elettrica. Vedere la sezione INSTALLAZIONE.
- ▶ Prima di caricare gli alimenti, preraffreddare i vani con impostazioni elevate. La funzione Power-Freeze serve a raffreddare rapidamente i compartimenti.
- ▶ La temperatura del frigorifero e del congelatore viene impostata automaticamente a 5 °C e -18 °C rispettivamente. Queste impostazioni sono quelle consigliate. È possibile, tuttavia, cambiare manualmente queste temperature. Vedere REGOLAZIONE DELLA TEMPERATURA.

## Tasti a sensore

I tasti del pannello di controllo sono di tipo a sensore che rispondono toccandoli lievemente con un dito.

## Accensione e spegnimento dell'elettrodomestico

L'elettrodomestico entra in funzione non appena viene collegato all'alimentazione elettrica.

Alla prima accensione del frigorifero si accende la spia "d" (Visualizzazione della temperatura). La temperatura del frigorifero, la temperatura della S-Zone e la temperatura del congelatore vengono impostate automaticamente a 5 °C, 5 °C e -18 °C rispettivamente. La spia "a" (modalità Auto Set) si accende. È possibile che sia attivo il blocco del pannello.



### Avviso

Quando l'elettrodomestico viene acceso dopo averlo staccato dall'alimentazione elettrica, il raggiungimento delle temperature corrette potrebbe richiedere fino a 12 ore.

Svuotare l'elettrodomestico prima di spegnerlo. Per spegnere l'elettrodomestico, staccare il cavo di alimentazione dalla presa di corrente.

## Blocco e sblocco del pannello

- ▶ **Blocco automatico:** Quando lo sportello del frigorifero, lo sportello del congelatore e lo sportello della S-Zone sono chiusi e non viene eseguita alcuna operazione con i tasti entro 30 secondi, il display si spegne e si blocca automaticamente.

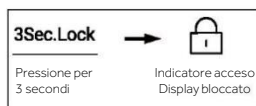

- ▶ **Blocco manuale:** Quando lo schermo del display è sbloccato, premere il tasto "N" (selettore blocco pannello) e tenerlo premuto per 3 secondi, il segnalatore acustico suona una volta, l'indicatore "n" (blocco pannello) si accende e il display si blocca.



## Regolazione della temperatura

Le temperature interne dipendono dai seguenti fattori:

- ▶ Temperatura ambiente
- ▶ Frequenza di apertura dello sportello
- ▶ Quantità di alimenti conservati
- ▶ Installazione dell'elettrodomestico

## Regolazione della temperatura del frigorifero

1. Quando lo schermo del display è sbloccato, premere il tasto "F" (selettore Select Zone). Il segnale acustico viene emesso una volta, l'indicatore "f1" (Indicatore frigorifero) lampeggia, quindi si arriva alla modalità di impostazione della temperatura del frigorifero.
2. Premere ogni volta il tasto "D" (tasto di regolazione della temperatura "-"), viene emesso un segnale acustico, la temperatura impostata del frigorifero si riduce di 1. La temperatura del frigorifero verrà visualizzata nella sequenza "9°C ->8°C->7°C ->6°C ->5°C ->4°C ->3°C->2°C ->1°C".

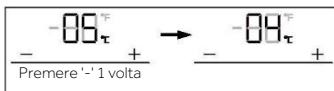

3. Premere ogni volta il tasto "E" (tasto di regolazione della temperatura "+"), viene emesso un segnale acustico, la temperatura impostata del frigorifero aumenta di 1. La temperatura del frigorifero verrà visualizzata nella sequenza "1°C ->2°C ->3°C ->4°C ->5°C ->6°C ->7°C ->8°C ->9°C".

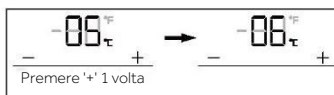

### Avviso

Dopo aver impostato la temperatura, se non viene eseguita alcuna operazione entro 5 secondi, il sistema viene determinato automaticamente e salva la temperatura impostata.

## Regolazione della temperatura del congelatore

1. Quando lo schermo del display è sbloccato, premere il tasto "F" (selettore Select Zone). Il segnale acustico viene emesso una volta, l'indicatore "f2" (Indicatore congelatore) lampeggia, quindi si arriva alla modalità di impostazione della temperatura del congelatore.
2. Premere ogni volta il tasto "D" (tasto di regolazione della temperatura "-"), viene emesso un segnale acustico, la temperatura impostata del congelatore si riduce di 1. La temperatura del congelatore verrà visualizzata nella sequenza "-14°C ->-15°C->-16°C ->-17°C ->-18°C ->-19°C ->-20°C->-21°C ->-22°C ->-23°C ->-24°C"

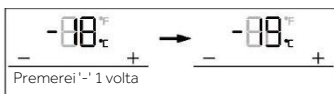

3. Premere ogni volta il tasto "E" (tasto di regolazione della temperatura "+"), viene emesso un segnale acustico, la temperatura impostata del congelatore aumenta di 1. La temperatura del congelatore verrà visualizzata nella sequenza "-24°C ->-23°C ->-22°C ->-21°C ->-20°C ->-19°C ->-18°C ->-17°C ->-16°C ->-15°C ->-14°C".

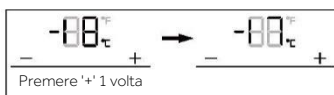

## Avviso

Dopo aver impostato la temperatura, se non viene eseguita alcuna operazione entro 5 secondi, il sistema viene determinato automaticamente e salva la temperatura impostata.

### Regolazione della temperatura per la My Zone XL (S-Zone)

Quando lo schermo del display è sbloccato, premere il tasto "F" (selettore Select Zone). Il segnale acustico viene emesso una volta, l'indicatore "f3" (Indicatore S-Zone) lampeggia, quindi si arriva alla modalità di impostazione della temperatura della S-Zone.

1. Premere ogni volta il tasto "D" (tasto di regolazione della temperatura "-"), viene emesso un segnale acustico, la temperatura impostata della S-Zone si riduce di 1. La temperatura della S-Zone verrà visualizzata nella sequenza "5°C ->4°C ->3°C ->2°C -> 1°C ->0°C ->-1°C ->-2°C ->-3°C ->-4°C ->-5°C".

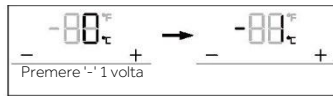

2. Premere ogni volta il tasto "E" (tasto di regolazione della temperatura "+"), viene emesso un segnale acustico, la temperatura impostata della S-Zone aumenta di 1. La temperatura della S-Zone verrà visualizzata nella sequenza "-5°C ->-4°C ->-3°C ->-2°C ->- 1°C ->0°C ->1°C ->2°C ->3°C -> 4°C ->5°C".

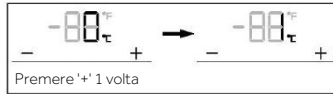

## Avviso

Dopo aver impostato la temperatura, se non viene eseguita alcuna operazione entro 5 secondi, il sistema viene determinato automaticamente e salva la temperatura impostata.

### Funzione Super-Cool

1. Quando lo schermo del display è sbloccato, premere il tasto "F" (selettore Select Zone). Viene emesso un segnale acustico, l'indicatore "f1" (Indicatore frigorifero) lampeggia, premere il tasto "F" (selettore Select Zone) e tenerlo premuto per 3 secondi, viene emesso un segnale acustico, l'indicatore "g" (funzione Super-Cool) si accende, quindi la funzione Super-Cool viene attivata.
2. Quando l'indicatore "g" (funzione Super-Cool) si accende, premere il tasto "F" (selettore Select Zone) e tenere premuto per 3 secondi in condizioni frigorifero, viene emesso un segnale acustico, l'indicatore "g" (funzione Super-Cool) si spegne e la funzione Super-Cool si disattiva.
3. Dopo l'attivazione della funzione Super-Cool, il frigorifero disattiva automaticamente la funzione quando ha avuto una durata superiore a 4 ore. Se si desidera uscire manualmente, premere il tasto "F" (selettore Select Zone) e tenerlo premuto per 3 secondi per spegnerlo in condizioni di frigorifero.

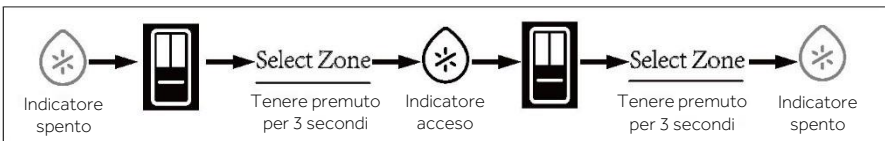

## Avviso

Nello stato Super-Cool, la temperatura del frigorifero non può essere regolata. Se si preme il tasto "D" (tasto di regolazione della temperatura "-") o il tasto "E" (tasto di regolazione della temperatura "+") per regolare la temperatura del frigorifero, l'indicatore "g" (funzione Super-Cool) lampeggia con un segnale acustico per indicare che questa operazione non può essere eseguita.

Nello stato della funzione Super-Cool, la funzione Auto-set e la funzione Holiday non possono essere attivate contemporaneamente a causa delle diverse modalità di controllo. Quando si sceglie una funzione in conflitto con un'altra funzione, la funzione originale si disattiva automaticamente.

## Funzione Super-Freeze (Super-Frz)

1. Quando lo schermo del display è sbloccato, premere il tasto "F" (selettore Select Zone). Viene emesso un segnale acustico, l'indicatore "f2" (Indicatore congelatore) lampeggia, premere il tasto "F" (selettore Select Zone) e tenerlo premuto per 3 secondi, viene emesso un segnale acustico, l'indicatore "h" (funzione Super-Freeze) si accende, quindi la funzione Super-Freeze viene attivata.
2. Quando l'indicatore "h" (funzione Super-Freeze) si accende, premere il tasto "F" (selettore Select Zone) e tenere premuto per 3 secondi in condizioni congelatore, viene emesso un segnale acustico, l'indicatore "h" (funzione Super-Freeze) si spegne e la funzione Super-Freeze si disattiva.
3. Dopo l'attivazione della funzione Super-Freeze, il frigorifero disattiva automaticamente la funzione quando ha avuto una durata superiore a 50 ore. Se si desidera uscire manualmente, premere il tasto "F" (selettore Select Zone) e tenerlo premuto per 3 secondi per spegnerlo in condizioni di congelatore.

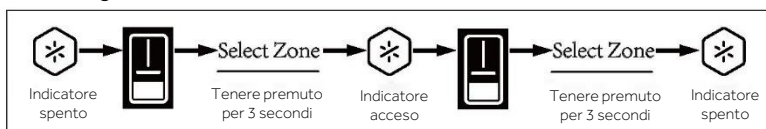

## Avviso

Nello stato Super-Freeze, la temperatura del congelatore non può essere regolata. Se si preme il tasto "D" (tasto di regolazione della temperatura "-") o il tasto "E" (tasto di regolazione della temperatura "+") per regolare la temperatura del congelatore, l'indicatore "h" (funzione Super-Freeze) lampeggia con un segnale acustico per indicare che questa operazione non può essere eseguita.

La funzione Super-Freeze è progettata per mantenere il valore nutritivo del cibo congelato perché i tempi di congelamento sono brevissimi. Se si devono congelare grandi quantità di alimenti contemporaneamente, la funzione Super-Freeze deve essere impostata con 24 ore di anticipo, per poter abbassare la temperatura del congelatore e inserire gli alimenti. In questo momento, la velocità di congelamento del congelatore è migliorata, il cibo può essere congelato rapidamente, la nutrizione del cibo viene mantenuta in modo efficace e la conservazione diventa piuttosto pratica.

Nello stato della funzione Super-Freezer, la funzione Auto-set non può essere attivata contemporaneamente a causa delle diverse modalità di controllo. Quando si sceglie una funzione in conflitto con un'altra funzione, la funzione originale si disattiva automaticamente.

## Modalità Auto Set

1. Quando lo schermo del display è sbloccato, premere il tasto "A" (selettore modalità Auto Set), viene emesso un segnale acustico, l'indicatore "a" (modalità Auto Set) si accende, quindi la funzione Auto Set si attiva.
2. Quando l'indicatore "a" (modalità Auto Set) si accende, premere il tasto "A" (selettore modalità Auto Set), viene emesso un segnale acustico, l'indicatore "a" (modalità Auto Set) si spegne, quindi la funzione Auto Set si disattiva.

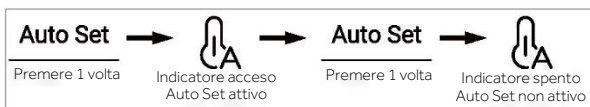

## Avviso

Nella modalità Auto Set, non è possibile regolare la temperatura del frigorifero o del congelatore. Se si preme il tasto "D" (tasto di regolazione della temperatura "-") o il tasto "E" (tasto di regolazione della temperatura "+") per regolare la temperatura del frigorifero o del congelatore, l'indicatore "a" (modalità Auto Set) lampeggia con un segnale acustico per indicare che questa operazione non può essere eseguita.

Nella modalità Auto Set, a causa dei diversi metodi di controllo, se è impostata la funzione "Super-Cool" o "Super-Freeze", l'indicatore "a" (modalità Auto Set) si spegne, quindi la funzione Auto Set si disattiva automaticamente.

In modalità Auto Set, la temperatura della S-Zone può essere regolata manualmente in base alle esigenze.

## Modalità Holiday

La modalità Holiday è progettata per i momenti in cui il frigorifero non viene utilizzato per un tempo prolungato. Quando la modalità Holiday è attivata, il congelatore è sotto controllo normale e la temperatura del frigorifero viene impostata automaticamente su 17°C. La temperatura effettiva non è superiore a 17°C, il che previene il particolare odore causato dalla sovratemperatura consentendo, allo stesso tempo, la riduzione del consumo energetico.

1. Quando lo schermo del display è sbloccato, premere il tasto "B" (selettore modalità Holiday), viene emesso un segnale acustico, l'indicatore "b" (modalità Holiday) si accende, quindi la funzione Holiday si attiva.
2. Quando l'indicatore "b" (modalità Holiday) si accende, premere il tasto "B" (selettore modalità Holiday), viene emesso un segnale acustico, l'indicatore "b" (modalità Holiday) si spegne, quindi la funzione Holiday si disattiva.



3. In stato sbloccato, tenere premuto il tasto "B" (selettore modalità Holiday) per 3 secondi, viene emesso un segnale acustico, quindi la lampada della maniglia si spegne. La lampada della maniglia può essere attivata con la stessa operazione.





## Avviso

Nello stato Holiday, la temperatura del frigorifero non può essere regolata. Se si preme il tasto "D" (tasto di regolazione della temperatura "-") o il tasto "E" (tasto di regolazione della temperatura "+") per regolare la temperatura del frigorifero, l'indicatore "b" (modalità Holiday) lampeggia con un segnale acustico per indicare che questa operazione non può essere eseguita.

Prima di utilizzare la funzione Holiday, svuotare il frigorifero per evitare che gli alimenti al suo interno vadano a male. Quando la funzione Holiday è attivata, non è possibile attivare contemporaneamente la funzione "Auto Set" o la funzione "Super-Cool".

## Cassetto My Zone

1. Quando lo schermo del display è sbloccato, premere il tasto "C1" (selettore funzione Fruit & Vegetable), viene emesso un segnale acustico, l'indicatore "c1" (modalità Fruit & Vegetable) si accende e quindi la funzione Fruit & Vegetable si attiva.
2. Quando l'indicatore "c1" (modalità Fruit & Vegetable) si accende, premere il tasto "C2" (selettore funzione Quick Cool), viene emesso un segnale acustico, l'indicatore "c1" (modalità Fruit & Vegetable) si spegne, quindi la funzione Quick Cool si attiva.
3. Quando l'indicatore "c2" (modalità Quick Cool) si accende, premere il tasto "C3" (selettore funzione 0°C Fresh), viene emesso un segnale acustico, l'indicatore "c2" (modalità Quick Cool) si spegne, quindi la funzione 0°C Fresh si attiva.
4. Quando l'indicatore "c3" (modalità 0°C Fresh) si accende, premere il tasto "C1" (selettore funzione Fruit & Vegetable), viene emesso un segnale acustico, l'indicatore "c3" (modalità 0°C Fresh) si spegne, quindi la funzione Fruit & Vegetable si attiva.



## Avviso

Quando il frigorifero viene collegato alla rete elettrica per la prima volta, la funzione Fruit & Vegetable si attiva automaticamente.

Quando è selezionata la funzione "0°C Fresh" o "Quick Cool", la temperatura nella stanza del frigorifero deve essere impostata su un valore intermedio (5°C) o inferiore per garantire l'ambiente di conservazione ottimale.

## Passaggio da gradi Celsius a Fahrenheit

- 1 La fabbrica del frigorifero imposta i gradi Celsius per impostazione predefinita.
- 2 Quando il display è sbloccato, tenere premuto il tasto "A" (selettore Auto Set) per 3 secondi, viene emesso un segnale acustico, l'indicatore "e2" (gradi Celsius) si spegne mentre l'indicatore "e1" (gradi Fahrenheit) si accende.



## Funzione EPP

In stato sbloccato, premere ripetutamente il tasto "F" (selettore Select Zone) e il tasto "C2" (selettore funzione Quick Cool) 5 volte (entro 5 secondi), viene emesso un segnale acustico, quindi la funzione EPP viene disattivata. La funzione EPP può essere attivata con la stessa operazione.

## Allarme sportello aperto

Se uno sportello viene tenuto aperto troppo a lungo o lo sportello non è chiuso completamente, il frigorifero emette un segnale acustico a intervalli prestabiliti per ricordare all'utente di chiudere lo sportello in tempo.

## Memoria spegnimento

Viene ricordato lo stato di funzionamento istantaneo dello spegnimento. Dopo la riaccensione, la funzione si baserà ancora sull'impostazione attiva prima dello spegnimento.

## Programma di installazione in modalità Wi-Fi

### PROCEDURA DI ACCOPPIAMENTO DELL'APP

Passo 1

• Scaricare l'app hOn negli store.



Passo 2

Creare un account nell'app hOn oppure, nel caso se ne possedesse già uno, effettuare l'accesso.



Passo 3

Seguire le istruzioni di accoppiamento nell'app hOn.

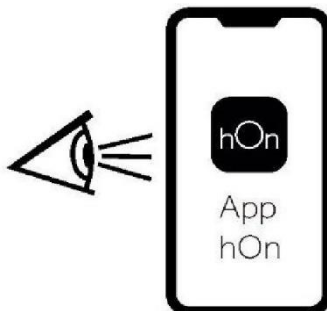

## INFORMAZIONI SUL PRODOTTO

Modalità di attivazione del modulo Wi-Fi:

Toccare il tasto "O" sul pannello di controllo per attivare il modulo Wi-Fi. Quando l'indicatore "o" (funzione Wi-Fi) si accende, premere il tasto "O" (impostazione Wi-Fi). Viene emesso un segnale acustico, l'indicatore "o" (funzione Wi-Fi) si spegne, quindi la funzione Wi-Fi si spegne.

- Il modulo Wi-Fi si accende e l'icona Wi-Fi inizia a lampeggiare.
- Se il frigorifero è stato arruolato ma la funzionalità Wi-Fi non è attiva, l'icona lampeggia.
- Se il frigorifero è stato arruolato ed è collegato, l'icona Wi-Fi resta sempre accesa.
- Per il reset della funzionalità Wi-Fi, tenere premuto per 3 secondi il tasto "O" sul pannello dei comandi.

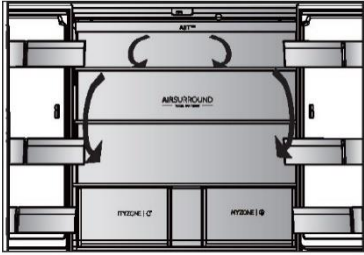

## Flusso d'aria multiple

Il frigorifero è dotato di un sistema con flusso d'aria multiple e i flussi di aria fresca investono tutti i ripiani. Ciò facilita il mantenimento di una temperatura uniforme per garantire la freschezza degli alimenti per un periodo maggiore.

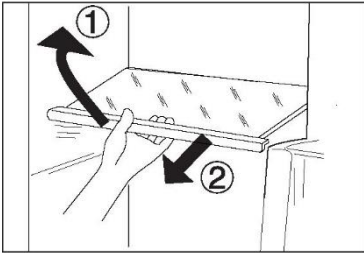

## Ripiani regolabili

L'altezza dei ripiani può essere regolata in base alle esigenze.

1. Per spostare un ripiano, rimuoverlo sollevandone il bordo anteriore (1) ed estrarlo (2).
2. Per reinstallarlo, collocarlo sulle alette su entrambi i lati e spingerlo dentro fino in fondo in modo che la parte posteriore del ripiano sia fissata all'interno delle feritoie laterali.

## **i** Avviso

Accertarsi che tutte le estremità del ripiano siano a livello.

## Cassetto My Zone

In questo comparto il livello di umidità è inferiore al vano frigorifero. Questo cassetto è adatto per conservare cibi freschi, cibi a raffreddamento rapido e frutta e verdura.

MYZONE |

## Cassetto Humidity box

In questo comparto il livello di umidità è attorno al 90%. Viene controllato automaticamente dal sistema ed è adatto alla conservazione di frutta, verdura, insalata ecc.

HUMIDITYZONE |

## **i** Avviso:

- ▶ Non rimuovere i coperchi in plastica all'interno delle due zone, in quanto servono a mantenere l'umidità.
- ▶ Si sconsiglia di conservare in questi due cassette frutta sensibile al freddo, come ananas, avocado, banane e pompelmi.
- ▶ Il livello di umidità può essere inferiore al 90% con piccole quantità di verdure, pertanto si preferiscono grandi quantità di verdure.



## Comparto My Zone XL

L'elettrodomestico è dotato di un comparto My Zone XL. A seconda dello scopo, la temperatura desiderata può essere scelta per grado. La temperatura di impostazione può essere regolata tra  $-5^{\circ}\text{C}$  e  $+5^{\circ}\text{C}$ .

## Portabottiglie/Cassetti incassati nello sportello rimovibili

I cassetti incassati nello sportello possono essere rimossi per pulirli:

Mantenere con le mani entrambi i lati del cassetto incassato, sollevarlo (1) ed estrarlo (2).

Per inserire il cassetto incassato nello sportello, seguire la procedura inversa.

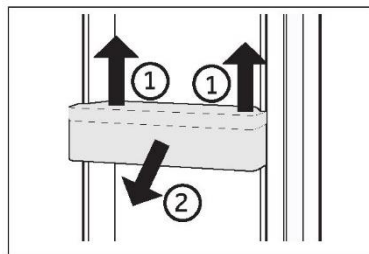

## OPZIONALE: spia della temperatura OK

La spia della temperatura OK può essere utilizzata per determinare temperature inferiori a +4°C. Se il segno non indica "OK", ridurre gradualmente la temperatura.

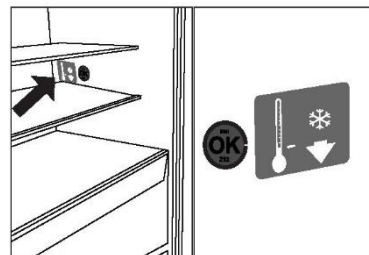

## Avviso

Quando l'elettrodomestico viene acceso, il raggiungimento delle temperature corrette potrebbe richiedere fino a 12 ore.

## Cassetto My Zone XL estraibile

Per rimuovere il cassetto, estrarlo al massimo (1), sollevarlo e toglierlo (2).

Per inserire il cassetto, seguire la procedura inversa.

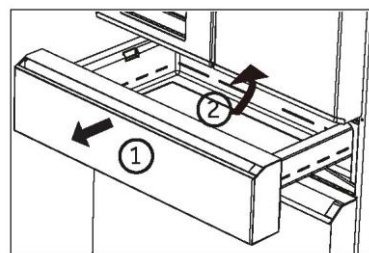

## Cassetto rimovibile del congelatore

- 1 Estrarre alla massima estensione il cassetto del congelatore.
- 2 Rimuovere il portabottiglie (A) sullo sportello di congelamento (sul lato destro del portabottiglie è presente una baionetta fissa. Premere la baionetta fissa per estrarre il portabottiglie).
- 3 Sollevare il cassetto (B) fino a separarlo dal blocco di supporto, spingerlo nel congelatore e inclinarlo per estrarlo.

Per inserire il vassoio del congelatore e il cassetto, seguire la procedura inversa.

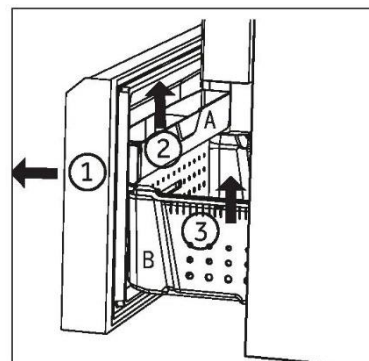

## Illuminazione

La luce interna a LED si accende quando si apre lo sportello. Le prestazioni dell'illuminazione non dipendono da altre impostazioni degli elettrodomestici.

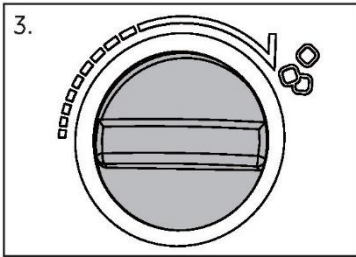
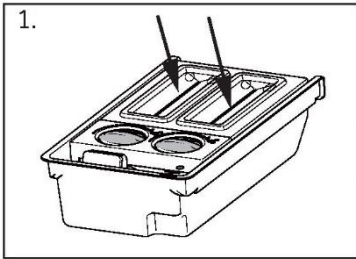

### Macchina per il ghiaccio a cubetti

- 1 Versare acqua fresca potabile in ciascuna scatola per la produzione di ghiaccio secondo il segno della scala all'interno del misurino, non superare il segno della scala



### Avviso

Prestare attenzione affinché l'acqua non finisca tra i 2 tasti: in caso contrario questi potrebbero congelarsi impedendo ai cubetti di ghiaccio di cadere nel contenitore.

- 2 Posizionare la scatola nello scomparto di congelamento.
- 3 Una volta che l'acqua diventa ghiaccio, estrarre la macchina per il ghiaccio dall'elettrodomestico e ruotare manualmente il tasto. A questo punto, i blocchi di ghiaccio cadono automaticamente nella scatola. Togliere la copertura e recuperare i cubetti di ghiaccio.



### Suggerimenti per il risparmio energetico

- ▶ Accertarsi che l'elettrodomestico sia adeguatamente ventilato (v. INSTALLAZIONE).
- ▶ Non installare l'elettrodomestico esposto alla luce diretta del sole o in prossimità di fonti di calore (ad es. stufe o radiatori).
- ▶ Evitare che la temperatura dell'elettrodomestico sia inutilmente bassa. Riducendo la temperatura impostata nell'elettrodomestico, il consumo energetico aumenta.
- ▶ Funzioni come POWER-FREEZE consumano più energia.
- ▶ Attendere che gli alimenti caldi si raffreddino prima di collocarli nell'elettrodomestico.
- ▶ Aprire lo sportello dell'elettrodomestico senza spalancarlo e per il più breve tempo possibile.
- ▶ Per evitare ostruzioni del flusso d'aria, non riempire eccessivamente l'elettrodomestico.
- ▶ Evitare l'ingresso di aria nelle confezioni di alimenti.
- ▶ Mantenere pulite le guarnizioni dello sportello in modo che si chiuda sempre perfettamente.
- ▶ Scongelerare gli alimenti surgelati nel vano frigorifero.
- ▶ Per ottimizzare il risparmio energetico, lasciare i cassetti, i contenitori per gli alimenti e i ripiani nelle posizioni di fabbrica e collocare gli alimenti il più possibile distanti tra loro senza ostruire l'uscita del condotto.



## AVVERTENZA!

Prima di effettuare la pulizia, staccare la spina di alimentazione dell'elettrodomestico.

### Pulizia

Pulire l'elettrodomestico quando è vuoto o contiene pochi alimenti.

Per una corretta manutenzione e per evitare cattivi odori degli alimenti conservati, pulire l'elettrodomestico ogni quattro settimane.



## AVVERTENZA!

- ▶ Non pulire l'elettrodomestico con spazzole rigide, spazzole metalliche, detersivi in polvere, benzina, acetato di pentile, acetone e soluzioni organiche simili, soluzioni acide o alcaline. Per la pulizia adoperare un detersivo speciale per frigoriferi per evitare danni.
- ▶ Non spruzzare o schizzare liquidi sull'elettrodomestico durante la pulizia.
- ▶ Per pulire questo elettrodomestico non utilizzare apparecchi a vapore.
- ▶ Non pulire i ripiani di vetro freddi con acqua calda. Un'improvvisa variazione della temperatura può causare la rottura del vetro.
- ▶ Non toccare la superficie interna del comparto congelatore, soprattutto con le mani bagnate, poiché le mani potrebbero congelarsi sulla superficie.
- ▶ Se la temperatura aumenta, controllare lo stato degli alimenti congelati.



- ▶ Tenere sempre pulita la guarnizione dello sportello.
  - ▶ Pulire l'interno e l'alloggiamento dell'elettrodomestico con una spugna imbevuta di acqua calda e detersivo neutro.
1. Strofinare l'interno e l'esterno del frigorifero (compresa la guarnizione dello sportello, la rastrelliera dello sportello, i ripiani di vetro, i vani ecc.) con un panno morbido o una spugna imbevuta di acqua calda (è possibile aggiungere un detersivo neutro).
  2. In presenza di liquidi versati, rimuovere tutte le parti contaminate, sciacquarle sotto l'acqua corrente, asciugarle e ricollocarle nel frigorifero.
  3. In caso di versamenti di alimenti cremosi (ad es. panna o gelato fuso), rimuovere tutte le parti contaminate, lasciarle un po' di tempo in acqua calda a circa 40 °C, poi sciacquarle sotto l'acqua corrente, asciugarle e ricollocarle nel frigorifero.
  4. Nel caso in cui rimangano intrappolati piccoli oggetti all'interno del frigorifero (tra i ripiani o i cassetti), toglierli con una spazzolina morbida. Se non si riesce a raggiungere l'oggetto, rivolgersi all'assistenza Haier.
    - ▶ Sciacquare e asciugare con un panno morbido.
    - ▶ Non lavare i componenti dell'elettrodomestico in lavastoviglie.
    - ▶ Attendere almeno 5 minuti prima di riavviare l'elettrodomestico, poiché un avvio frequente può danneggiare il compressore.

## Sbrinamento

Lo sbrinamento dei vani frigorifero e congelatore avviene automaticamente e non richiede operazioni manuali.

## Pulizia della macchina per il ghiaccio a cubetti

- 1 Estrarre la macchina per il ghiaccio a cubetti dall'elettrodomestico.
- 2 Rimuovere la copertura (A) e (B).
- 3 Pulire la macchina per il ghiaccio a cubetti con acqua calda e detersivo liquido per i piatti. Risciacquare accuratamente per eliminare tutto il sapone.
- 4 Chiudere le coperture, riempire con acqua potabile e riposizionare la macchina per il ghiaccio a cubetti all'interno dell'elettrodomestico.

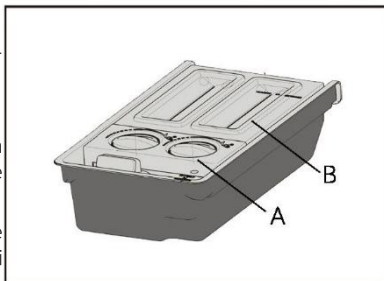

## Sostituzione delle lampade a LED



### AVVERTENZA!

La lampada a LED deve essere sostituita solo dal produttore o da un tecnico dell'assistenza autorizzato.

La lampada adotta una sorgente luminosa a LED che riduce i consumi energetici e garantisce una lunga durata. In caso di anomalie, rivolgersi all'assistenza clienti. V. ASSISTENZA CLIENTI.

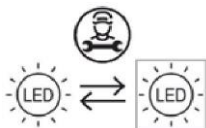

La sorgente luminosa (solo LED) può essere sostituita esclusivamente da un elettricista professionista.

Questo prodotto contiene una fonte luminosa con efficienza energetica di classe G.

Comparto	Tensione	Classe di efficienza energetica	Modello
Lampada posteriore del frigorifero	12 V	G	HFW7918ENMP
Congelatore	12 V	G	
My Zone XL	12 V	G	
Lampada della maniglia	12 V	G	
Lampada di proiezione	12 V	G	



### Inutilizzo per lunghi periodi

Se l'elettrodomestico non verrà adoperato per lunghi periodi e non verrà utilizzata solo la funzione Holiday per il frigorifero:

- ▶ Estrarre gli alimenti.
- ▶ Scollegare il cavo di alimentazione.
- ▶ Pulire l'elettrodomestico come descritto in precedenza.
- ▶ Lasciare aperti gli sportelli per evitare la produzione di cattivi odori all'interno.



### Avviso

Spegnere l'elettrodomestico solo se è strettamente necessario.

### Spostamento dell'elettrodomestico

- 1 Togliere tutti gli alimenti e staccare la spina dell'elettrodomestico.
- 2 Fissare con nastro adesivo i ripiani e gli altri componenti mobili presenti nel frigorifero e nel congelatore.
- 3 Non inclinare il frigorifero oltre 45°, altrimenti il sistema di refrigerazione potrebbe danneggiarsi.



### AVVERTENZA!

- ▶ Non sollevare l'elettrodomestico mantenendolo per le maniglie dello sportello.
- ▶ Non collocare mai l'elettrodomestico orizzontalmente a terra.

Molti problemi possono essere risolti personalmente senza particolari competenze. In caso di problemi, consultare tutte le soluzioni possibili indicate e attenersi alle seguenti istruzioni prima di contattare l'assistenza post-vendita. V. ASSISTENZA CLIENTI.



## AVVERTENZA!

- ▶ Prima di effettuare la manutenzione dell'elettrodomestico, spegnerlo e staccare la spina dalla presa di corrente.
- ▶ La manutenzione delle apparecchiature elettriche deve essere effettuata solo da elettricisti qualificati, dal momento che eventuali riparazioni improprie possono causare danni notevoli.
- ▶ Se il cavo di alimentazione è danneggiato, deve essere sostituito unicamente dal produttore, da un tecnico dell'assistenza o da una persona con analogo qualifica per evitare rischi.

Problema	Causa possibile	Soluzione possibile
Il compressore non funziona.	<ul style="list-style-type: none"> <li>• La spina non è collegata alla presa di corrente.</li> <li>• L'elettrodomestico sta effettuando il ciclo di sbrinamento</li> </ul>	<ul style="list-style-type: none"> <li>• Collegare la spina alla presa di corrente.</li> <li>• Ciò è normale per lo sbrinamento automatico</li> </ul>
L'elettrodomestico si aziona frequentemente o per un periodo di tempo troppo lungo.	<ul style="list-style-type: none"> <li>• La temperatura interna o esterna è troppo elevata.</li> <li>• L'elettrodomestico è rimasto spento per un certo periodo di tempo.</li> <li>• Uno sportello dell'elettrodomestico non è chiuso ermeticamente.</li> <li>• Lo sportello è stato aperto troppo spesso o troppo a lungo.</li> <li>• L'impostazione della temperatura del comparto congelatore è troppo bassa.</li> <li>• La guarnizione dello sportello è sporca, usurata, danneggiata o inadeguata.</li> <li>• Non è garantita la circolazione dell'aria necessaria.</li> </ul>	<ul style="list-style-type: none"> <li>• In questo caso è normale che l'elettrodomestico rimanga in funzione più a lungo.</li> <li>• Il raffreddamento completo dell'elettrodomestico normalmente richiede 8-12 ore.</li> <li>• Chiudere lo sportello o il cassetto e accertarsi che l'elettrodomestico sia a livello e che gli alimenti o i contenitori non urtino lo sportello.</li> <li>• Non aprire lo sportello o il cassetto troppo spesso.</li> <li>• Scegliere un'impostazione della temperatura più alta fino a quando la temperatura del frigorifero è soddisfacente. Per stabilizzare la temperatura del frigorifero occorrono 24 ore.</li> <li>• Pulire la guarnizione dello sportello o del cassetto o farla sostituire dall'assistenza clienti.</li> <li>• Garantire un'adeguata ventilazione.</li> </ul>
L'interno del frigorifero è sporco e/o si sentono cattivi odori.	<ul style="list-style-type: none"> <li>• L'interno del frigorifero deve essere pulito.</li> <li>• In frigorifero vengono conservati alimenti che producono un odore intenso.</li> </ul>	<ul style="list-style-type: none"> <li>• Pulire la parte interna del frigorifero.</li> <li>• Avvolgere completamente gli alimenti.</li> </ul>
L'elettrodomestico emette suoni anomali.	<ul style="list-style-type: none"> <li>• L'elettrodomestico non è a livello.</li> <li>• L'elettrodomestico urta qualche oggetto vicino.</li> </ul>	<ul style="list-style-type: none"> <li>• Regolare i piedini per collocare l'elettrodomestico a livello.</li> <li>• Rimuovere gli oggetti attorno all'elettrodomestico.</li> </ul>

Problema	Causa possibile	Soluzione possibile
La temperatura nell'elettrodomestico non è sufficientemente bassa.	<ul style="list-style-type: none"> <li>La temperatura impostata è troppo alta.</li> <li>Sono stati collocati alimenti troppo caldi.</li> <li>Sono stati collocati troppi alimenti contemporaneamente.</li> <li>Gli alimenti sono troppo vicini tra loro.</li> <li>Uno sportello o un cassetto dell'elettrodomestico non è chiuso bene.</li> <li>Lo sportello o il cassetto è stato aperto troppo spesso o troppo a lungo.</li> </ul>	<ul style="list-style-type: none"> <li>Reimpostare la temperatura.</li> <li>Gli alimenti devono essere sempre raffreddati prima di conservarli.</li> <li>Non conservare troppi alimenti.</li> <li>Lasciare spazio tra i vari alimenti per consentire il passaggio del flusso d'aria.</li> <li>Chiudere lo sportello o il cassetto.</li> <li>Non aprire lo sportello o il cassetto troppo spesso.</li> </ul>
La temperatura nell'elettrodomestico è troppo bassa.	<ul style="list-style-type: none"> <li>La temperatura impostata è troppo bassa.</li> <li>La funzione Super-Frz/Super-Cool è attiva o rimane attiva troppo a lungo.</li> </ul>	<ul style="list-style-type: none"> <li>Reimpostare la temperatura.</li> <li>Disattivare la funzione Super-Frz/Super-Cool</li> </ul>
Formazione di umidità all'interno del vano frigorifero.	<ul style="list-style-type: none"> <li>Il clima è troppo caldo e troppo umido.</li> <li>Uno sportello o un cassetto dell'elettrodomestico non è chiuso bene.</li> <li>Lo sportello o il cassetto è stato aperto troppo spesso o troppo a lungo.</li> <li>Contenitori per alimenti o liquidi rimasti aperti.</li> </ul>	<ul style="list-style-type: none"> <li>Aumentare la temperatura.</li> <li>Chiudere lo sportello o il cassetto.</li> <li>Non aprire lo sportello o il cassetto troppo spesso.</li> <li>Lasciare raffreddare gli alimenti caldi a temperatura ambiente e coprire cibi e liquidi.</li> </ul>
Accumulo di umidità sul frigorifero sulla superficie esterna o tra gli sportelli e il cassetto.	<ul style="list-style-type: none"> <li>Il clima è troppo caldo e troppo umido.</li> <li>Lo sportello non è chiuso ermeticamente. L'aria fredda all'interno dell'elettrodomestico e l'aria calda all'esterno formano condensa.</li> </ul>	<ul style="list-style-type: none"> <li>Ciò è normale in un clima umido; la situazione cambia quando l'umidità diminuisce.</li> <li>Accertarsi che lo sportello o il cassetto sia chiuso perfettamente.</li> </ul>
Presenza di molto ghiaccio e brina nel vano congelatore.	<ul style="list-style-type: none"> <li>Gli alimenti non sono stati confezionati adeguatamente.</li> <li>Uno sportello o un cassetto dell'elettrodomestico non è chiuso bene.</li> <li>Lo sportello o il cassetto è stato aperto troppo spesso o troppo a lungo.</li> <li>Le guarnizioni dello sportello o del cassetto sono sporche, usurate, danneggiate o inadeguate.</li> <li>Qualcosa all'interno impedisce la chiusura corretta dello sportello o del cassetto.</li> </ul>	<ul style="list-style-type: none"> <li>Confezionare sempre gli alimenti.</li> <li>Chiudere lo sportello o il cassetto.</li> <li>Non aprire lo sportello o il cassetto troppo spesso.</li> <li>Pulire la guarnizione dello sportello o del cassetto oppure sostituirla.</li> <li>Risistemare i ripiani, i cassetti incassati nello sportello o i contenitori interni per consentire la chiusura dello sportello o del cassetto.</li> </ul>

Problema	Causa possibile	Soluzione possibile
I lati del vano e la striscia dello sportello si riscaldano.	<ul style="list-style-type: none"> <li>-</li> </ul>	<ul style="list-style-type: none"> <li>È normale.</li> </ul>
L'elettrodomestico emette suoni anomali.	<ul style="list-style-type: none"> <li>L'elettrodomestico non è a livello.</li> <li>L'elettrodomestico urta qualche oggetto vicino.</li> </ul>	<ul style="list-style-type: none"> <li>Regolare i piedini per collocare l'elettrodomestico a livello.</li> <li>Rimuovere gli oggetti attorno all'elettrodomestico.</li> </ul>
Si sente un lieve rumore, simile a quello dell'acqua che scorre.	<ul style="list-style-type: none"> <li>-</li> </ul>	<ul style="list-style-type: none"> <li>È normale.</li> </ul>
Viene emesso un allarme acustico.	<ul style="list-style-type: none"> <li>Lo sportello del vano frigorifero è aperto.</li> </ul>	<ul style="list-style-type: none"> <li>Chiudere lo sportello.</li> </ul>
Viene emesso un lieve sibilo.	<ul style="list-style-type: none"> <li>È in funzione il sistema anticondensa.</li> </ul>	<ul style="list-style-type: none"> <li>Ciò evita la formazione di condensa ed è normale.</li> </ul>
L'illuminazione interna o il sistema di raffreddamento non funziona.	<ul style="list-style-type: none"> <li>La spina non è collegata alla presa di corrente.</li> <li>Problema della fonte di alimentazione.</li> <li>La lampada a LED è fuori uso.</li> </ul>	<ul style="list-style-type: none"> <li>Collegare la spina alla presa di corrente.</li> <li>Controllare l'alimentazione elettrica. Chiamare l'azienda elettrica locale.</li> <li>Chiamare l'assistenza per la sostituzione.</li> </ul>

Per contattare l'assistenza tecnica, visitare il nostro sito web: <https://corporate.haier-europe.com/en/>  
 Nella sezione "website", scegliere la marca del prodotto e il paese. Si aprirà il sito web specifico contenente il numero di telefono e il modulo per contattare l'assistenza tecnica.

## Interruzione della corrente

In caso di interruzione della corrente, gli alimenti dovrebbero rimanere freddi in maniera sicura per circa 5 ore. Durante un'interruzione prolungata della corrente, soprattutto in estate, attenersi ai suggerimenti seguenti:

- ▶ Limitare al massimo l'apertura dello sportello o del cassetto.
- ▶ In caso di interruzione della corrente, non collocare altri alimenti nell'elettrodomestico.
- ▶ Se viene fornito un preavviso di interruzione della corrente di durata superiore a 5 ore, produrre un po' di ghiaccio e collocarlo nella parte superiore del comparto frigorifero.
- ▶ Dopo l'interruzione della corrente, è indispensabile controllare immediatamente gli alimenti.
- ▶ Siccome la temperatura nel frigorifero aumenta durante un'interruzione della corrente o in caso di altri guasti, il periodo di conservazione e la commestibilità degli alimenti si riducono. Per evitare rischi per la salute, gli alimenti che si scongelano devono essere immediatamente consumati oppure cotti e ricongelati (se possibile).

## Funzione di memoria durante un'interruzione di corrente

Al ripristino della corrente, l'elettrodomestico riprende il funzionamento in base alle impostazioni precedenti.

## Disimballo



### AVVERTENZA!

- ▶ L'elettrodomestico è pesante. Per spostarlo occorrono almeno due persone.
- ▶ Tenere fuori dalla portata dei bambini tutti i materiali di imballaggio e smaltirli nel rispetto dell'ambiente.
- ▶ Estrarre l'elettrodomestico dall'imballo.
- ▶ Togliere tutti i materiali di imballo.

## Condizioni ambientali

La temperatura ambiente deve essere sempre compresa tra 10 e 38 °C, poiché può influire sulla temperatura interna dell'elettrodomestico e sui consumi energetici. Non installare l'elettrodomestico vicino ad altri elettrodomestici che emettono calore (forni, frigoriferi) senza isolamento.

## Spazio necessario

Spazio minimo quando lo sportello è aperto:

W1=905 mm

W2=1528 mm

D1=620 mm

D2=1024 mm

D3=1106 mm

D4=1024 mm (sportello S)  
/1118 mm (sportello F)

D5=100 mm

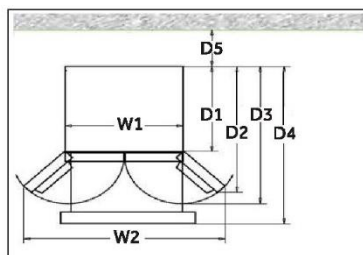

## Sezione di ventilazione

Per ottenere una ventilazione sufficiente dell'elettrodomestico per motivi di sicurezza, attenersi alle indicazioni sulle sezioni di ventilazione.

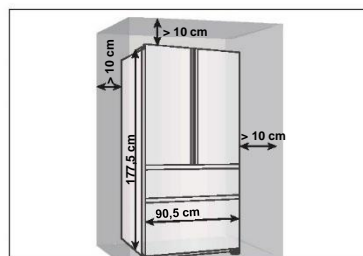

## Allineamento dell'elettrodomestico

Installare l'elettrodomestico su una superficie solida e piana.

- 1 Inclinare leggermente il frigorifero all'indietro.
- 2 Regolare i piedini sul livello desiderato.

Accertarsi che la distanza dalla parete lato cerniera sia almeno 10 cm affinché lo sportello possa aprirsi correttamente.

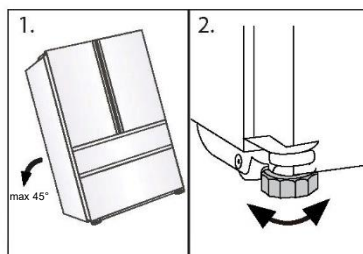

### Avviso

Per gli elettrodomestici a libera installazione: questo elettrodomestico non è progettato per l'installazione a incasso.

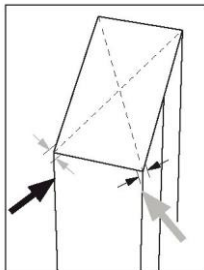

- 3 La stabilità può essere verificata spingendo diagonalmente l'elettrodomestico a destra e a sinistra. Il lieve ondeggiamento deve essere identico in entrambe le direzioni. In caso contrario, il telaio potrebbe deformarsi e le guarnizioni dello sportello potrebbero perdere. Una lieve inclinazione posteriore facilita la chiusura degli sportelli.

## Regolazione precisa degli sportelli

Se gli sportelli sono a livello, attenersi alla procedura seguente:

### Utilizzo del piedino regolabile/cerniera regolabile

Ruotare il piedino regolabile o la cerniera regolabile nella direzione indicata dalla freccia per sollevarli o abbassarli. Le cerniere regolabili possono essere regolate con una chiave a brugola da 6 mm.

Contattare il servizio post-vendita se necessario.

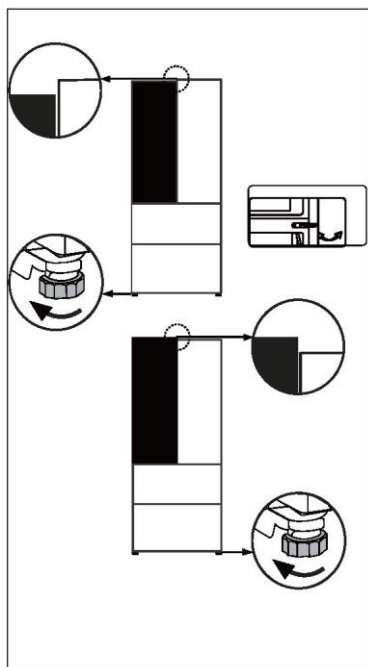

## **i** Avviso

Nell'uso futuro del frigorifero, il fenomeno degli sportelli non a livello può verificarsi a causa del peso degli alimenti conservati. Per risolvere il problema, utilizzare i metodi descritti sopra.

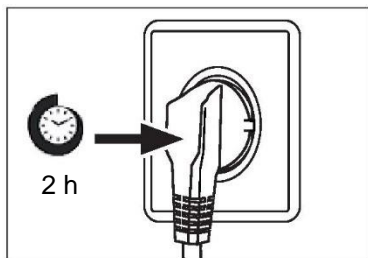

### Tempo di attesa

L'olio di lubrificazione esente da manutenzione si trova nella capsula del compressore. Questo olio può percorrere il sistema di tubazioni chiuse durante il trasporto. Prima di collegare l'elettrodomestico all'alimentazione elettrica, attendere almeno 2 ore in modo che l'olio torni nella capsula.

### Collegamento elettrico

Prima di ogni collegamento, effettuare i seguenti controlli:

- ▶ La fonte di alimentazione, la presa e i fusibili sono conformi ai dati indicati nella targhetta.
- ▶ La presa di corrente è collegata a terra e non sono utilizzate prese multiple o prolunghe.
- ▶ La spina e la presa di corrente sono compatibili.

Collegare la spina a una presa domestica installata correttamente.



### AVVERTENZA!

Per evitare rischi, un cavo di alimentazione danneggiato deve essere sostituito dall'assistenza clienti (v. scheda di garanzia).

## Specifiche del prodotto secondo il regolamento UE n. 2019/2016

Marchio	Haier
Nome / identificativo del modello	HFW7918ENMP
Categoria del modello	Frigorifero-congelatore
Classe di efficienza energetica	E
Consumo energetico annuo (kWh/anno)(1)	315
Volume totale (litri)	629
Volume frigorifero (litri)	363
Volume congelatore (litri)	186
Volume vano a temperatura variabile (litri)	80
Prestazioni (stelle)	
Temperatura degli altri comparti > 14 °C	Non applicabile
Sistema senza formazione di brina	Sì
Capacità di congelamento (kg/24 h)	9
Classe climatica (2)	SN-N-ST
Classe di emissione di rumore ed emissioni acustiche aeree (db(A) re 1pW)	C(36)
Tempo di aumento della temperatura (h)	9
Tipo di elettrodomestico	Indipendente
Altro	-



## Descrizioni:

## • Sì

- (1) In base ai risultati del test di conformità agli standard per 24 ore. Il consumo effettivo dipende dall'uso e dalla posizione dell'elettrodomestico.
- (2) Classe climatica SN: questo elettrodomestico è destinato all'uso con temperature ambiente comprese tra +10 °C e +32 °C.  
 Classe climatica N: questo elettrodomestico è destinato all'uso con temperature ambiente comprese tra +16 °C e +32 °C.  
 Classe climatica ST: questo elettrodomestico è destinato all'uso con temperature ambiente comprese tra +16 °C e +38 °C.  
 Classe climatica T: questo elettrodomestico è destinato all'uso con temperature ambiente comprese tra +16 °C e +43 °C.

**Dati tecnici supplementari**

<b>Tensione / Frequenza</b>	220-240 V- / 50 Hz
<b>Corrente di ingresso (A)</b>	1.8
<b>Fusibile principale (A)</b>	16
<b>Refrigerante</b>	R600a
<b>Dimensioni (A/L/P in mm)</b>	1775 / 908 / 750

Si consiglia di rivolgersi all'Assistenza Clienti Haier e di utilizzare ricambi originali.  
In caso di problemi con l'elettrodomestico, consultare prima la sezione SOLUZIONE DEI PROBLEMI.

Se non si riesce a trovare una soluzione, contattare

- ▶ il rivenditore locale o
- ▶ Lo European Call Service-Center (vedere i numeri di telefono elencati di seguito) o
- ▶ Nell'area Service & Support su [www.haier.com](http://www.haier.com) è possibile chiedere assistenza
- ▶ e trovare risposta a domande frequenti.

Per contattare l'assistenza, procurarsi i dati seguenti.  
Le informazioni si trovano sulla targhetta.

Modello \_\_\_\_\_

N. di serie \_\_\_\_\_

Controllare anche la scheda di garanzia fornita con il prodotto.

## European Call Service-Center

Paese*	Numero di telefono	Costi
<b>Haier Italy (IT)</b>	199 100 912	
<b>Haier Spain (ES)</b>	902509 123	
<b>Haier Germany (DE)</b>	0180 5 39 39 99	<ul style="list-style-type: none"><li>• 14 cent/min su linea fissa</li><li>• max 42 cent/min su linea mobile</li></ul>
<b>Haier Austria (AT)</b>	0820 001 205	<ul style="list-style-type: none"><li>• 14,53 cent/min su linea fissa</li><li>• max 20 cent/min su altre linee</li></ul>
<b>Haier United Kingdom (UK)</b>	0333 003 8122	
<b>Haier France (FR)</b>	0980 406 409	

\* Per altri paesi, fare riferimento al sito [www.haier.com](http://www.haier.com)

Haier Europe Trading S.r.l

Filiale Regno Unito

Westgate House, Westgate, Ealing

London, W5 1YY

\*Durata della garanzia dell'elettrodomestico:

Garanzia minima: 2 anni per i paesi UE, 3 anni per la Turchia, 1 anno per il Regno Unito, 1 anno per la Russia, 3 anni per la Svezia, 2 anni per la Serbia, 5 anni per la Norvegia, 1 anno per il Marocco, 6 mesi per l'Algeria; per la Tunisia non è obbligatoria alcuna garanzia legale.

\*Periodo di disponibilità dei pezzi di ricambio per la riparazione dell'elettrodomestico:

Termostati, sensori di temperatura, circuiti stampati e lampade rimangono disponibili per almeno sette anni dopo l'immissione sul mercato dell'ultima unità del modello.

Maniglie e cerniere degli sportelli, vassoi e cestelli rimangono disponibili per almeno di sette anni e le guarnizioni degli sportelli per almeno dieci anni dopo l'immissione sul mercato dell'ultima unità del modello.

\*Per ulteriori informazioni sul prodotto, consultare <https://eprel.ec.europa.eu/> o effettuare una scansione del codice QR apposto sull'etichetta fornita con l'elettrodomestico.

2022 Versione A

**Haier**

