

**ROSIÈRES**

# Manuel d'utilisation du lave-vaisselle

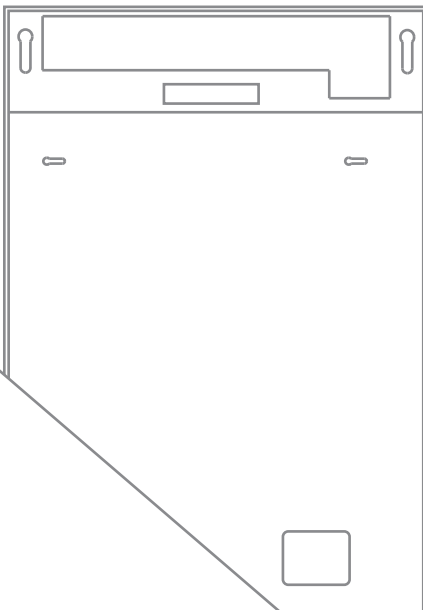

FR

Consignes de sécurité et avertissements .....	2
Consignes d'installation .....	6
Description du produit .....	22
Panneau de commande .....	23
Programme .....	26
Première utilisation.....	27
Suggestions de chargement .....	28
Paramétrage d'un lavage .....	29
Départ différé .....	31
Verrouillage des touches.....	32
Préférences.....	33
Système d'adoucissement de l'eau.....	34
Détergent .....	36
Liquide de rinçage.....	38
Utilisation quotidienne .....	39
Connexion Wi-Fi.....	42
Entretien.....	43
Dépannage.....	47
Codes d'erreur .....	50
Test de normes .....	51

## Utilisation prévue

L'appareil est conçu pour un usage domestique à l'intérieur de la maison, ou dans des applications similaires telles que les coins-cuisine du personnel dans les environnements de travail, les habitations rurales, par des clients dans les hôtels, motels ou autres environnements résidentiels, et dans les environnements de chambres d'hôtes. Il n'est pas destiné à un usage commercial ou industriel. Ne pas l'utiliser à d'autres fins que celles pour lesquelles il a été conçu. Les transformations ou modifications apportées à l'appareil ne sont pas autorisées. Une utilisation non appropriée peut entraîner des risques et une perte des droits de garantie.

## Normes et directives

Ce produit répond aux exigences de toutes les directives CE applicables avec les normes harmonisées correspondantes, qui autorisent le marquage CE.

## Lisez et conservez ce guide

Lorsque vous utilisez votre lave-vaisselle, veuillez prendre les précautions essentielles qui suivent :

### Généralités

- ▶ Les informations contenues dans ce guide doivent être suivies pour minimiser les risques d'incendie ou d'explosion ou pour éviter des dommages matériels, des blessures physiques ou la mort.
- ▶ N'utilisez le lave-vaisselle que pour la fonction prévue comme décrit dans le présent guide.
- ▶ Cet appareil est conçu pour être utilisé dans une habitation et pour des applications similaires telles que :
  - coins-cuisine du personnel dans des magasins, bureaux et autres environnements de travail ;
  - habitations rurales ;
  - par les clients dans les hôtels, motels et autres environnements résidentiels ;
  - environnements de type chambres d'hôtes ou B&B.
- ▶ N'utilisez que des détergents ou des produits de rinçage recommandés pour un lave-vaisselle ménager et conservez-les hors de portée des enfants. À la fin du cycle de lavage, vérifiez si le distributeur de détergent est vide.
- ▶ Lors du chargement des articles à laver, localisez les objets tranchants de façon à ne pas endommager le lave-vaisselle et positionnez-les pointe vers le bas afin de réduire les risques de coupures.
- ▶ Ne touchez pas la plaque filtrante à la base du lave-vaisselle pendant ou immédiatement après l'utilisation, car elle peut être chaude.
- ▶ N'utilisez pas votre lave-vaisselle à moins que tous les panneaux de protection ne soient correctement en place.
- ▶ Ne modifiez pas les commandes.

- ▶ Évitez de mal utiliser, de vous asseoir ou de vous tenir debout sur la porte ou le panier à assiettes du lave-vaisselle.
- ▶ Ne laissez jamais la porte en position ouverte pour éviter tout risque de trébuchement.
- ▶ Les porte-gobelets pliables sont conçus pour supporter les tasses, les verres et les ustensiles de cuisine. Ne vous appuyez pas sur les porte-gobelets pliables et ne les utilisez pas pour supporter le poids de votre corps.
- ▶ Pour réduire les risques de blessures, ne laissez pas les enfants jouer avec le lave-vaisselle.
- ▶ Dans certaines conditions, si le circuit d'eau chaude n'est pas utilisé depuis plusieurs semaines il risque de produire du gaz hydrogène. **L'HYDROGÈNE EST UN GAZ EXPLOSIF.** Si le circuit d'eau chaude n'a pas été utilisé depuis longtemps, avant d'utiliser le lave-vaisselle, ouvrez tous les robinets d'eau chaude et laissez couler l'eau pendant un certain temps. Cela permettra de chasser tout le gaz hydrogène accumulé. Ce gaz étant inflammable nous vous recommandons de ne pas fumer et de ne pas utiliser de flamme nue pendant ce temps.
- ▶ Lorsque vous démontez un vieux lave-vaisselle ou que vous vous en débarrassez, démontez la porte du compartiment de lavage.
- ▶ Certains détergents pour lave-vaisselle sont fortement alcalins. Ils peuvent être extrêmement dangereux en cas d'ingestion. Évitez tout contact avec la peau et les yeux et tenez les enfants à l'écart du lave-vaisselle lorsque la porte est ouverte.
- ▶ Le lave-vaisselle doit être utilisé avec la plaque filtrante, la plaque filtrante et les bras de lavage en place. Pour identifier ces pièces, reportez-vous à la section « Entretien ».
- ▶ Si le lave-vaisselle n'est pas utilisé pendant de longues périodes, éteignez l'alimentation en électricité et en eau.
- ▶ Le nettoyage et l'entretien de l'appareil ne doivent pas être effectués par des enfants sans surveillance.
- ▶ Veillez à ne pas charger des articles de vaisselle qui empêcheraient la porte de se fermer.
- ▶ Les appareils ménagers ne sont pas destinés à être utilisés par des enfants. Les enfants de moins de 8 ans doivent être tenus à l'écart de l'appareil à moins d'être surveillés en permanence. Cet appareil peut être utilisé par les enfants de plus de 8 ans et les personnes ayant des capacités physiques, sensorielles ou mentales réduites ou un manque d'expérience et de connaissances, s'ils ont été supervisés ou si on leur a appris à utiliser l'appareil en toute sécurité et qu'ils comprennent les risques courus. Les enfants sous surveillance ne doivent pas jouer avec l'appareil.
- ▶ En cas d'utilisation d'un nettoyant pour lave-vaisselle, nous recommandons de lancer un programme de lavage avec détergent immédiatement, afin d'éviter tout dommage.
- ▶ Le lave-vaisselle est conçu pour nettoyer les ustensiles de cuisine normaux. Les articles qui sont contaminés par de l'essence, de la peinture, des débris d'acier ou de fer, des produits chimiques corrosifs, acides ou alcalins ne doivent pas être lavés au lave-vaisselle.

- ▶ Ne lavez pas les articles en plastique sauf s'ils sont compatibles avec le lave-vaisselle ou équivalents. Pour les articles en plastique sans marquage, vérifiez les recommandations du fabricant.
- ▶ Évitez de laver les récipients avec de la colle sur les étiquettes. Les étiquettes retirées pendant un cycle de lavage peuvent endommager le système de lavage

## **Installation**

- ▶ Ce lave-vaisselle doit être installé et placé conformément aux instructions d'installation avant son utilisation. Si vous n'avez pas reçu d'instructions d'installation avec votre lave-vaisselle, vous pouvez les demander en appelant votre Réparateur agréé ou en les téléchargeant sur notre site Web Haier local, indiqué sur la couverture arrière.
- ▶ L'installation et le service après-vente doivent être effectués par un technicien de maintenance Haier formé et accompagné.
- ▶ Si le cordon d'alimentation est endommagé, il doit être remplacé par un technicien de maintenance Haier formé et accompagné ou par un professionnel qualifié afin d'éviter tout danger.
- ▶ Vérifiez que le lave-vaisselle est fixé sur les meubles adjacents à l'aide des supports fournis. Autrement, le produit peut être instable, ce qui peut causer des dommages ou des blessures.
- ▶ N'utilisez pas cet appareil s'il est endommagé, défectueux, partiellement démonté ou si des pièces sont manquantes ou cassées, notamment s'il s'agit du cordon d'alimentation ou de la fiche.
- ▶ Ne pas entreposer ni utiliser de l'essence, ni d'autres vapeurs et liquides inflammables à proximité du lave-vaisselle.
- ▶ Branchez-vous à un circuit d'alimentation correctement calibré, protégé et dimensionné pour éviter toute surcharge électrique.
- ▶ Vérifiez que le cordon d'alimentation est positionné de manière à ne pas être écrasé, gêner le passage ou être soumis à des dommages ou à des contraintes.
- ▶ Ne pas installer ou stocker le lave-vaisselle dans un endroit exposé à des températures inférieures à zéro ou à des intempéries.
- ▶ N'utilisez pas de rallonge ou une prise de courant portable (p.ex. boîtier multiprises) pour brancher le lave-vaisselle au secteur.
- ▶ Cet appareil doit être mis à la terre. En cas de dysfonctionnement ou de panne, la mise à la terre réduira le risque d'électrocution en fournissant un chemin de moindre résistance au courant électrique.
- ▶ Cet appareil est équipé d'un cordon muni d'un conducteur de mise à la terre et d'une fiche de mise à la terre. La fiche doit être branchée sur une prise appropriée installée et mise à la terre conformément à toutes les ordonnances et à tous les codes locaux. Si le conducteur de mise à la terre n'est pas branché correctement, vous vous exposez à un risque

d'électrocution. Faites effectuer un contrôle par un électricien qualifié ou un technicien de maintenance Haier formé et accompagné si vous avez un doute quant à la mise à la terre de l'appareil.

- ▶ Ne modifiez pas la fiche fournie avec l'appareil ; si elle ne correspond pas à la prise, contactez un technicien de maintenance Haier formé et accompagné ou un électricien qualifié.
- ▶ Si le lave-vaisselle est branché de manière permanente, cet appareil doit être raccordé à un système de câblage permanent relié à la terre ou un conducteur de mise à la terre d'équipement doit être utilisé avec les conducteurs du circuit et raccordé à la borne de mise à la terre de l'équipement ou au cordon d'alimentation de l'appareil.

## Entretien

- ▶ Débranchez toujours l'appareil de l'alimentation électrique avant tout nettoyage ou entretien.
- ▶ Lorsque vous débranchez l'appareil, tirez sur la fiche plutôt que sur le cordon d'alimentation ou la jonction du cordon pour éviter tout dommage.
- ▶ Ne réparez et ne remplacez aucune partie de l'appareil et ne procédez à aucun entretien, sauf si cela est recommandé spécifiquement dans ce guide. Nous vous recommandons de contacter un technicien de maintenance Haier formé et accompagné ou le service client.
- ▶ Gardez le sol autour de votre appareil propre et sec pour réduire le risque de glissement.
- ▶ Vérifiez que la zone autour/au-dessous de votre appareil ne comporte pas de matériaux combustibles, tels que des peluches, du papier, des chiffons et des produits chimiques.

## ■ Pièces fournies



Support de tuyau de vidange (1)



Tuyau d'entrée (1)

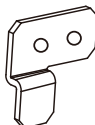

Plaquette de fixation (2)

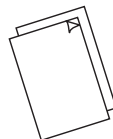

Installation et guide rapide



Ruban adhésif de protection contre l'humidité (1) (pour protéger le coffre d'installation contre l'humidité)



Support de plinthe (2)



Entonnoir à sel

Vis Ø3,5 x 13 mm (10)  
Vis Ø4 x 25 mm (4)  
Vis Ø3,5 x 44 mm (4)

## ■ Avant l'installation

### Déballage et manutention

- Vérifiez que l'emballage et le lave-vaisselle ne présentent pas de signe d'endommagement dû au transport. Si le lave-vaisselle est endommagé, ne l'installez pas. Contactez le magasin où vous avez acheté votre lave-vaisselle.
- Élimination des emballages : une partie de l'emballage est recyclable. Lisez les symboles et les étiquettes pour recycler dans la mesure du possible.
- Ne soulevez jamais le lave-vaisselle en le tenant par la poignée de sa porte ou par le panneau supérieur. Cela pourrait endommager l'appareil.
- Faites toujours très attention aux tuyaux et au câble d'alimentation à l'arrière du lave-vaisselle. Une manipulation prudente évitera des dommages et dysfonctionnements dus à leur écrasement, pliage ou coupure.
- Lors de l'installation du lave-vaisselle, vérifiez que le tuyau de vidange n'est pas entravé ou tordu.

### Branchements et prises d'alimentation

- Vérifiez que le câble d'alimentation est suffisamment long pour atteindre la prise. Si ce n'est pas le cas, il doit être remplacé par un technicien agréé Haier. Des rallonges ou des barres d'alimentation à prises multiples ne doivent pas être utilisées pour connecter le lave-vaisselle au secteur d'alimentation.
- Vérifiez que les tuyaux sont assez longs pour atteindre les prises d'alimentation. Si un tuyau a besoin d'une rallonge, vérifiez que celle-ci soit neuve, de même qualité et d'un diamètre égal à celui du tuyau déjà installé.
- Le lave-vaisselle ne doit pas être raccordé à un système d'alimentation en eau dont la température dépasse 60°C.
- Le lave-vaisselle ne doit pas être branché à un système d'eau chaude sous haute pression de type « push-through » de raccordement inférieur, car cela risquerait d'endommager le système.

## 1 Dimensions du produit

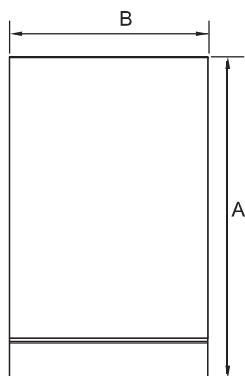

PLAN

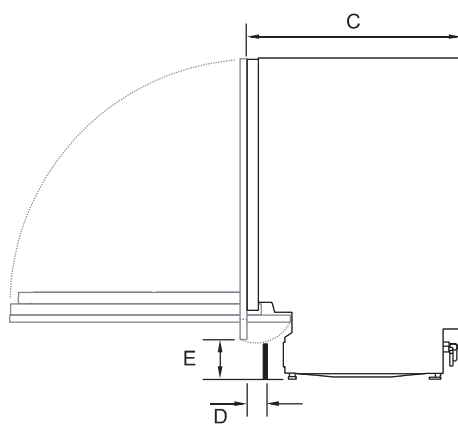

LATÉRALEMENT

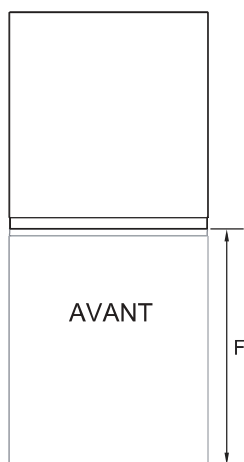

AVANT

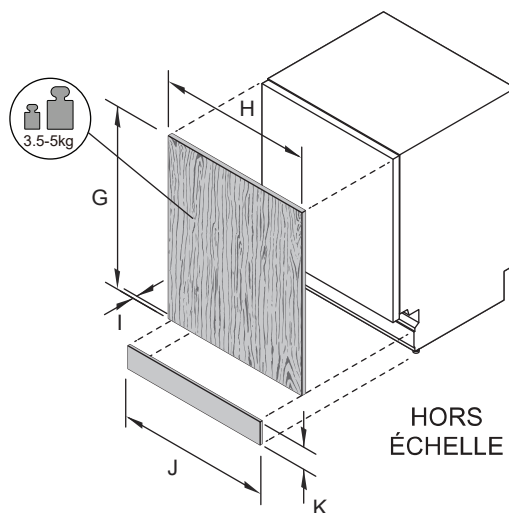

HORS ÉCHELLE

DIMENSIONS DU PRODUIT		MM
A	Hauteur totale du produit*	816 - 876
B	Largeur totale du produit (sauf joints latéraux)	448
C	Profondeur totale du produit (sauf panneau et poignée personnalisés)	559
D	Profondeur de la plinthe	30 - 95
E	Hauteur entre le sol et le panneau personnalisé	100 - 153
F	Encombrement de la porte ouverte (depuis l'avant du châssis), (sauf panneau personnalisé)	606
* en fonction du réglage des pieds de nivellement		

DIMENSIONS DU PANNEAU PERSONNALISÉ (sur mesure)		MM
G	Hauteur du panneau de porte personnalisé	660 - 713
H	Largeur du panneau de porte personnalisé	444
I	Épaisseur du panneau de porte personnalisé	16 - 20
J	Largeur du panneau de plinthe personnalisé	444
K	Hauteur du panneau de plinthe personnalisé***	75 - 140
*en fonction des dimensions du coffre d'installation		

## 2 Dimensions du coffre d'installation

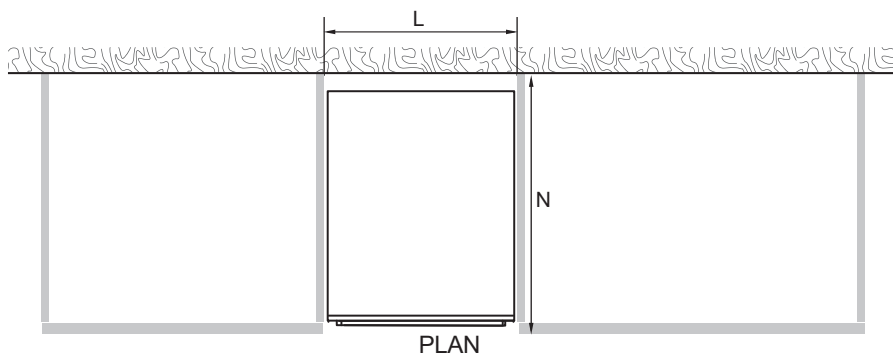

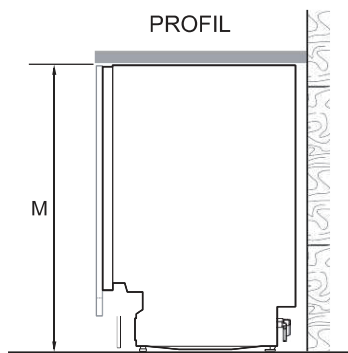

## DIMENSIONS DU COFFRE D'INSTALLATION

		MM
L	Largeur intérieure de la cavité	452
M	Hauteur intérieure de la cavité*	818 - 878
N	Profondeur de la cavité	min. 577

\*en fonction du réglage des pieds de nivellement

Distances minimum vis-à-vis des autres éléments de l'ameublement

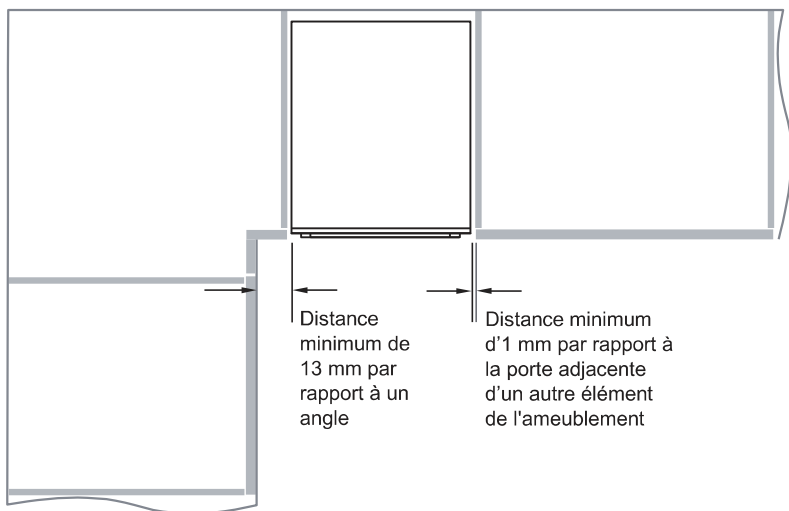

### 3 Préparation du coffre d'installation

#### IMPORTANT !

Pour éviter tout dommage au coffre d'installation à cause de la vapeur, contrôlez que toutes les pièces en bois nu entourant le lave-vaisselle sont étanchéifiées à l'aide d'une peinture à base d'huile ou de polyuréthane imperméable à l'humidité.

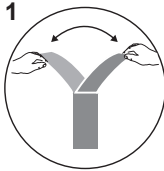

Appliquez du ruban adhésif de protection contre l'humidité sous le plan de travail.

Le pied arrière du lave-vaisselle peut être réglé à l'aide d'une clé Allen de 6 mm (non fournie)

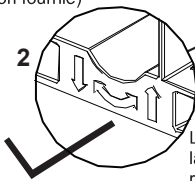

Les pieds avant du lave-vaisselle sont réglables de la manière suivante

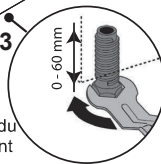

- Possibilité d'accès aux prises d'alimentation des deux côtés du lave-vaisselle
- Assurez-vous que les trous de passage des voies d'alimentation ont un diamètre min. de 50 mm.

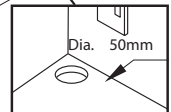

#### IMPORTANT !

La prise de courant doit se situer dans un meuble adjacent à la cavité du lave-vaisselle.

### Installation et stabilisation du lave-vaisselle

- Ne soulevez pas le lave-vaisselle de la poignée de porte.
- Lorsque vous insérez l'appareil, maintenez les tuyaux et le câble en l'air pour ne pas les entortiller ou les tordre. Des intercalaires en plastique peuvent maintenant être installés sur le côté du lave-vaisselle, près de la charnière, pour améliorer la stabilité de l'appareil, voir l'étape 7 pour plus de détails sur le montage des intercalaires
- Après avoir fait glisser le lave-vaisselle en position, réglez le pied arrière à l'aide d'une clé Allen de 6 mm. Les pieds avant peuvent également être réglés manuellement.
- Nous vous recommandons de régler les pieds pour que le lave-vaisselle soit bien installé sous le plan de travail, sans être bancal.

## 4 Préparation du panneau de porte personnalisé

### Spécifications du matériau du panneau avant

L'avant du lave-vaisselle peut être habillé d'un panneau avant dont les spécifications sont les suivantes :

Il doit être étanchéifié pour résister à l'humidité (50°C pour 80% HR). L'environnement de l'appareil étant généralement chaud et humide, l'arrière et les côtés du panneau doivent être entièrement étanchéifiés contre la vapeur (par ex., avec du polyuréthane) pour éviter d'endommager le panneau.

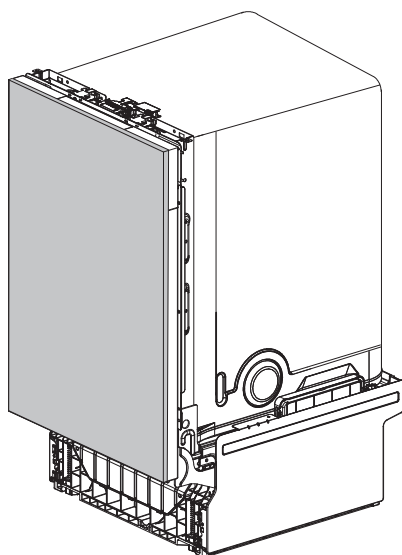

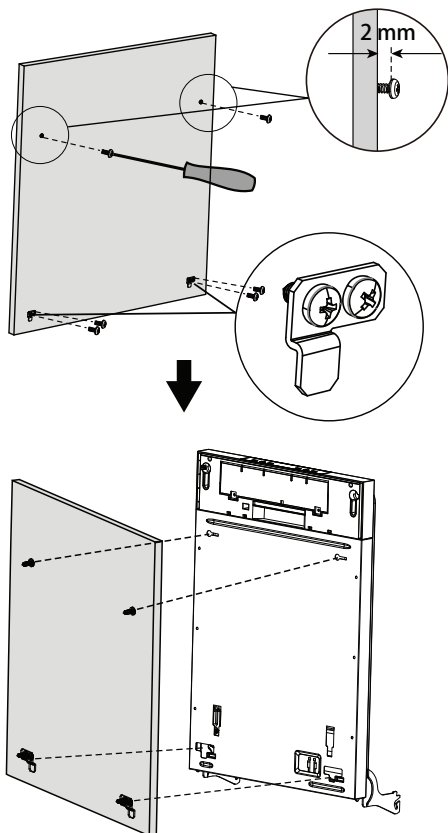
**5** Fixation d'un panneau de porte personnalisé**1**

Insérez les vis Ø3,5 x 13 mm dans les trous de centrage, puis fixez le petit support coulissant au panneau.

**2**

Fermez la porte du lave-vaisselle, puis accrochez le panneau personnalisé à l'avant de la porte.

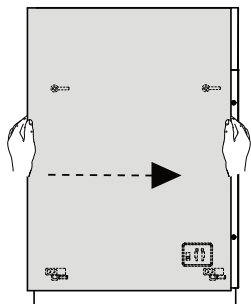

### 3

Ajustez la position de la porte.

Ouvrez la porte, retirez les vis avant, puis remplacez-les par des vis de Ø3,5 x 44 mm pour fixer le panneau sur la porte.

### 4

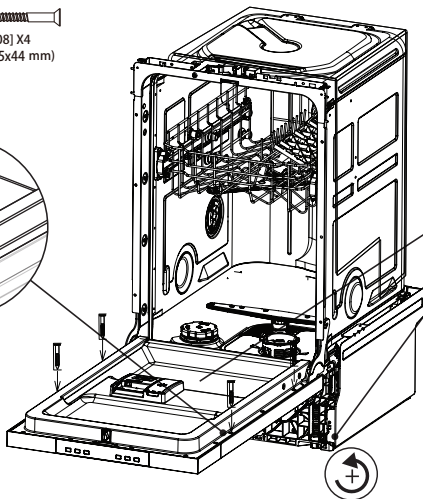
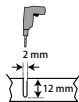
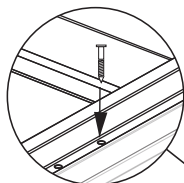

### Ajustage de la porte

La position de la porte peut être ajustée à l'aide des deux vis accessibles à travers deux trous aménagés à l'avant. Ajustez les deux côtés en même temps, en alternant le réglage des deux côtés, pour obtenir un parfait équilibre.

### 5

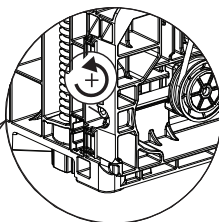

### IMPORTANT !

Effectuez ce réglage à l'aide de la CLÉ HEXAGONALE FOURNIE jusqu'à ce que la porte reste ouverte sous son propre poids.

## 6 Installation de la plinthe

### Panneau de séparation

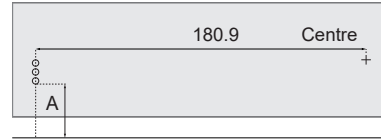
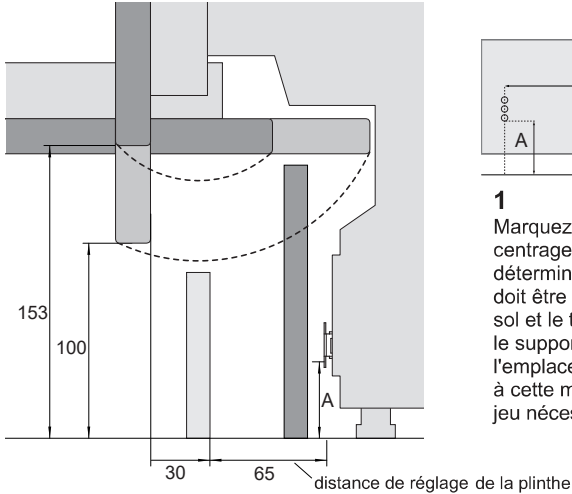

**1**

Marquez l'emplacement des trous de centrage pour chaque support. Pour déterminer la hauteur à laquelle le support doit être fixé, mesurez la distance entre le sol et le trou le plus bas du support. Retirez le support de l'appareil et marquez l'emplacement des autres trous par rapport à cette mesure. Notez le porte-à-faux et le jeu nécessaire au pivotement de la porte.

Fixez les supports au panneau à l'aide de vis  $\text{Ø}3,5 \times 13$  mm. Insérez la plinthe vers l'appareil et marquez la profondeur d'alignement souhaitée sur le support. Retirez le panneau. À l'aide d'un tournevis, pliez les languettes marquées vers l'extérieur sur les deux supports pour empêcher la plinthe de reculer davantage vers l'appareil.

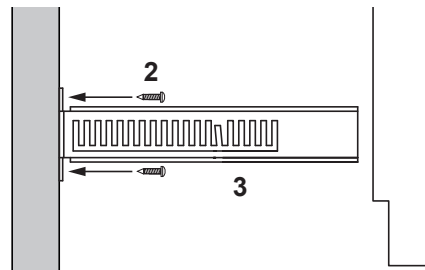
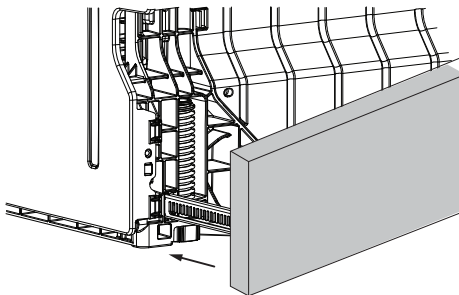

**4**

Faites glisser la plinthe fermement dans les espaces de chaque côté du châssis à fixer.

## Panneau continu

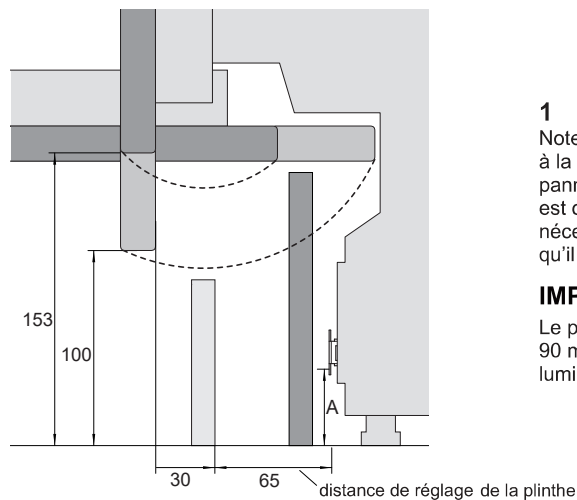

**1**

Notez le porte-à-faux et le jeu nécessaire à la hauteur et à la profondeur du panneau de plinthe. Comme le panneau est continu, il sera probablement nécessaire de découper le panneau pour qu'il s'intègre parfaitement.

### IMPORTANT !

Le plinthe ne peut être installée à plus de 90 mm du lave-vaisselle pour que voyant lumineux au sol ne soit pas caché.

**2**

Installez la plinthe sur la position souhaitée et tracez un trait là où la plinthe rencontre la base du panneau de porte. Coupez l'excès.

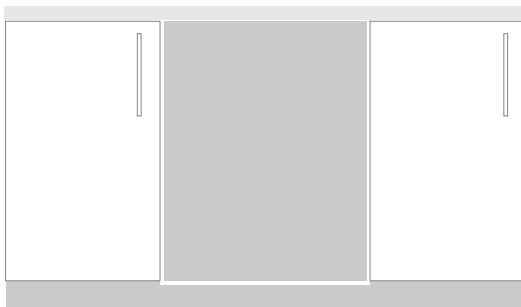
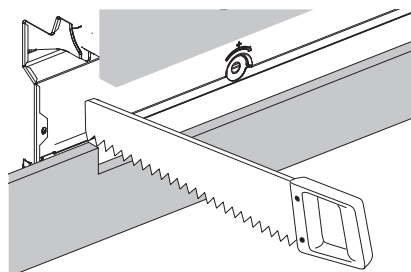

**3**

Ajuster le panneau continu sur les autres éléments d'ameublement

## 7 Stabilisation de l'appareil

### A Fixez l'appareil aux parois latérales du coffre d'installation

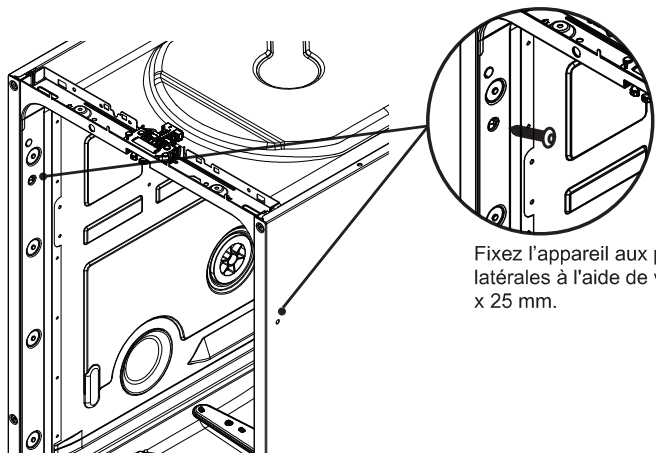

Fixez l'appareil aux parois latérales à l'aide de vis  $\varnothing 4$  x 25 mm.

### B Fixation facultative au plan de travail

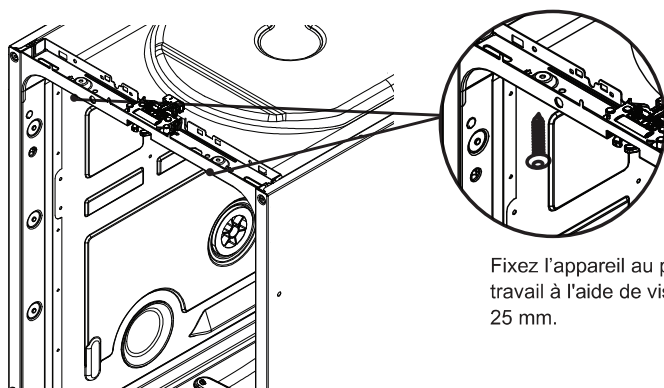

Fixez l'appareil au plan de travail à l'aide de vis  $\varnothing 4$  x 25 mm.

## 8 Options de plomberie et de drainage. Déterminez lequel est le plus approprié

### Lave-vaisselle et tube vertical Ø 38 mm

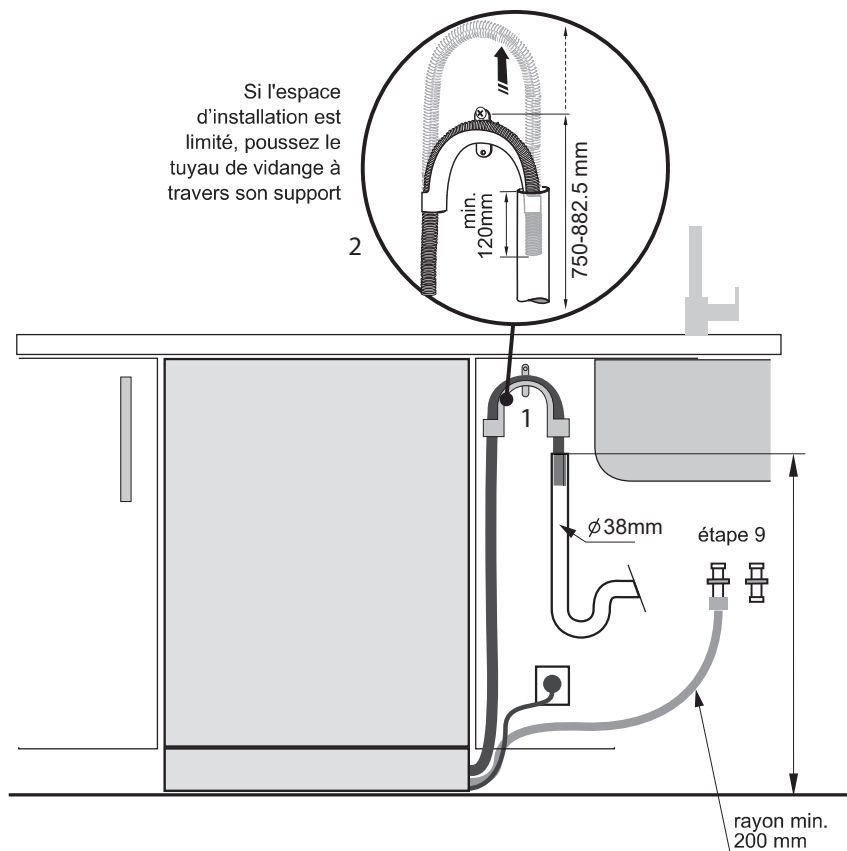

## Lave-vaisselle utilisant un raccord de tuyau de vidange sur le siphon de l'évier/T à déchets

Si l'espace de fixation est limité, pousser le tuyau à travers le support du tuyau de vidange à la hauteur requise

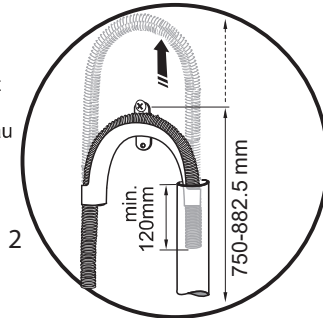

L'installateur doit fournir un raccord de tuyau de vidange approprié pour un T à déchets de 15 mm min.

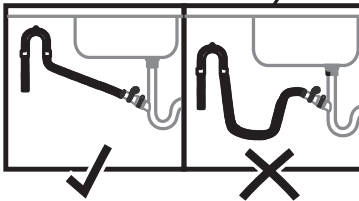
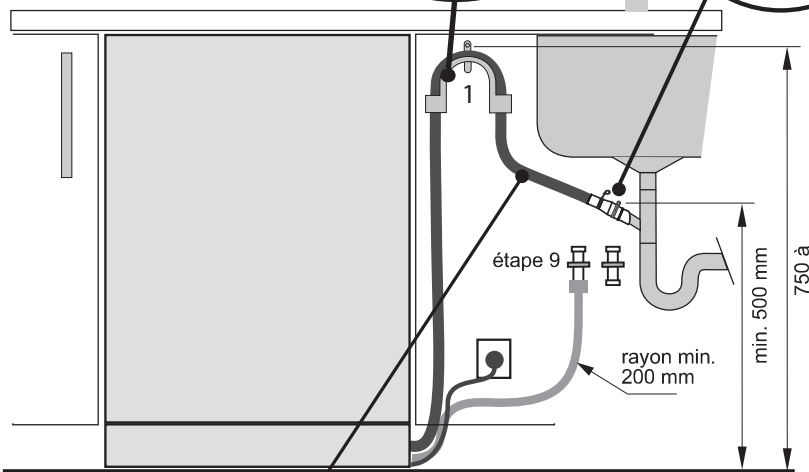
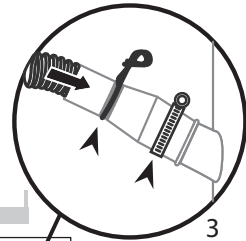

Vérifiez que le tuyau de vidange est branché en ligne droite jusqu'au raccord. Sectionnez la partie de tuyau de vidange en excès, si nécessaire. Ne

### IMPORTANT !

Ne branchez pas les tuyaux de vidange à un système d'élimination des déchets, car ce type de connexion risque d'obstruer les tuyaux de vidange.

## 9 Raccorder le tuyau d'entrée à de l'eau froide

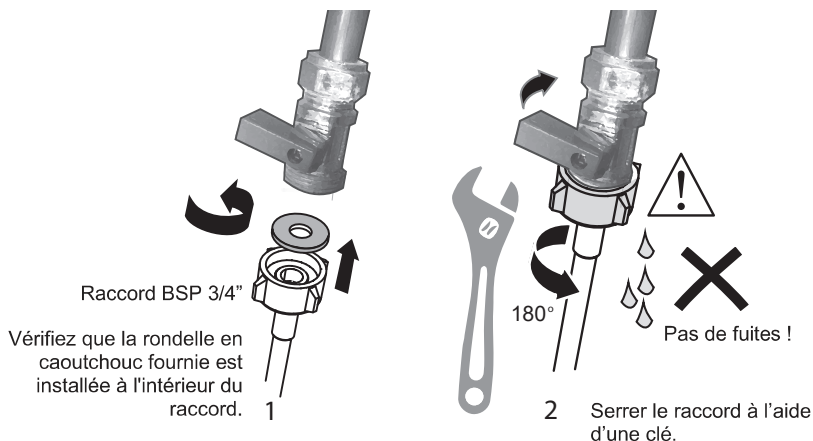

Plomberie -- Raccord d'entrée de l'eau

### IMPORTANT !

- L'appareil doit être raccordé à la conduite d'eau principale à l'aide du nouveau tuyau d'entrée d'eau fourni. Les anciens tuyaux ne doivent pas être utilisés.
  - Ne raccourcissez pas le tuyau d'entrée.
1. Prenez note des exigences du raccordement d'eau.
  - Le lave-vaisselle dispose d'une seule vanne de raccordement d'eau.
  - Nous recommandons un raccordement à de l'eau froide pour des performances et une efficacité énergétique optimales.
  - La température de l'eau d'arrivée ne doit pas dépasser 25°C.
  2. Prenez note de la pression d'eau maximum autorisée.
    - Minimum : 0,3 bar = 3 N/cm<sup>2</sup> = 30 kPa
    - Si la pression est inférieure à 1 bar, contactez un plombier professionnel.
    - Maximum : 10 bar = 100 N/cm<sup>2</sup> = 1 MPa
    - Si la pression est supérieure à 10 bar, un détendeur doit être installé. Contactez un plombier professionnel.
  3. Raccordez le tuyau d'entrée d'eau à un robinet d'eau accessible équipé d'un raccord BSP de 3/4". Vérifiez que le tuyau d'entrée n'est pas tordu, car cela pourrait entraver le débit de l'eau. Un virage à 90° demande une hauteur minimum de 200 mm pour courber le tuyau sans le tordre.
    - Vérifiez que l'eau entrante est claire. Si les conduites d'eau n'ont pas été utilisées pendant longtemps, laissez l'eau couler un moment pour être sûr qu'elle soit claire et sans impuretés. Sans cette précaution, le tuyau d'entrée d'eau risque de se boucher et d'endommager l'appareil.
    - Si nécessaire, utilisez un filtre pour filtrer les dépôts de la tuyauterie. Ce filtre est disponible auprès d'un centre de service agréé ou de notre service client.
  4. Serrez le raccord du tuyau d'un demi-tour en plus après le contact d'étanchéité.
  5. Vérifiez que le raccord ne fuit pas.

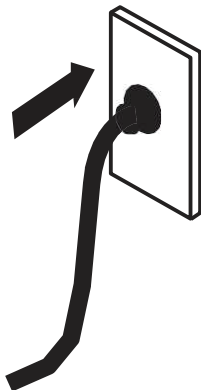
**10 Brancher l'appareil****Raccordement électrique**

- Débranchez l'alimentation électrique du lave-vaisselle pendant l'installation de celui-ci. Assurez-vous que tout le circuit électrique domestique est correctement mis à la terre.
- Lisez l'étiquette de classification (située sur le côté gauche à l'intérieur de la porte en acier inoxydable du lave-vaisselle) et vérifiez que les valeurs de tension et de fréquence du courant de l'installation domestique correspondent à celles de l'étiquette de classification.
- Insérez la fiche dans une prise de courant avec mise à la terre et munie d'un interrupteur.

**IMPORTANT !**

- La mise à la terre de l'appareil est une exigence de sécurité imposée par la loi.
- Si le câble d'alimentation n'est pas assez long pour atteindre la prise ou si la prise à laquelle l'appareil doit être connecté n'est pas appropriée à la fiche de l'appareil, le câble d'alimentation complet du lave-vaisselle doit être remplacé. Confiez cette intervention uniquement à un technicien Haier agréé. Ne pas modifier ou couper la fiche électrique. N'utilisez pas d'adaptateur, de rallonge ou de barre d'alimentation à prises multiples pour connecter le lave-vaisselle à l'alimentation électrique, car cela risquerait d'entraîner une surchauffe avec danger d'incendie.
- La prise de courant du lave-vaisselle doit rester facilement accessible (par ex., dans le meuble adjacent), également quand l'installation de l'appareil est terminée. Ceci afin de pouvoir débrancher l'alimentation électrique du lave-vaisselle et de pouvoir effectuer les opérations de nettoyage ou d'entretien de l'appareil en toute sécurité.

## ■ Liste de contrôle final

### À remplir par l'installateur

- Vérifiez que toutes les pièces sont installées.
- Vérifiez que tous les panneaux et leurs pièces sont sécurisés et que les essais électriques de fin d'installation ont été effectués, conformément à la réglementation locale en vigueur pour ce type d'installation.
- Vérifiez que le lave-vaisselle est de niveau. Si nécessaire, réglez légèrement les pieds de nivellement. Pour des performances optimales, le lave-vaisselle ne doit pas être incliné de plus d'1°. Vérifiez avec un niveau à bulle.
- Vérifiez que le tuyau d'entrée de l'eau est équipé d'une rondelle en caoutchouc et qu'il est serré d'un demi-tour en plus après le contact d'étanchéité.
- Vérifiez que les obturateurs ou les bouchons de raccord de vidange ont été percés et que le branchement de vidange est opérationnel.
- Le raccord du tuyau de vidange ne doit pas supporter le poids de l'excès de matériau du tuyau. Maintenez le tuyau de vidange le plus étendu possible pour éviter son affaissement. La longueur de tuyau de vidange en excès doit être conservée du côté de la boucle haute du lave-vaisselle.
- Si vous raccordez le tuyau de vidange au siphon de l'évier, vérifiez que la boucle haute est au moins 150 mm plus haut que le raccord du tuyau de vidange.
- Vérifiez d'avoir retiré tout l'emballage et tout le ruban adhésif de blocage des paniers du lave-vaisselle.
- Vérifiez que la porte s'ouvre et se referme librement, sans toucher au meuble adjacent.
- Vérifiez que la prise électrique est accessible et qu'elle se situe dans le meuble adjacent.
- Vérifiez que le lave-vaisselle fonctionne bien :
- si un code d'erreur s'affiche, consultez la section « Codes d'erreur » du guide de l'utilisateur pour des suggestions de réparation.

- ▶ Vérifiez que l'installateur a rempli la liste de contrôle finale dans les instructions d'installation.
- ▶ Lisez ce guide, notamment la section « Consignes de sécurité et avertissement ».
- ▶ Retirez tous les emballages internes et externes et jetez-les de manière responsable. Recyclez les articles recyclables.

## Vue d'ensemble du lave-vaisselle

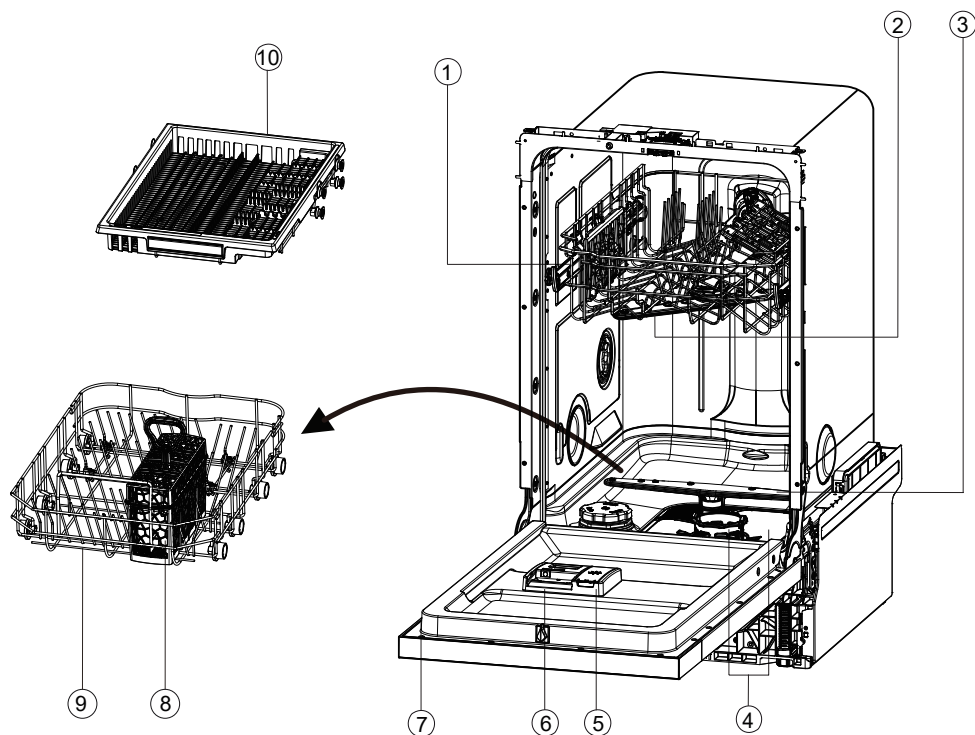

- |                                    |                                  |
|------------------------------------|----------------------------------|
| 1. Panier supérieur                | 6. Distributeur de détergent     |
| 2. Bras de lavage intermédiaire    | 7. Étiquette de notation         |
| 3. Bras de lavage inférieur        | 8. Plateau à ustensiles/couverts |
| 4. Filtre                          | 9. Panier inférieur              |
| 5. Réservoir du liquide de rinçage | 10. Troisième panier*            |

\*Les modèles 11 couverts disposent uniquement du troisième panier.

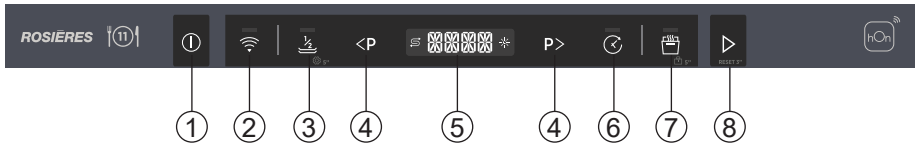

- |   |   |
|---|---|
| 1. Icône MARCHE/ARRÊT                   | 5. Icône de l'indicateur/d'affichage Heure et infos |
| 2. Icône de l'indicateur WiFi           | 6. Icône de l'indicateur de départ différé          |
| 3. Icône de l'indicateur de demi-charge | 7. Icône de l'indicateur Auto Door                  |
| 4. Icône de sélection des programmes    | 8. Icône DÉPART/ANNUL                               |

## Affichage de l'heure et des informations

Lors de toute sélection, l'écran affiche des informations connexes telles que :

- ▶ Durée du cycle de programme
- ▶ Durée de départ différé du programme
- ▶ Codes d'erreur

Après le début d'une opération, les informations suivantes s'affichent sans clignoter :

- ▶ Le temps restant en heures avant qu'un programme différé débute, p.ex. 24H
- ▶ Le temps restant du cycle du programme en heures + minutes, p.ex. 1:59

Pendant le fonctionnement, cela peut varier en raison des conditions locales et de la charge de travail quotidienne.

## Icône de l'indicateur

Sel



Si l'indicateur s'allume : Le sel est vide.  
Après l'ajout de sel, l'indicateur s'éteint.

Liquide de rinçage



Si l'indicateur s'allume : Le liquide de rinçage est vide. Après avoir ajouté du liquide de rinçage, l'indicateur s'éteint.

## Fonction en option

Wifi



Appuyez sur l'icône et l'application peut démarrer le programme du lave-vaisselle.

Départ différé



Vous pouvez différer le début d'un programme jusqu'à 24 heures.

Demi-charge



Ajuste le programme de lavage pour un lavage plus efficace des charges plus faibles.

Auto Door



Ouvre automatiquement la porte de quelques centimètres pour permettre à l'air de circuler. Améliore l'effet de séchage.

Sécurité enfants



Maintenez l'icône enfoncée pendant 5 secondes pour verrouiller ou déverrouiller l'option des autres icônes.

Tablettes











Maintenez l'icône enfoncée pendant 5 secondes pour activer le mode de réglage de l'utilisateur. Vous pouvez ensuite activer la fonction Tablettes. Cette option vous permet d'optimiser les performances du programme en choisissant simplement le type de détergent que vous souhaitez utiliser.

Le programme principal correspond à la fonction en option.

PROGRAMME DE LAVAGE	Fonction supplémentaire
AUTO CARE	Auto Door, demi-charge, tablettes
ENTRETIEN DU VERRE	Auto Door, demi-charge, tablettes
ECO	Auto Door, demi-charge, tablettes
UNIVERSEL	Auto Door, demi-charge, tablettes
INTENSIF	Auto Door, demi-charge, tablettes
HYGIÈNE	Auto Door, demi-charge, tablettes
59 MIN	Auto Door, demi-charge, tablettes
PRÉLAVAGE	-

Votre lave-vaisselle dispose d'un certain nombre de programmes conçus pour répondre à vos besoins. Le choix du cycle le plus approprié pour chaque charge vous aidera à obtenir les meilleurs résultats de lavage.

Programme de lavage	Description du programme
P1 AUTO CARE <sup>1)</sup> 	Convient à tout type de charge. Le lave-vaisselle sélectionne automatiquement le programme de lavage optimal
P2 ENTRETIEN DU VERRE 	Pour la vaisselle et les articles en céramique ou en verre légèrement sales et sensibles à la chaleur, par exemple les verres à vin
P3 ECO 	Pour des plats normalement sales avec une utilisation optimale de l'eau et de l'énergie
P4 UNIVERSEL 	Idéal pour les plats qui sont assez sales ou pour enlever les traces d'aliments sur de la vaisselle laissée toute la nuit
P5 INTENSIF 	Conçu pour les casseroles, poêles et plats très sales
P6 HYGIÈNE 	Conçu pour la désinfection et la stérilisation, convient à tous les types de vaisselle
P7 59 MIN 	Pour les plats qui sont assez sales ou les traces d'aliments sur de la vaisselle laissée toute la nuit
P8 PRÉLAVAGE <sup>2)</sup> 	Évite que les odeurs et les salissures se déposent sur la vaisselle

1). L'appareil détecte le type de salissure et la quantité d'éléments dans les paniers. Il ajuste automatiquement la température et la quantité d'eau, la consommation d'énergie et la durée du programme.

2). Ce programme permet de rincer rapidement la vaisselle. Il empêche les aliments restants de se coller sur la vaisselle et les mauvaises odeurs de sortir de l'appareil. N'utilisez pas de détergent avec ce programme !

## Vaisselle

La combinaison de températures élevées et de détergent pour lave-vaisselle peut endommager certains articles. Reportez-vous aux conseils du fabricant ou lavez à la main en cas de doute.

### Couverts et argenterie

Rincez les couverts et l'argenterie immédiatement après l'utilisation pour éviter qu'ils se ternissent. L'argent ne doit pas entrer en contact avec l'acier inoxydable, le mélange peut provoquer des taches. Retirez les couverts en argent du lave-vaisselle et séchez-les immédiatement.

### Aluminium

L'aluminium peut être terni par le détergent. Le degré de changement dépend de la qualité du détergent ou de l'aluminium.

### Autres métaux

Les objets en fer et en fonte peuvent rouiller et tacher d'autres articles. Le cuivre, l'étain et le laiton ont tendance à tacher.

### Articles en bois

Les articles en bois sont généralement sensibles à la chaleur et à l'eau. Une utilisation régulière au lave-vaisselle peut provoquer une détérioration au fil du temps.

### Les verres

La plupart des verres du quotidien passent au lave-vaisselle. Cristal, verre très fin et antique peuvent se décaper et devenir opaques.

### Plastiques

Certains plastiques peuvent changer de forme ou de couleur avec de l'eau chaude. Reportez-vous au guide du fabricant. Les plastiques lavables doivent être lestés afin qu'ils ne se retournent pas et ne se remplissent pas d'eau ou ne tombent pas à travers le panier inférieur pendant le lavage.

### Articles décorés

La plupart des modèles modernes de porcelaine sont lavables au lave-vaisselle. Les articles anciens, ceux dont le motif est peint sur l'émail, les bords dorés ou la porcelaine peinte à la main peuvent être plus sensibles au lavage en machine.

### Articles collés

Certains adhésifs sont ramollis ou dissous par le lavage en machine.

---

## Dureté de l'eau

L'eau dure est de l'eau avec une concentration élevée de minéraux tels que le calcium et le magnésium. Elle peut nuire aux performances de votre lave-vaisselle et des pièces peuvent finir par présenter un dysfonctionnement. Les verres lavés à l'eau dure deviendront opaques au fil du temps et la vaisselle sera tachée ou recouverte d'un film blanc. La dureté de l'eau varie selon la situation géographique.

Si vous vivez dans une zone où l'eau est dure, nous vous recommandons d'installer un adoucisseur d'eau au niveau de l'arrivée d'eau domestique.

### Si votre maison est alimentée avec de l'eau dure

- Reportez-vous à la section « Recommandations relatives à la quantité de détergent dilué ».
- Utilisez du liquide de rinçage. Nous vous recommandons d'augmenter le réglage du liquide de rinçage afin d'améliorer les performances de lavage. Reportez-vous à la section « Préférences » pour plus de détails.

Utilisez régulièrement un nettoyant/détartrant lave-vaisselle, ou lorsque vous remarquez une accumulation de dépôts calcaires dans votre lave-vaisselle.

### Si votre maison est alimentée avec de l'eau douce ou adoucie

- Évitez d'utiliser trop de détergent.

Lors du chargement de votre lave-vaisselle, vérifiez que l'eau provenant du bras de lavage rotatif ci-dessous peut atteindre toutes les zones. Les performances de lavage seront réduites si ce n'est pas possible.

Votre lave-vaisselle peut contenir jusqu'à 11 couverts maximum.

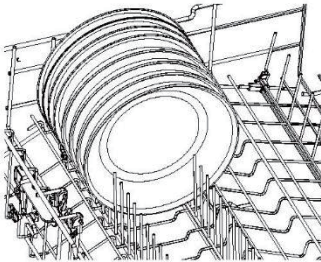

### Vérifier que

- Les bras de lavage inférieur et intermédiaire peuvent tourner librement.
- Les éléments hauts n'obstruent pas le bras de lavage supérieur.
- Les verres et autres articles fragiles sont stables.
- Toutes les ouvertures de plat sont orientées vers le bas.
- Les assiettes sont espacées uniformément.
- Tous les objets tranchants sont placés solidement pour éviter des blessures ou des dommages au produit.

### Éviter de

- Trop remplir le lave-vaisselle.
- Placer tout objet saillant sous les grilles et le panier qui pourrait empêcher la rotation du bras de lavage.
- Placer tout objet saillant à l'avant du lave-vaisselle.
- Bloquer l'eau via les éléments sur les porte-gobelets pliables.

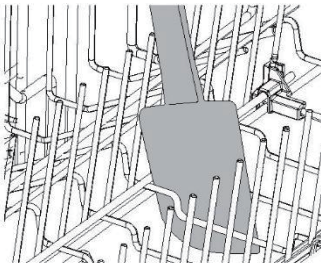

1

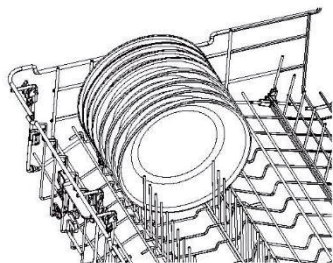

Retirez tous les résidus d'aliments de la vaisselle avant de la mettre soigneusement dans le lave-vaisselle.

Vérifiez que les bras de lavage sont exempts de toute obstruction et pivotent librement.

2

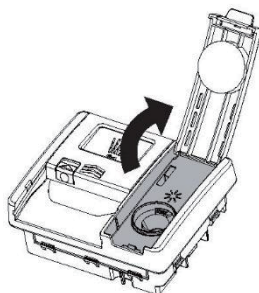

Si le voyant du liquide de rinçage s'allume, remplissez le distributeur de liquide de rinçage. Reportez-vous à la section « Liquide de rinçage » pour obtenir des conseils supplémentaires.

3

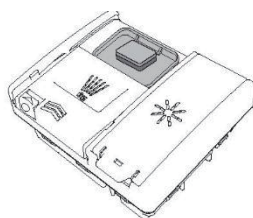

Ajoutez du détergent dans le distributeur et fermez le couvercle.

Les tablettes peuvent être placées dans le distributeur de détergent.

4

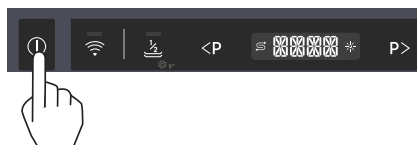

Assurez-vous que le lave-vaisselle est sous tension, appuyez sur la touche .

5

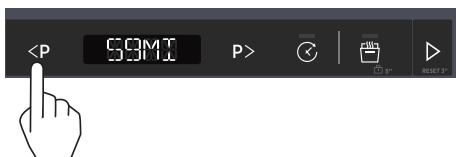

Sélectionnez un modificateur de lavage si nécessaire.

6

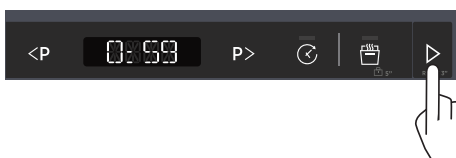

Appuyez sur pour démarrer le lavage et fermez la porte.

7

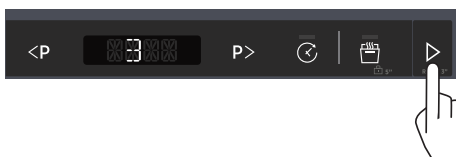

Ouvrez lentement la porte à n'importe quel endroit pendant le lavage pour le mettre en pause.

Appuyez sur pendant 3 secondes pour l'annuler.

8

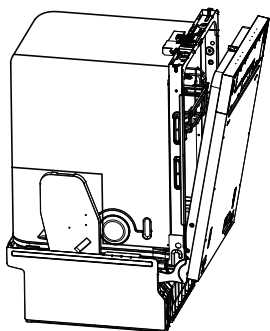

Après le lavage, la porte s'ouvrira automatiquement légèrement pour faciliter le séchage.\*

Pour de meilleurs résultats, déchargez les plats une fois refroidis.

\* Cette fonction peut être activée ou non par l'utilisateur.

Réglez votre lave-vaisselle pour qu'il démarre plus tard dans la journée et exécute un programme de lavage sélectionné. Le DÉPART DIFFÉRÉ peut être réglé après la sélection d'un programme de lavage et jusqu'à 24 heures maximum.

## Réglage du départ différé

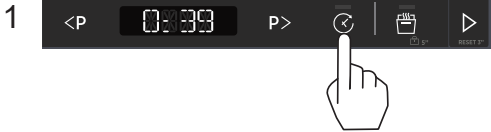

Ajoutez du détergent et sélectionnez un programme de lavage et un modificateur de lavage si nécessaire.

Appuyez sur  pour activer le DÉPART DIFFÉRÉ et augmentez le délai de départ différé.

\*De 0 à 4 heures, augmente ou diminue de 30 minutes à chaque pression, et de 4 à 24 heures, augmente ou diminue d'une heure.





Appuyez sur  RESET 3'' pour confirmer et fermez rapidement la porte.

Le programme de lavage commence à la fin du compte à rebours, à condition que la porte soit fermée.

Ouvrez la porte pour mettre en pause le DÉPART DIFFÉRÉ. Fermez la porte pour continuer.

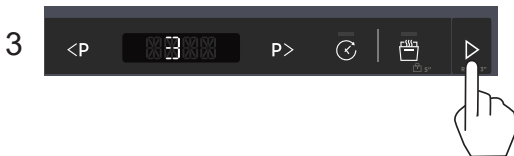
## Annulation du départ différé



Ouvrez la porte et appuyez sur  RESET 3'' pendant 3 secondes pour annuler.

Verrouillez les commandes du lave-vaisselle pour le nettoyage ou pour éviter tout usage involontaire.

### Verrouillage des commandes

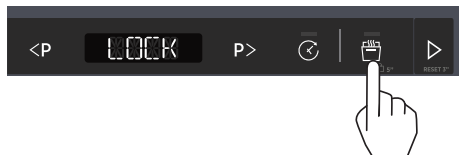

Appuyez sur  pendant 5 secondes pour verrouiller les commandes du lave-vaisselle.

Remarque : avant de verrouiller les commandes, exécutez le programme. Après le verrouillage, les autres fonctions ne sont pas disponibles, à l'exception du déverrouillage et de la mise hors tension.

### Déverrouillage des commandes

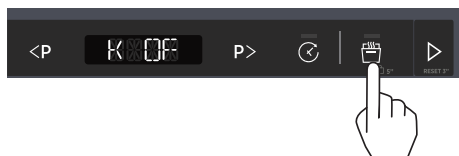

Appuyez sur  pendant 5 secondes pour déverrouiller.

Vous pouvez régler l'un des paramètres ci-dessous avant de démarrer un cycle de lavage.

Option	Description	Par défaut	Affichage des paramètres
<b>LANGUE</b>	Ajustez en fonction de la page suivante.	ANGLAIS	LANGUE
<b>TABLETTES</b>	Ajustez en fonction de la page suivante.	NON	TABLETTES Marche OUI Arrêt NON
<b>ADOUCCISSEUR</b>	Ajustez en fonction de la page suivante.	S 4	ADOUCCISSEUR Min. : S 1 Max. : S 6
<b>LIQUIDE DE RINÇAGE</b>	Contrôle la quantité de liquide de rinçage distribué. Reportez-vous à la section « Liquide de rinçage » pour plus de détails.	R 3	LIQUIDE DE RINÇAGE Min. : R 1 Max. : R 4
<b>SIGNAL SONORE</b>	Ajuste les paramètres de tonalité. Lorsqu'il est défini sur NON, toutes les tonalités sont désactivées, sauf les alertes d'erreur.	OUI	SIGNAL SONORE Marche OUI Arrêt NON
<b>DERNIER UTILISÉ</b>	Fonction de mémorisation du programme : permet de mémoriser le programme utilisé en dernier.	NON	DERNIER UTILISÉ Marche OUI Arrêt NON

## Modification du réglage



Vérifiez qu'il n'y a pas de lavage en cours. Appuyez sur  pendant 5 secondes pour accéder au menu.



Appuyez sur **P>** pour faire défiler les paramètres.

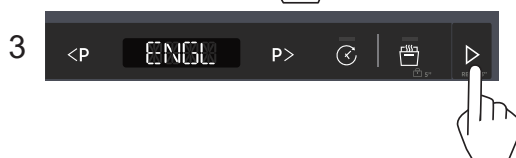

Appuyez sur  pour sélectionner le menu que vous souhaitez régler.

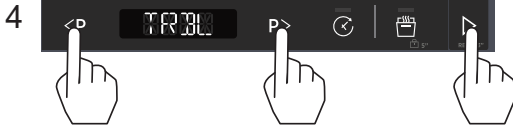

Appuyez sur <P ou P> pour régler le niveau. Appuyez sur ► pour enregistrer les paramètres. RESET 3\*

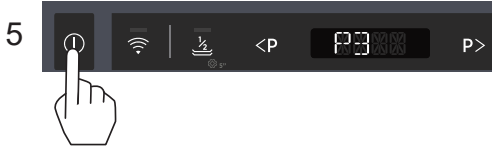

Appuyez sur ① pour quitter.

Pour garantir de bons résultats de lavage, le lave-vaisselle nécessite de l'eau douce. L'eau dure peut nuire aux performances de votre lave-vaisselle. Au fil du temps, les verres lavés à l'eau dure deviendront opaques et la vaisselle sera tachée ou recouverte d'un film blanc. Utilisation d'un film blanc. L'utilisation d'eau très dure peut provoquer la défaillance des pièces du lave-vaisselle au fil du temps. Le sel peut améliorer la situation.

## Ajustement du système d'adoucissement de l'eau

La quantité de sel distribuée peut être réglée de So1 à So6, en fonction de la dureté de votre eau.

1. Découvrez la valeur de dureté de votre eau du robinet. Votre régie des eaux vous communiquera cette information.
2. Le réglage se trouve dans le tableau de dureté de l'eau.

## Identifier la dureté de l'eau locale

Dureté de l'eau				Réglage de l'adoucisseur d'eau électronique
Degré allemand (°dH)	Degré français (°fH)	Mmol/l	Degrés Clarke	
31-50	55-89	5,5-8,9	39-63	So6
17-30	30-54	3,0-5,4	21-38	So5
13-16	23-29	2,3-2,9	16-20	So4 <sup>1)*</sup>
9-12	16-22	1,6-2,2	11-15	So3
0-8	0-15	0-1,5	0-10	So2 <sup>2)*</sup>
-	-	-	-	So1 <sup>3)*</sup>

\* Remarque

- 1) Réglage par défaut du détergent en poudre.
- 2) Réglage recommandé pour les tablettes de détergent combinées.
- 3) Le voyant de sel est éteint.

## Utilisation du sel spécial

Dès que le voyant de manque de sel est allumé sur le panneau de commande, vous devez rajouter du sel. Remplissez toujours de sel spécial immédiatement avant d'allumer l'appareil. Cela garantit un rinçage immédiat de la solution spéciale de sel et ne corrode pas la cuve de rinçage.

## Remplissez le sel de la façon suivante :

### **⚠ ATTENTION**

N'utilisez que du sel pour lave-vaisselle. D'autres produits peuvent endommager l'appareil ! Tout renversement de sel provoque la corrosion. Lancez un programme après chaque recharge.

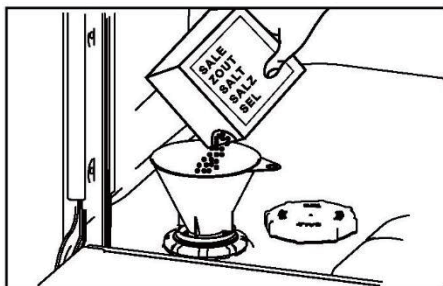

1. Tournez le bouchon dans le sens des aiguilles d'une montre pour ouvrir le réservoir de sel.
2. Ajoutez 1 litre d'eau dans le réservoir de sel.
3. Remplissez le réservoir avec du sel spécifique (débordement d'eau).
4. Retirez le sel renversé de la zone d'ouverture.
5. Tournez le bouchon dans le sens contraire des aiguilles d'une montre pour fermer le réservoir de sel.

**AVERTISSEMENT** : Les détergents pour lave-vaisselle sont fortement alcalins. Ils peuvent être extrêmement dangereux en cas d'ingestion. Évitez tout contact avec la peau et les yeux et tenez les enfants et les personnes à mobilité réduite à l'écart du lave-vaisselle lorsque la porte est ouverte. Vérifiez que le distributeur de détergent en poudre est vide après chaque lavage.

## Détergents inadaptés

Ces types de détergent ne sont pas adaptés et risquent d'endommager votre lave-vaisselle ou d'entraîner un appel à l'assistance non couvert par la garantie :

- ▶ Liquides pour le lavage des mains
- ▶ Détergents textiles
- ▶ Savons
- ▶ Désinfectants

## Utilisation de détergent en poudre

Pour les quantités de détergent en poudre, reportez-vous au tableau « Recommandations relatives à la quantité de détergent dilué » et aux recommandations du fabricant de détergent.

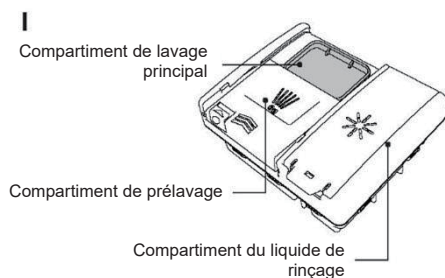

Vérifiez que le distributeur est vide et sec. Ajoutez du détergent ou des tablettes dans le distributeur de détergent.

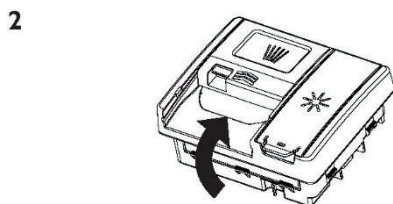









Retirez tout excès de détergent puis faites glisser le couvercle pour le fermer. Il émettra un clic.

Si nécessaire, ajoutez du détergent supplémentaire dans le compartiment de pré-lavage sur le dessus du distributeur.

Lors du lavage de vaisselle fortement sale dans une eau dure, il peut être nécessaire d'utiliser plus de détergent. Reportez-vous à la section « Recommandations relatives à la quantité de détergent dilué ».

## Recommandations relatives à la quantité de détergent en poudre

- ▶ Utilisez le tableau ci-dessous pour déterminer la quantité optimale de détergent en poudre pour chaque programme de lavage.
- ▶ Si vous avez de l'eau dure dans votre région, vous pourriez avoir besoin de plus de détergent.

Programme de lavage		Compartment de pré-lavage	Compartment de lavage principal
P1	AUTO CARE  45°-50°	Plein	1/2 - 2/3
P2	ENTRETIEN DU VERRE  45°	Plein	2/3
P3	ECO  50°	Plein	2/3
P4	UNIVERSEL  60°	Plein	2/3
P5	INTENSIF  75°	Plein	2/3
P6	HYGIÈNE  75°	Plein	2/3
P7	59 MIN 	Plein	1/2
P8	PRÉLAVAGE 	Aucun	Aucun

Le liquide de rinçage fournit une finition sans traces pour le verre et la vaisselle et empêche le métal de se ternir. Nous recommandons d'utiliser régulièrement un agent de rinçage liquide pour des résultats de séchage optimaux.

Le distributeur de liquide de rinçage se trouve à l'intérieur de la porte à côté du distributeur de détergent.

## Utilisation du liquide de rinçage

La quantité de liquide de rinçage distribué dans chaque lavage peut devoir être ajustée en fonction de votre eau. Reportez-vous à la section « Préférences » et « Dureté de l'eau » pour obtenir des conseils. Le liquide de rinçage n'est pas nécessaire s'il est déjà intégré dans la tablette.

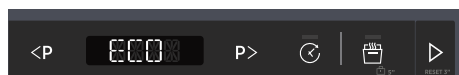

Lorsque le niveau du liquide de rinçage est bas, le voyant du liquide de rinçage du panneau de commande s'allume pour vous rappeler de remplir le distributeur.

2

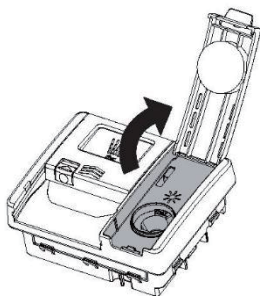

Soulevez le couvercle et versez du liquide de rinçage dans l'ouverture.

N'allez pas au-delà de la ligne MAX. Veillez à ne pas renverser du liquide sur la porte ou le réservoir de détergent.

3

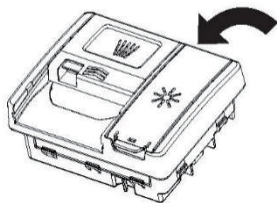

Fermez le capot, en s'assurant qu'il s'enclenche bien.

Tout déversement accidentel dans le lave-vaisselle ou le réservoir de détergent doit être nettoyé immédiatement. Le déversement du liquide de rinçage peut entraîner une formation de mousse excessive. Un appel d'assistance relatif à ces erreurs ne sera pas couvert par la garantie.

## Charger les paniers

**i** Pour les verres délicats et la porcelaine, veillez à ce qu'ils soient étiquetés comme lavables au lave-vaisselle.

- × Ne mettez pas dans l'appareil des objets en bois, en corne, en aluminium, en étain et en cuivre.
- × Ne mettez pas dans l'appareil des objets qui peuvent absorber de l'eau (éponges, chiffons de ménage).
- ▶ N'utilisez l'appareil que pour laver des articles compatibles avec le lave-vaisselle.
- ▶ Retirez les aliments restants des articles.
- ▶ Ramollissez les aliments brûlés sur les articles avant de les laver.
- ▶ Placez les objets creux (tasses, verres et casseroles) avec l'ouverture vers le bas.
- ▶ Placez les objets profonds en position inclinée.
- ▶ Mélangez les cuillères avec d'autres couverts pour éviter qu'elles ne s'accrochent.
- ▶ Veillez à ce que les couverts et la vaisselle ne soient pas collés les uns aux autres et à ce qu'il y ait un espace entre chaque article.
- ▶ Veillez à ce que les verres ne touchent pas d'autres verres.
- ▶ Mettez les petits articles dans le panier à couverts.
- ▶ Placez les articles légers dans le panier supérieur. Veillez à ce que les articles ne bougent pas.
- ▶ Assurez-vous que les bras de lavage peuvent se déplacer librement avant de commencer un programme.

**i** Si des cliquetis se font entendre pendant l'exécution d'un programme : Vérifiez que la vaisselle et la verrerie sont bien en place.

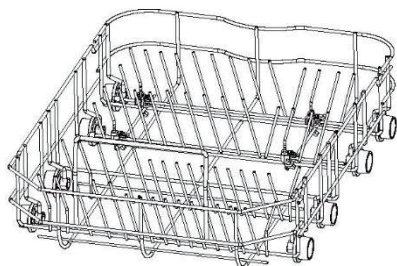

Placez les articles très sales (comme les casseroles ou les assiettes) dans le panier inférieur. Le jet plus puissant permet d'obtenir un meilleur résultat de lavage de la vaisselle.

## Paniers supérieurs

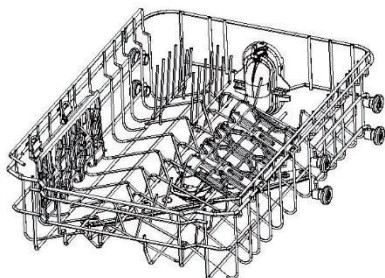

- Le panier supérieur est conçu pour contenir des articles comme des verres, des tasses, des dessous de tasses, des assiettes, des petits bols et des casseroles peu profondes.

## Porte-gobelets pliables

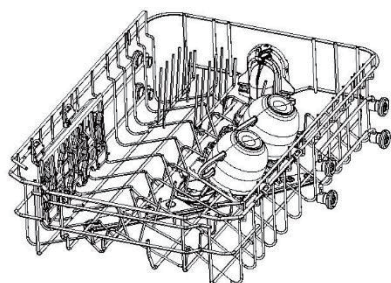

Ajustez la hauteur en fonction de vos envies ou déployez-les pour faire de l'espace pour d'autres articles. Utilisez les encoches pour soutenir les pieds des verres à vin.

Retournez pour replier et soutenir.

## Pour régler le panier supérieur.

Avant d'ajuster sa hauteur, assurez-vous que le panier est vide.

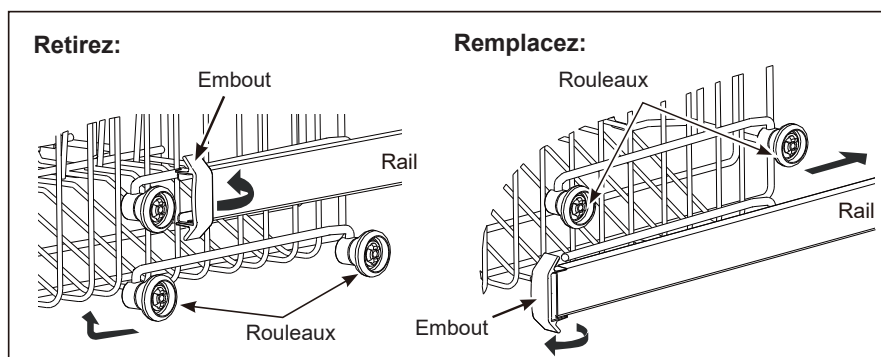

### Panier à couverts

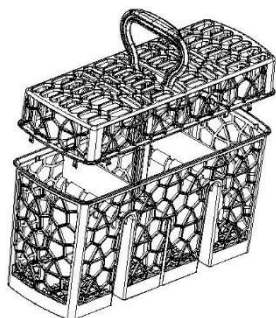

Placer les couverts avec les poignées vers le bas pour obtenir de meilleurs résultats de lavage. Si des objets longs bloquent les bras de lavage, trouvez un positionnement horizontal dans le panier supérieur.

### Plateau à ustensiles/couverts

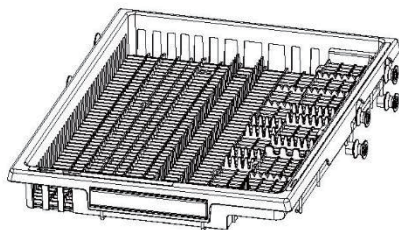

Utilisez le plateau pour les couverts et les ustensiles.

Placez les couverts dans les encoches pour les bloquer.

Placez les grands ustensiles dans la partie centrale du plateau.

Faites glisser les sections latérales vers le milieu pour créer plus d'espace pour les articles en-dessous.

Votre appareil peut être connecté au réseau sans fil de votre domicile et sélectionné à distance à l'aide de l'application.

## Pour commencer

Assurez-vous que le réseau Wi-Fi de votre domicile est activé.

Vous serez guidé étape par étape sur votre appareil et sur votre appareil mobile. La connexion de votre appareil peut prendre jusqu'à 10 minutes.

Pour plus de conseils et de dépannage, veuillez vous référer à l'application.

## Sur votre appareil mobile :

1. Téléchargez l'application sur :



2. Inscrivez-vous et créez un compte.
3. Ajoutez votre appareil et configurez la connexion Wi-Fi.

## Connexion à votre réseau Wi-Fi domestique

Lorsque le produit est en veille :

Appuyez sur , l'écran affiche .

Vous pouvez maintenant suivre les instructions de l'application pour terminer la configuration.

## Activation du mode à distance

1. Lorsque l'appareil n'est pas connecté à l'application, l'icône  continue de clignoter.

Lorsque l'appareil est connecté à l'application, l'icône  reste allumée.

2. La commande à distance est automatiquement activée, l'application mobile peut démarrer le programme du lave-vaisselle. Vous pouvez contrôler le lave-vaisselle à l'aide de l'application, par exemple : sélectionner un cycle, annuler ou mettre en pause un cycle, ajouter des fonctions supplémentaires.
3. Lorsque vous démarrez un programme via l'application, vous devez à chaque fois appuyer sur la touche Wi-Fi du lave-vaisselle pour le commander à distance.

Débranchez le lave-vaisselle de l'alimentation électrique et laissez-le refroidir avant toute opération de nettoyage ou d'entretien.

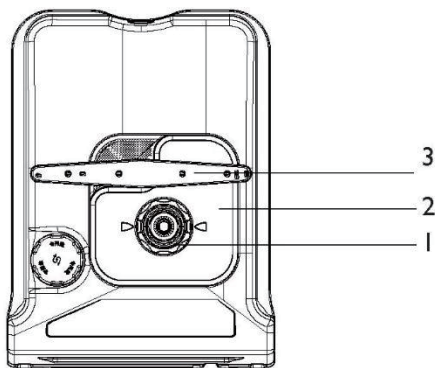

### Fonctionnalités

1. Filtre
  2. Plaque filtrante
  3. Bras de lavage inférieur
- Non illustré : bras de lavage intermédiaire et supérieur

### Nettoyage des surfaces

Essuyez avec un chiffon humide et séchez à l'aide d'un chiffon non pelucheux. Nous ne recommandons pas d'utiliser les produits de nettoyage suivants, car ils pourraient endommager les surfaces :

Tampons à récurer en plastique ou en acier inoxydable

- ▶ Abrasifs, solvants, nettoyants ménagers
- ▶ Nettoyants acides ou alcalins

Liquides pour le lavage des mains ou savon

- ▶ Nettoyants ou polirs en acier inoxydable
- ▶ Détergents à lessive ou désinfectants

### Nettoyage du filtre, des bras de lavage et de la plaque filtrante

Nous recommandons d'enlever et de nettoyer le filtre de vidange et la plaque filtrante une fois par mois ou chaque fois qu'il y a des traces de particules d'aliments. Les bras de lavage utilisés normalement doivent être nettoyés moins fréquemment. Les bras de lavage inférieur et intermédiaire peuvent être agités pour enlever toute matière étrangère, nettoyés à l'eau chaude, puis rincés à l'eau claire.

Le lave-vaisselle doit être utilisé avec la plaque filtrante, le filtre de vidange et les bras de lavage en place. Si vous utilisez un nettoyant pour lave-vaisselle ou un détartrant, reportez-vous aux instructions du fabricant.

### Périodes d'inutilisation prolongées

Si votre lave-vaisselle ne doit pas être utilisé pendant un certain temps, nous vous recommandons de couper l'alimentation en électricité et en eau, en le laissant propre et vide avec la porte entrouverte. Lorsque vous utilisez votre lave-vaisselle pour la première fois après une longue période, nous vous recommandons de verser 3 tasses d'eau dans le lave-vaisselle avant utilisation. Cela permet de lubrifier les composants qui ont peut-être séché pendant l'inutilisation.

## Retrait et nettoyage du filtre

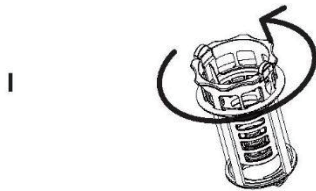

Tournez le filtre dans le sens contraire des aiguilles d'une montre pour le libérer. Soulevez pour le retirer.

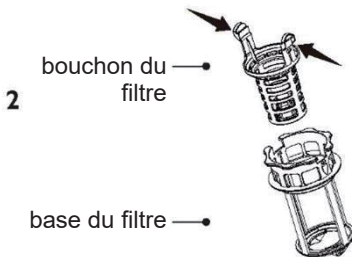

Séparez le bouchon de la base en appuyant sur les touches de déverrouillage et en soulevant. N'essayez pas d'enlever le filtre en forçant, car cela risquerait d'endommager le filtre. Nettoyez à l'eau chaude et rincez abondamment.

## Remplacement du filtre

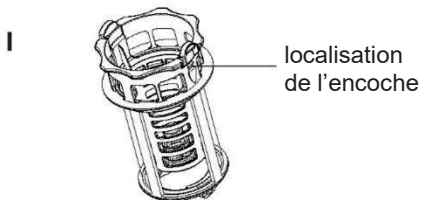

Alignez le bouchon du filtre sur l'encoche sur la base du filtre. Vérifiez que la structure de la boucle est en place.

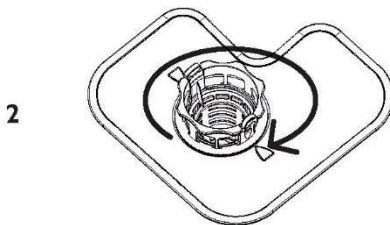

Remettez le filtre de vidange dans le fond du lave-vaisselle. Tournez 2 fois dans le sens des aiguilles d'une montre pour le mettre en place.

## Retrait et nettoyage de la plaque filtrante

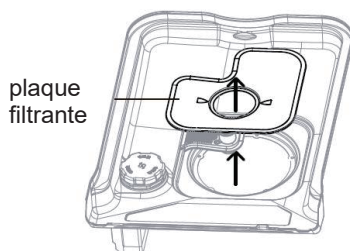

plaque filtrante

Lorsque le filtre est retiré, soulevez soigneusement la plaque filtrante vers le haut et vers l'extérieur. Nettoyez à l'eau chaude et rincez abondamment.

## Remplacement de la plaque filtrante

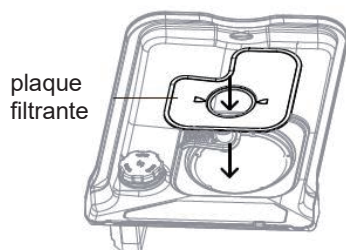

plaque filtrante

Insérez la plaque filtrante dans les clips de repérage à l'arrière de la vidange et poussez pour enclencher. Vérifiez que la plaque filtrante affleure au fond du lave-vaisselle.

## Nettoyage du bras de lavage supérieur

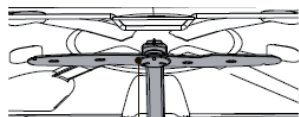

bras de lavage supérieur

Ne retirez pas le bras de lavage supérieur pour le nettoyer. Nettoyez à l'aide d'une petite brosse en plastique.

S'il est fortement souillé ou obstrué, utilisez un nettoyant/détartrant lave-vaisselle. Suivez les instructions du fabricant.

## Nettoyage du bras de lavage intermédiaire

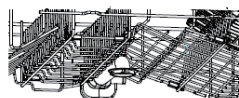

écrou de verrouillage  
bras de lavage intermédiaire

Pour retirer le bras de lavage central, tournez l'écrou de verrouillage dans le sens des aiguilles d'une montre pour le libérer.

Rincez abondamment le bras de lavage sous l'eau courante, puis remettez-le en place.

## Nettoyage du bras de lavage inférieur

bras de lavage inférieur

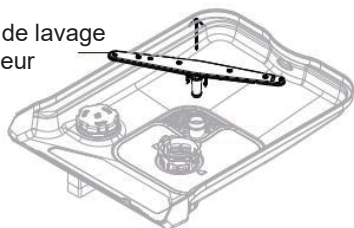

Pour retirer le bras de lavage inférieur, soulevez-le de la base du lave-vaisselle. Rincez abondamment le bras de lavage sous l'eau courante, puis remettez-le en place. Vérifiez que le bras tourne librement lorsqu'il est réinstallé.

## Hivernage (climats froids)

Si le lave-vaisselle est installé dans une zone froide où les températures tombent en dessous de zéro, nous recommandons un hivernage.

1

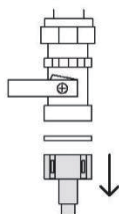

Coupez l'alimentation en eau.

Débranchez les tuyaux de vidange du tuyau de vidange de l'évier et le tuyau d'arrivée d'eau de la vanne d'eau.

2

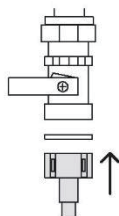



Videz l'eau des tuyaux, du tuyau d'arrivée et de la vanne d'eau à l'aide d'un seau ou d'un bac pour recueillir l'eau.

Rebranchez le tuyau d'arrivée d'eau à la vanne d'eau et aux tuyaux de vidange de l'évier.

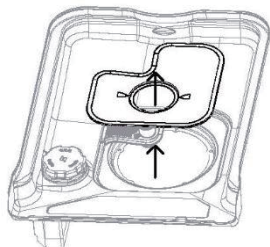
3



Retirez le filtre de vidange et la plaque filtrante. Utilisez une éponge pour retirer le reste d'eau en dessous avant de les remettre en place.

Problème	Cause possible	Que faire
Le lave-vaisselle ne démarre pas	Pas de courant.	Vérifiez que le lave-vaisselle est branché et que l'alimentation électrique est allumée au niveau du secteur.
	La porte n'est pas correctement fermée.	Fermez la porte.
	 n'a pas été enfoncé.	Appuyez sur  .
	Robinet d'eau non ouvert.	Vérifiez que l'arrivée d'eau est raccordée et ouverte.
Le bras de lavage inférieur tourne difficilement	Filtre obstrué dans le tuyau d'arrivée d'eau.	Vérifiez le filtre et nettoyez-le si nécessaire - il est situé à l'endroit où le tuyau d'arrivée d'eau se visse dans le robinet.
	Les orifices du bras de lavage sont obstrués par de petits objets ou des particules alimentaires.	Nettoyez le bras de lavage. Reportez-vous à la section « Entretien » pour obtenir des instructions.
Le couvercle du distributeur de détergent ne peut pas être fermé	Le compartiment à détergent a été trop rempli.	Retirez le détergent jusqu'à ce que le couvercle puisse être fermé.
	Le distributeur de détergent est bouché par des restes de détergent.	Essuyez le distributeur à l'aide d'un chiffon humide. Séchez le distributeur avant d'ajouter du détergent.
Restes de détergent coincés à l'intérieur du distributeur	Le compartiment était humide lorsqu'il a été rempli de détergent.	Essuyez le distributeur à l'aide d'un chiffon humide. Séchez le distributeur avant d'ajouter du détergent.
	Les ustensiles bloquent le distributeur de détergent à l'ouverture.	Vérifiez qu'aucun grand ustensile n'est positionné de manière à empêcher le couvercle du distributeur de s'ouvrir lorsque la porte du lave-vaisselle est fermée.
L'eau reste à l'intérieur du lave-vaisselle une fois le lavage terminé	Obstruction du tuyau de vidange.	Vérifiez que le tuyau de vidange n'est pas obstrué.
	Le tuyau de vidange est pincé, plié ou obstrué.	Vérifiez le tuyau de vidange et redressez-le si nécessaire.
	La pompe est bloquée.	Appelez votre centre de service agréé Haier ou votre service client.
Affichage clignotant lorsque le verrouillage est activé	Filtre(s) obstrué(s).	Nettoyez le(s) filtre(s). Reportez-vous à la rubrique « Entretien » pour obtenir des instructions.
	C'est normal. L'écran reste allumé même si les touches sont désactivées.	Aucune action nécessaire.

<b>Problème</b>	<b>Cause possible</b>	<b>Que faire</b>
Mousse	Quantité ou type de détergent incorrects utilisés.	Reportez-vous à la section « Détergent » ou consultez les instructions du fabricant du détergent.
	Trop d'œufs dans la charge de lavage.	Augmentez la quantité de détergent.
	Dosage du liquide de rinçage trop élevé.	Diminuez la dose de liquide de rinçage.
Bruit de cognement ou de claquement lors du lavage	Les déversements de liquide de rinçage ne sont pas essuyés.	Vérifiez que tous les déversements de liquide de rinçage sont nettoyés lorsqu'ils surviennent.
	Bras de lavage heurtant la vaisselle.	Mettez en pause le lavage et réorganisez la vaisselle.
	La vaisselle a été mal empilée.	Reportez-vous à la section « Paramétrage d'un lavage » et « Suggestions de chargement ».
Vaisselle sale	Programme de lavage inadapté à la charge sélectionnée.	Sélectionnez le programme de lavage approprié pour la charge. Reportez-vous à la section « Programmes de lavage ».
	Les salissures étaient trop incrustées.	La vaisselle peut avoir besoin de tremper.
	Bras(s) de lavage incapable(s) de tourner.	Vérifiez qu'aucun élément n'obstrue la trajectoire du bras de lavage.
	Panier/support mal chargé.	Reportez-vous à la section « Suggestions de chargement ».
	Plaque filtrante ou filtre mal installé.	Reportez-vous à la section « Entretien ».
	Le détergent est mis dans le compartiment inadéquat.	Reportez-vous aux sections « Programmes de lavage » et « Détergent ».
	Les restes d'aliments ne sont pas retirés des plats avant le chargement.	Raclez tous les aliments avant le chargement.
	Détergent inadapté.	N'utilisez que du détergent en poudre ou en tablette conçu pour les lave-vaisselle ménagers.
	Pas assez de détergent.	Reportez-vous à la section « Détergent » pour connaître les quantités recommandées. Vous devrez peut-être les ajuster en fonction de votre charge et de la dureté de votre eau.
	Les orifices du bras de lavage sont obstrués.	Nettoyez le(s) bras(s) de lavage. Reportez-vous à la section « Entretien » pour obtenir des instructions.
Les filtres sont obstrués.	Nettoyez les filtres. Reportez-vous à la section « Entretien » pour obtenir des instructions.	

<b>Problème</b>	<b>Cause possible</b>	<b>Que faire</b>
Les articles en plastique sont décolorés (p.ex. tache laissée par la sauce tomate)	Pas assez de détergent, pas de pré-rinçage.	Pré-rincez les plats en plastique avant de les mettre au lave-vaisselle et/ou ajoutez plus de détergent. Alternativement, l'utilisation du programme Rinçage après avoir ajouté la vaisselle peut réduire la coloration.
Le lave-vaisselle s'arrête brusquement pendant le lavage	L'alimentation en électricité ou en eau a été interrompue.	Vérifiez l'alimentation électrique et l'alimentation en eau.
Taches blanches sur les verres et les plats ; aspect laiteux	Pas assez de détergent.  La dose de liquide de rinçage est trop faible.  La dose de liquide de rinçage est trop faible.	Reportez-vous à la section « Détergent » pour connaître les quantités recommandées. Vous devrez peut-être les ajuster en fonction de la dureté de votre eau.  Augmentez la dose de liquide de rinçage. Reportez-vous à la section « Liquide de rinçage ».  Augmentez la dose de liquide de rinçage. Reportez-vous à la section « Liquide de rinçage ».
La vaisselle, les couverts ne sont pas secs	Articles retirés trop tôt.  Distributeur de liquide de rinçage vide. (Les voyants du liquide de rinçage sont allumés.)	Après la fin du programme de lavage, laissez la porte entrouverte et attendez plusieurs minutes pour faciliter le séchage.  Ajoutez du liquide de rinçage. Reportez-vous à la section « Liquide de rinçage ».
Les verres ont une apparence terne	La dose de liquide de rinçage est trop faible.	Augmentez la dose de liquide de rinçage. Reportez-vous à la section « Liquide de rinçage ».
Les taches de thé ou traces de rouge à lèvres n'ont pas été complètement éliminées	Pas assez de détergent.  Température de lavage trop basse.	Voir la section « Détergent » pour les quantités recommandées. Vous devrez peut-être les ajuster en fonction de votre charge particulière. Sélectionnez un programme de lavage pour la vaisselle très sale. Reportez-vous à la section « Programmes de lavage » pour plus d'informations.
Traces de rouille sur les couverts	Les couverts ne sont pas suffisamment résistants à la rouille.	Lavez-les à la main.
Verres décolorés et ternis ; revêtement laiteux	Eau dure.  Les verres ne résistent pas au lave-vaisselle.	Augmentez les quantités de détergent.  Lavez-les à la main.

Problème	Cause possible	Que faire
Marques d'eau laissées sur les verres et les couverts	Le niveau ou le dosage du liquide de rinçage est trop faible.	Vérifiez qu'il y a du liquide de rinçage dans le distributeur. Si nécessaire, augmentez le réglage du liquide de rinçage ou essayez d'utiliser un programme de lavage à une température plus élevée. Reportez-vous à la section « Liquide de rinçage » pour plus d'informations.
Le voyant Sel est allumé.	Le sel de l'adoucisseur est vide.	Remplissez le réservoir avec du sel spécifique jusqu'à ce qu'il soit plein.

## Codes d'erreur

### Codes d'erreur sur l'écran

Suivez les étapes ci-dessous pour tenter de résoudre le problème.

Problème	Cause possible	Que faire
<b>E10</b> Pas d'eau	Robinet d'eau non ouvert.	Vérifiez que l'arrivée d'eau est raccordée et ouverte. Appuyez pour redémarrer le lave-vaisselle.
	Pression insuffisante d'alimentation en eau.	Vérifiez la pression de l'eau domestique.
	Le tuyau d'arrivée d'eau est pincé ou plié, donc une quantité insuffisante d'eau arrive au lave-vaisselle.	Vérifiez le tuyau d'arrivée d'eau et redressez-le si nécessaire. Appuyez pour redémarrer le lave-vaisselle.
<b>E30</b> Fuite	Il y a des fuites d'eau dans l'appareil.	Fermez l'arrivée d'eau.
	La vanne d'arrivée d'eau est ouverte et obstruée.	Débranchez l'appareil du secteur.
	Le drainage est obstrué.	Contactez l'assistance.

Programme de lavage	Eco Le programme dispose par défaut d'une fonction d'ouverture automatique de la porte.
Quantités de détergent en poudre	19 g
Niveau de dosage du liquide de rinçage	R1-R4, R3 (par défaut)
Nombre maximum de couverts	11
Ajustement en hauteur du panier supérieur	Assurez-vous que le panier supérieur est dans sa position la plus basse

## Schémas de chargement recommandés



Plateau à ustensiles/couverts



Panier supérieur

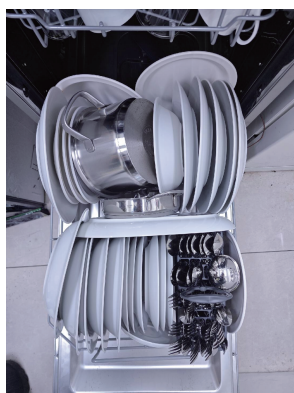

Panier inférieur







条形码尺寸40\*8mm，由厂家生成。

012050\*\*\*\*