

# Haier

## Felhasználói kézikönyv mosogatógéphez

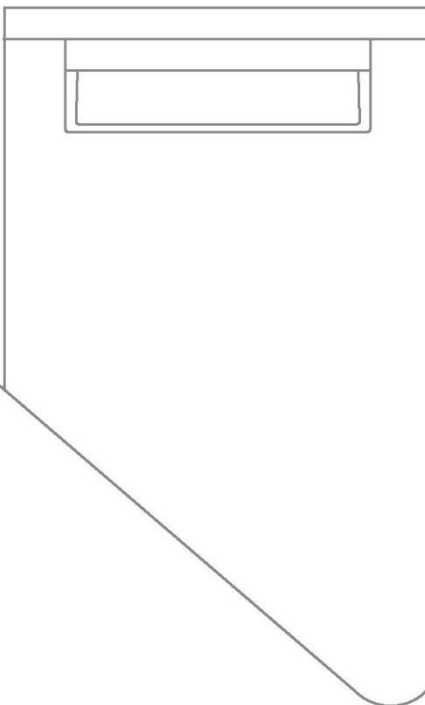

HU

Biztonság és figyelmeztetések.....	2
Telepítés.....	6
Termékleírás.....	11
Kezelőpanel.....	12
Program.....	15
Első használat.....	16
Betöltési javaslatok.....	17
Mosogatás beállítása.....	18
Késleltetett indítás.....	20
Billentyűzár.....	21
Beállítások.....	22
Vízlágyító rendszer.....	23
Mosogatószer.....	25
Öblítőszer.....	27
Napi használat.....	28
WiFi kapcsolat.....	31
Karbantartás.....	32
Hibaelhárítás.....	36
Hibakódok.....	39
Szabványos vizsgálat.....	40

## **Rendeltetésszerű használat**

A készüléket háztartási használatra tervezték lakáson belül, vagy hasonló munkakörnyezetekben, például személyzeti konyhákban, falusi vendéglátásban, a szállodákban, motelekben vagy más lakókörnyezetekben lévő ügyfelek számára, valamint szállást és reggelit biztosító szállást nyújtó környezetekben. A készülék nem kereskedelmi vagy ipari felhasználásra készült. Ne használja a rendeltetéstől eltérő célra.

Az eszközön változtatások vagy módosítások nem engedélyezettek. A rendeltetéstől eltérő használat veszélyt és a jótállási igények elvesztését okozhatja.

## **Szabványok és irányelvek**

Ez a termék megfelel az összes vonatkozó EK-irányelv és megfelelő harmonizált szabványok követelményeinek, amelyek a CE-jelölést szabályozzák.

## **Útmutató elolvasása és megőrzése**

A mosogatógép használatakor tartsa be az alapvető óvintézkedéseket, beleértve a következőket:

### **Általános tudnivalók**

- ▶ A tűz- vagy robbanásveszély minimalizálása, illetve a vagyoni kár, személyi sérülés vagy életveszély megelőzése érdekében kövesse a jelen útmutató utasításait.
- ▶ A mosogatógépet csak a jelen útmutatóban leírt rendeltetésének megfelelően használja.
- ▶ A berendezés kizárólag háztartási célra vagy az alábbi alkalmazásokra használható:
  - üzletek, irodák és egyéb gazdasági munkakörnyezetek személyzeti konyhája;
  - falusi vendéglátás;
  - ügyfelek által szállodákban, motelekben és egyéb szállást adó helyeken;
  - szállást és reggelit biztosító szállások.
- ▶ Kizárólag háztartási mosogatógépekhez ajánlott mosogatószereket vagy öblítőszeret használjon, és tartsa azokat távol a gyermekektől. Ellenőrizze, hogy a mosogatószer-adagoló minden mosogatóprogram befejezése után üres-e.
- ▶ Az elmosandó cikkek behelyezésekor úgy helyezze el az éles tárgyakat, hogy azok ne károsítsák a mosogatógépet, és a fogantyúval felfelé helyezze be az éles késeket, így csökkentve a vágási sérülések kockázatát.
- ▶ Használat közben vagy közvetlenül utána ne érintse meg a mosogatógép alján lévő szűrőlemezt, mert az forró lehet.
- ▶ A mosogatógépet csak akkor használja, ha az összes burkolat megfelelően a helyén van.
- ▶ Ne tegyen kísérletet a kezelőszervek módosítására.
- ▶ Ne használja nem megfelelően a mosogatógép ajtaját vagy edénytartóját, ne üljön bele, illetve ne álljon az ajtóra vagy az edénytartóra.

- ▶ Az ajtót nem szabad nyitott állapotban hagyni, mivel ez megbotlás veszélyét eredményezheti.
- ▶ Az összehajtható pohártartók a csészék, poharak és konyhai eszközök megtámasztására szolgálnak. Ne támaszkodjon az összehajtható pohártartókra, és ne használja azokat a testsúlyának a megtartására.
- ▶ A sérülés kockázatának csökkentése érdekében ne engedje, hogy gyermekek játsszanak a mosogatógépben vagy azon.
- ▶ Bizonyos körülmények között hidrogéngáz termelődhet olyan forró vizes melegítő rendszerben, amelyet legalább két hétig nem használtak. A HIDROGÉNGÁZ ROBBANÉKONY. Ha ilyen hosszú ideig nem használta a forró vizes rendszert, a mosogatógép használata előtt engedje meg az összes melegvízcsapot, és hagyja, hogy a víz percekig folyjon mindegyikből. Így felszabadul a felhalmozódott hidrogéngáz. Mivel a gáz gyúlékony, ez idő alatt ne dohányozzon, és ne használjon nyílt lángot.
- ▶ Távolítsa el a mosogatótér ajtaját, amikor üzemben kívül helyez vagy kiselejtez egy régi mosogatógépet.
- ▶ Egyes mosogatószerek erősen lúgosak. Lenyelve rendkívül veszélyesek lehetnek. Kerülje a bőrrel és a szemmel való érintkezést, és tartsa távol a gyermekeket a mosogatógéptől, amikor az ajtó nyitva van.
- ▶ A mosogatógépet úgy kell használni, hogy a szűrőlemez, a szűrő és a szórókarok a helyükön legyenek. Az alkatrészek azonosításához lásd a „Karbantartás” című részt.
- ▶ Ha a mosogatógépet hosszabb ideig nem használja, kapcsolja ki az áram- és vízellátást.
- ▶ A berendezés tisztítását és karbantartását gyermekek csak felügyelet mellett végezhetik.
- ▶ Ügyeljen arra, hogy ne tegyen be úgy edényeket, hogy azok az ajtó becsukódását akadályozzák.
- ▶ A háztartási készülékeket gyermekek nem használhatják. A 8 évesnél fiatalabb gyermekeket a készüléktől távol kell tartani, kivéve, ha biztosítható a folyamatos felügyelet. A berendezést 8 évnél idősebb gyermekek vagy csökkent fizikai, érzékszervi vagy mentális képességű, vagy tapasztalattal és ismerettel nem rendelkező személyek akkor használhatják, ha felügyelet alatt állnak vagy ha megfelelő utasításokkal látták el őket a berendezés biztonságos használatát illetően, és megértették a használatból eredő veszélyeket. A felügyelet alatt álló gyermekek ne játsszanak a készülékkel.
- ▶ Ha mosogatógép-tisztítót használ, javasoljuk, hogy a károsodás megelőzése érdekében azonnal futtasson le egy mosogatóprogramot a mosogatószerral.
- ▶ A mosogatógép tervezésekor normál háztartási eszközök mosogatását vettük figyelembe. Benzinnel, festékkel, acél- vagy vashulladékkal, maró hatású, savas vagy lúgos vegyszerekkel szennyezett cikkek mosogatógépben nem moshatók.

- ▶ Ne mosson műanyag cikket, hacsak nincsenek megjelölve mosogatógépben mosogathatóként vagy nem rendelkeznek ezzel egyenértékű jelöléssel. A jelölés nélküli műanyag cikkek esetében ellenőrizze a gyártó ajánlásait.
- ▶ Kerülje a ragasztott címkékkel rendelkező edények mosását. A mosási ciklus során eltávolított címkék károsíthatják a mosogató rendszert

## Telepítés

- ▶ A mosogatógépet használat előtt a Telepítési utasításoknak megfelelően kell telepíteni és elhelyezni. Ha a mosogatógéphez nem kapott telepítési utasításokat, akkor megrendelheti azt egy hivatalos javítóműhelytől, vagy letöltheti a Haier helyi webhelyéről, amely a hátlapon található.
- ▶ A telepítést és a szervizelést Haier által képzett és támogatott szerviztechnikusnak kell elvégeznie.
- ▶ Ha a tápkábel megsérül, a veszélyek elkerülése érdekében Haier által képzett és támogatott szerviztechnikusnak vagy képzett szakembernek kell kicserélnie.
- ▶ Győződjön meg arról, hogy a mosogatógép a mellékelt tartókonzolok segítségével a szomszédos szekrényhez rögzül. Ennek elmulasztása instabil terméket eredményezhet, amely károsodást vagy sérülést okozhat.
- ▶ Ne működtesse a készüléket, ha az sérült, hibásan működik, részlegesen szétszerelt, hiányzó vagy törött alkatrészekkel rendelkezik, beleértve a sérült tápkábelt vagy csatlakozódugót.
- ▶ Ne tároljon és ne használjon benzint vagy más gyúlékony gőzt és folyadékot a mosogatógép közelében.
- ▶ Az elektromos túlterhelés elkerülése érdekében a készüléket kizárólag megfelelő névleges, védett és méretezett tápforráshoz csatlakoztassa.
- ▶ Bizonyosodjon meg arról, hogy a tápkábel úgy van elhelyezve, hogy ne lehessen rálépni, megbotlani benne, illetve nem képezheti károsodás vagy egyéb terhelés tárgyát.
- ▶ Ne helyezze üzembe vagy tárolja a mosogatógépet olyan helyen, ahol fagypon alatti hőmérsékletnek vagy az időjárási körülményeknek van kitéve.
- ▶ Ne használjon hosszabbítót vagy hordozható elektromos aljzatot (pl. többcsatlakozós elosztódobozt) a mosogatógép hálózati csatlakoztatásához.
- ▶ A készüléket földelni kell. Meghibásodás vagy meghibásodás esetén a földelés csökkenti az áramütés veszélyét azáltal, hogy a legkisebb ellenállású áramutat biztosítja az elektromos áram számára.
- ▶ A készülék olyan tápkábellel rendelkezik, amely tartalmazza a berendezés földelő vezetékét és egy földelő dugót. A csatlakozót a helyi előírásoknak és előírásoknak megfelelően telepített és földelt megfelelő aljzatba kell csatlakoztatni. A berendezés földelő vezetékének nem megfelelő csatlakoztatása áramütés veszélyét eredményezheti. Ha kétségei vannak a

készülék megfelelő földelésével kapcsolatban, forduljon szakképzett villanszerelőhöz vagy Haier által képzett és támogatott szerviztechnikushoz.

- ▶ Ne módosítsa a készülékhez mellékelt dugaszt; ha nem illeszkedik a konnektorba, forduljon Haier által képzett és támogatott szerviztechnikushoz vagy szakképzett villanszerelőhöz. Ha a mosogatógépet tartósan csatlakoztatott készülékként szerelik be, a készüléket földelt fémhez kell csatlakoztatni, állandó vezetékrendszerhez kell csatlakoztatni, vagy a berendezés földelő vezetékéhez kell csatlakoztatni az áramkörti vezetékekkel, és a berendezés földelő termináljához vagy a készülék vezetékéhez kell csatlakoztatni.

## Karbantartás

- ▶ Bármilyen tisztítás vagy karbantartás előtt válassza le a készüléket a hálózatról.
- ▶ A készülék leválasztásakor a sérülés elkerülése érdekében a tápkábel vagy a kábelköteg helyett a csatlakozót húzza.
- ▶ Ne javítsa vagy cserélje a készülék bármely elemét, ne tegyen kísérletet a javításra, hacsak erre vonatkozó explicit javaslat nem található a jelen útmutatóban. Javasoljuk, hogy vegye fel a kapcsolatot Haier által képzett és támogatott szerviztechnikussal vagy ügyfélszolgálatával.
- ▶ Az elcsúszás kockázatának csökkentése érdekében tartsa tisztán és szárazon a padlót a készülék körül.
- ▶ Tartsa távol a készüléke körüli/alatti területet az éghető anyagoktól, például a szősztől, a papírtól, a rongyoktól és a vegyszerektől.



### FIGYELMEZTETÉS!

Bármilyen telepítést csak szakképzett szakember végezhet, lásd a BIZTONSÁG szakaszt.

### Szabadonálló telepítés

Helyezze a készüléket szilárd talajra. Állítsa be pontosan az összes lábat, hogy a készülék szilárd, vízszintes helyzetben legyen.



Csak a vízszintben állás mellett zárul és tömit megfelelően az ajtó.

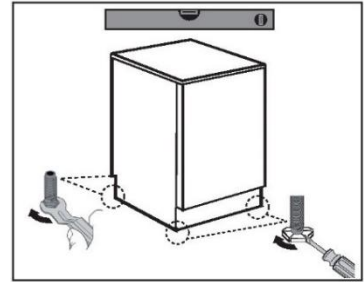

### Felszerelés a munkafelület alá

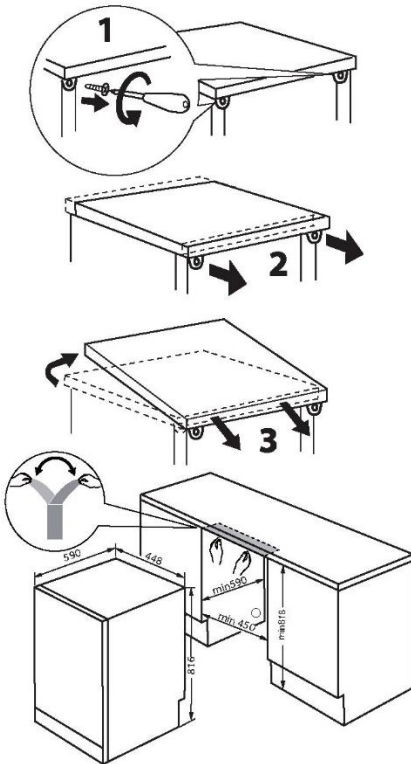

1. Opcionális: Távolítsa el a készülékről a munkafelületet.
2. Állítsa be pontosan az összes lábat, hogy a készülék szilárd és vízszintes helyzetben legyen.
3. Ragassza a vízálló matricát a pult alá.
4. Óvatosan szerelje be a készüléket a mélyedésbe.



### FIGYELMEZTETÉS!

Ha ismét szabadonálló telepítésben kívánja a készüléket használni, a munkafelületet újra fel kell szerelni.

5. A mélyedés méreteinek minimum el kell érniük az ábrán látható méreteket.
6. Beszerelés után az oldalpanel és a szekrény közötti résznek minimum 1 mm-nek, a készülék hátfala és a szekrény hátfala közötti résznek pedig minimum 10 mm-nek kell lennie. A felső hézag a láb beállításával szabályozható.
7. Helyezze a készüléket a nyílás mellé. Győződjön meg arról, hogy az összes csatlakozás (vízellátás, szennyvíz, áramellátás) megfelelően van elhelyezve és csatlakoztatva.

## Vízcsatlakozás

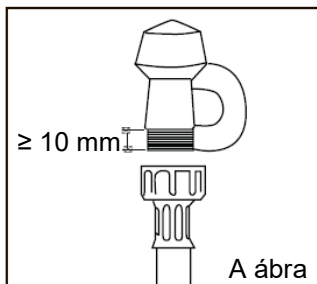

### FONTOS!

- ▶ A készüléket a mellékelt új vízbemeneti tömlővel kell a vízvezetékhez csatlakoztatni. Régi tömlőket nem szabad használni.
- ▶ Ne rövidítse le a bemeneti tömlőt.

1. Vegye figyelembe a vízcsatlakozásra vonatkozó követelményeket.
  - ▶ A mosogatógép egyszepes vízcsatlakozással rendelkezik.
  - ▶ A legjobb teljesítmény és energiahatékonyság érdekében javasoljuk, hogy a készüléket hideg vízhez csatlakoztassa.
  - ▶ A bejövő víz hőmérséklete nem haladhatja meg a 25 °C-ot.
2. Vegye figyelembe a víznyomás megengedett határértékeit.
  - ▶ Legalacsonyabb: 0,3 bar = 3 N/cm<sup>2</sup> = 30 kPa
  - ▶ Ha a nyomás nem éri el az 1 bar értéket, forduljon szakképzett szerelőhöz.
  - ▶ Legmagasabb: 10 bar = 100 N/cm<sup>2</sup> = 1 MPa
  - ▶ Ha a nyomás meghaladja a 10 bar értéket, nyomáscsökkentő szelepet kell felszerelni. Forduljon szakképzett vízvezeték-szerelőhöz.
3. Csatlakoztassa a vízbemeneti csövet egy hozzáférhető, „3/4” BSP-csatlakozóval rendelkező vízcsaphoz (lásd az A ábrát). Győződjön meg arról, hogy a bemeneti csőben nincs olyan törés, amely korlátozná a víz áramlását. 90°-os kanyar esetén a törésmentes kanyarhoz legalább 200 mm-es magasság szükséges.
  - ▶ Győződjön meg róla, hogy a bejövő víz tiszta. Ha a vízcsöveket hosszú ideig nem használták, hagyja, hogy a víz lefolyjon, hogy tiszta és szennyeződésmentes legyen. Ellenkező esetben eldugulhat a vízbemeneti cső, a készülék pedig károsodhat.
  - ▶ Szükség esetén használjon szűrőbetétet a lerakódások csővezetékéből való kiszűrésére. A szűrőbetét beszerezhető a márkaszervizben vagy az ügyfélszolgálaton.
4. A tömítés megfelelő érintkezése után még egy fél fordulattal húzza meg a tömlőcsatlakozót.
5. Ellenőrizze, hogy a csatlakozásnál szivárog-e víz.



## Szennyvíz-csatlakozás

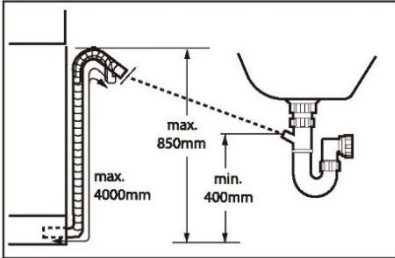

Rögzítse megfelelően a kifolyócsövet a csővezetékhez. A tömlőnek egy ponton el kell érnie a készülék alsó vonala feletti 400 és 850 mm közötti magasságot.

A kifolyócső hosszabbító tömlőjének teljes hossza nem haladhatja meg a 4 métert, átmérőjének pedig meg kell egyeznie a kifolyócső átmérőjével.

A következő csatlakozások lehetségesek:

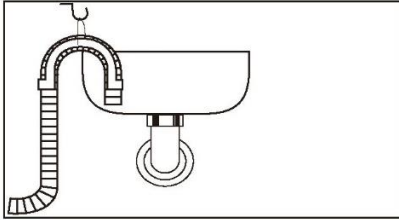

### Lefolyótömlő a mosogatóhoz

- ▶ Akassza a lefolyótömlőt az U-tartóval egy megfelelő méretű mosogató szélére.
- ▶ Megfelelően védje az U-tartót csúszás ellen.

### Lefolyótömlő a szennyvíz-csatlakozáshoz

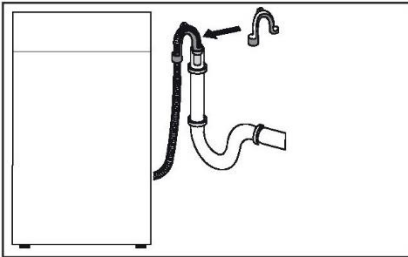

- ▶ A szellőzőfurattal ellátott állócső belső átmérőjének minimális mérete 40 mm.
- ▶ Helyezze a lefolyótömlőt kb. 80 mm-re a szennyvízcsőbe.
- ▶ Helyezze fel az U-tartót, és rögzítse megfelelően.

### Lefolyótömlő a mosogató lefolyócsövéhez

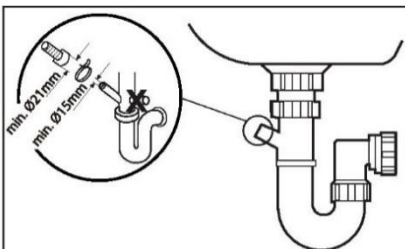

- ▶ Amikor a lefolyótömlőt egy lefolyócsővel ellátott mosogatócsapdához csatlakoztatja, győződjön meg arról, hogy a lefolyótömlő a munkafelület magasságáig alátámasztással rendelkezik.
- ▶ Győződjön meg arról, hogy a lefolyócső legalább 15 mm-es átmérővel rendelkezik, és ezt kifúrták.

## Tápcsatlakozás

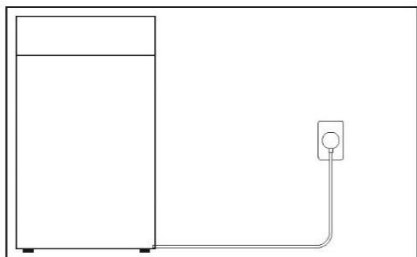

Amint az ábrán látható, a tápegység a közműnyíláson keresztül egy külsőleg hozzáférhető helyhez csatlakozik a könnyű összekapcsolhatóság érdekében.



### **VIGYÁZAT!**

Mindig győződjön meg arról, hogy az összes csatlakozás (tápegység, szennyvízcső és vízcső) biztos, száraz és szivárgásmentes.

Ügyeljen arra, hogy ezeket az alkatrészeket soha ne nyomja össze, ne törje meg, illetve ne csavarja meg. Ha a tápkábel sérült, a veszély elkerülése érdekében ennek a cseréjét kötelezően szervizre bízza (lásd a jótállási jegyet).

## Közműnyílás

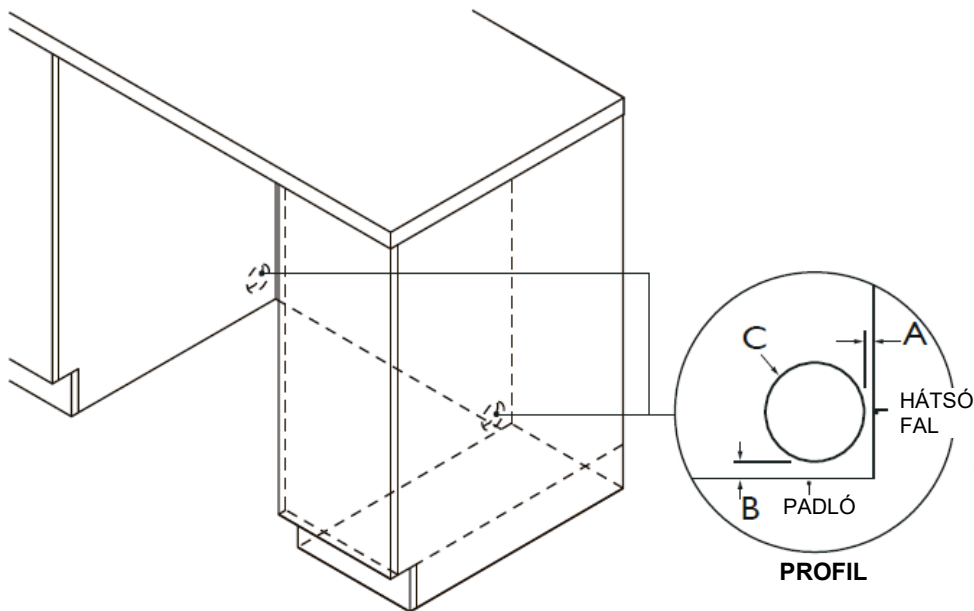

Közműnyílás méretek	mm
A Maximális távolság a kád hátsó része és a közműnyílás között*	15
B A padló és a közműnyílás közötti maximális távolság**	0-50
C A közműnyílás minimális átmérője	70

\* 590 mm-es szekrénymélység alapján.

\*\*a szintező láb beállításától függően.

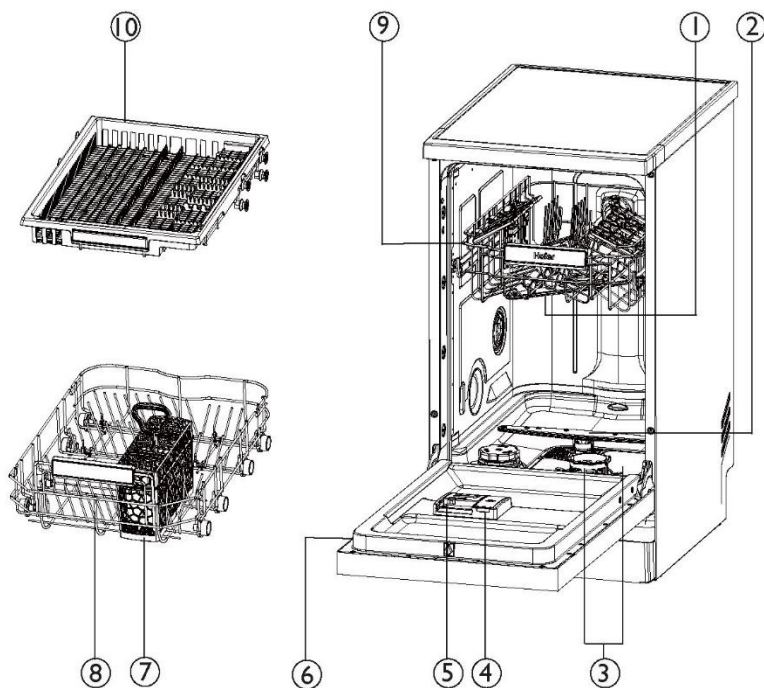

- 1. Középső szórókar
- 2. Alsó szórókar
- 3. Szűrő
- 4. Öblítőszer-adagoló
- 5. Mosogatószer-adagoló

- 6. Besorolási címke
- 7. Evőeszköz tálca
- 8. Alsó kosár
- 9. Felső kosár
- 10. Harmadik kosár\*

\*A 11 terítékes modellek csak harmadik kosárral rendelkeznek.

## Tartozékok

Ellenőrizze a tartozékokat és a szakirodalmat a következő listának megfelelően:



vízbemeneti tömlő



U-tartó



Jótállási jegy

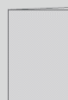

Felhasználói  
kézikönyv

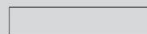

vízálló matrica

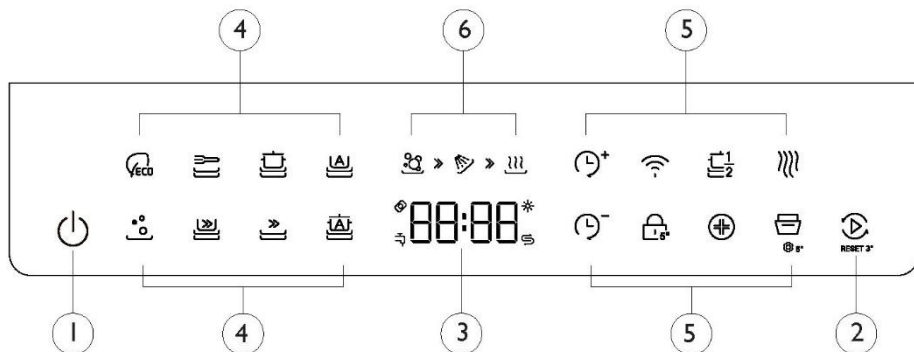

1. BE/KI ikon
2. INDÍTÁS/VISSZAÁLLÍTÁS ikon
3. Idő- és infókijelző/jelzőikon
4. PROGRAM ikon
5. Opció ikon
6. Állapotjelző

## Idő és infó megjelenítése

Bármely kiválasztás esetén a kijelzőn megjelennek a kapcsolódó információk, így például

- ▶ Programciklus ideje
- ▶ Programindítás késleltetési ideje
- ▶ Hibakódok

Működés megkezdése után villogás nélkül jelenik meg

- ▶ Egy késleltetett programindítást követően a hátralévő idő órában, pl. 24:00
- ▶ Programciklusból hátralévő idő órában + percben, pl. 1:59

Működés közben a helyi körülmények és a napi munkaterhelés függvényében változhat.

## Jelzőikon



Tabletták

Ha a jelzőfény világít, a Tabletták funkció aktív.



Vízcsap

Ha a jelzőfény világít, akkor a készülék nem töltődik fel vízzel. Tekintse át a következő szakaszt: „HIBAELHÁRÍTÁS”



Öblítőszer

Ha a jelzőfény világít: Az öblítőtartály kiürült. Öblítőszer hozzáadása után a jelzőfény kialszik.



Só

Ha a jelzőfény világít: A sótartály kiürült. Só hozzáadása után a jelzőfény kialszik.

## Állapotjelzők



Mosogatás

Ha a visszajelző villog: a mosogatógép mosogat.



Öblítés

Ha a visszajelző villog: a mosogatógép öblít.



Szárítás

Ha a visszajelző villog: a mosogatógép szárít.

## Opcionális funkció



Késleltetés  
(+idő)

A program indítását akár 24 órával is késleltetheti. \*Az első 4 óra tartományban minden egyes megnyomás után 30 perccel növeli a beállítást, a 4-24 óra tartományban pedig 1 órával növeli a beállítást.



Késleltetés  
(- idő)

Amikor a be van kapcsolva, 4-24 óra tartományban az idő 1 órával csökken minden egyes megnyomás esetén; 0-4 óra tartományban az idő 30 perccel csökken.



WiFi

Nyomja meg az ikont, és az alkalmazás elindíthatja a mosogatógép programot.



Gyerekzár

A gyermekzár bekapcsolásához vagy visszavonásához tartsa lenyomva a  gombot, amíg a gyerekzár jelzőfénye be vagy ki nem kapcsol.



Féltöltet

Használja ezt az opciót, ha csak néhány cikket kell elmosogatnia. Ezzel vizet, energiát és időt takarít meg. Ha poralapú mosogatószeret használ, a teljes töltetnél valamivel kevesebb mosószeret tegyen be.



Hygiene

Fertőtleníti az edényeit a hőmérséklet növelésével és a mosogatógép által támogatott antibakteriális kezelések aktiválásával.



Extra Dry

Az öblítés utolsó szakaszában a mosogatási hőmérséklet magasabb, és a szárítási idő meghosszabbodik az edényre kifejtett szárítóhatás fokozása érdekében.











Auto Door \*

A ciklus végén automatikusan kinyitja az ajtót néhány centiméterre, hogy a levegő szabadon áramolhasson. Javítja a szárítóhatást.

\* Tartsa lenyomva a  ikont 5 másodpercig a felhasználói beállítás mód aktiválásához. Ezután aktiválhatja a Tabletták funkciót. Ez az opció lehetővé teszi a program teljesítményének az optimalizálását egyszerűen a használni kívánt mosószer típusának a kiválasztásával.

MOSOGATÓPROGRAM	Kiegészítő funkció
ECO	1/2 töltet, szárítás, Hygiene, Tabletták, Auto Door
UNIVERZÁLIS	1/2 töltet, szárítás, Hygiene, Tabletták, Auto Door
INTENZÍV	1/2 töltet, szárítás, Hygiene, Tabletták, Auto Door
AUTO CARE	1/2 töltet, szárítás, Tabletták, Auto Door
ELŐMOSÁS	/
59MIN	1/2 töltet, Hygiene, Tabletták, Auto Door
GYORS 20'	1/2 töltet, Tabletták, Auto Door
AUTO PLUS	1/2 töltet, szárítás, Hygiene, Tabletták, Auto Door

A mosogatógép számos mosogatóprogrammal rendelkezik az igényeinek való megfelelés érdekében. Az egyes töltetekhez legmegfelelőbb ciklus kiválasztása segít a legjobb mosogatóási eredmény elérésében.

Mosogatóprogramok	Program leírása
ECO 	Normál mértékben szennyezett edényekhez, optimális víz- és energiafelhasználást szavatol
UNIVERZÁLIS 	Az erősen szennyezett edényekhez vagy az éjszaka rászáradt ételmaradékok eltávolításához ajánlott
INTENZÍV 	Erősen szennyezett fazekakhoz, serpenyőkhöz és edényekhez tervezve
AUTO CARE  <sup>1)</sup>	Bármilyen típusú töltetehz használható. A mosogatógép automatikusan kiválasztja az optimális mosogatóprogramot
ELŐMOSÁS  <sup>2)</sup>	Megelőzi a szagok és a foltok edényeken való megjelenését, száradás megelőzése
59MIN 	Az erősen szennyezett edényekhez vagy az éjszaka rászáradt ételmaradékok eltávolításához ajánlott
GYORS 20' 	Nagyon enyhén szennyezett edények esetén
AUTO PLUS  <sup>1)</sup>	Bármilyen típusú töltetehz használható. A mosogatógép automatikusan kiválasztja az optimális mosogatóprogramot

1). A készülék érzékeli a szennyezettség típusát és a kosarakban lévő tételek mennyiségét. Automatikusan beállítja a víz hőmérsékletét és mennyiségét, az energiafogyasztást és a program időtartamát.

2). Ezzel a programmal gyorsan leöblítheti az edényeket. Ez megakadályozza, hogy az ételmaradék az edényekhez tapadjon, és kellemetlen szagokat árásson a készülék. Ne használjon mosogatószert ezzel a programmal.



## Tányérok

A magas hőmérséklet és a mosogatógépben használatos mosogatószer kombinációja károsíthat egyes cikkeket. Kétség esetén lásd a gyártó útmutatását, vagy kézzel mosogassa el.

### **Evőeszközök és ezüst evőeszközök**

Foltok megjelenésének megelőzése érdekében használat után azonnal öblítse le az evőeszközöket és az ezüst evőeszközöket. Az ezüst nem érintkezhet rozsdamentes acéllal, ezek összekeverése elszíneződést okozhat. Vegye ki az ezüst evőeszközöket a mosogatógépből, és azonnal törölje szárazra kézzel.

### **Alumínium**

Az alumíniumot a mosogatószer mattá teheti. A változás mértéke a mosószer vagy az alumínium minőségétől függ.

### **Egyéb fémek**

A vas és öntöttvas cikkek rozsdásodhatnak, illetve foltot hagyhatnak más tárgyakon. A réz, az ón és a sárgaréz foltot hagy.

### **Faárúk**

A faárúk általában érzékenyek a hőre és a vízre. A mosogatógépben történő rendszeres használat idővel állagromlást okozhat.

### **Üvegedények**

A legtöbb üvegedény mosogatógépben tisztítható. A kristály, a nagyon finom és az antik üvegedények azonban homályossá válhatnak.

### **Műanyagok**

Egyes műanyagok forró víz hatására alakot vagy színt változtathatnak. Olvassa el a gyártó útmutatóját. A mosogatógépben tisztítható műanyag cikkeket úgy kell súlyozni, hogy mosás közben ne boruljanak fel, illetve ne töltődjenek fel vízzel, és ne essenek ki a kosárból.

### **Díszített cikkek**

A legtöbb modern porcelán mintázat mosogatógépben tisztítható. Azonban az antik darabok, a mázra festett mintázatúak, az aranydíszítések vagy a kézzel festett porcelánok érzékenyebbek lehetnek a gépi mosogásra.

### **Ragasztott cikkek**

Bizonyos ragasztókat a gépi mosás felpuhíthat vagy feloldhat.

## Vízkeménység

A kemény víznek minősül az ásványi anyagok, például kalcium és magnézium magas koncentrációjával rendelkező víz. Ez csökkentheti a mosogatógép teljesítményét, illetve az alkatrészek meghibásodását okozhatja idővel. Idővel a kemény vízben mosott üvegedények átlátszatlanná válnak, az edényeken foltok jelennek meg, vagy fehér filmréteg borítja be ezeket. A vízkeménység földrajzi helytől függően változik.

Ha kemény vizű területen él, javasoljuk, hogy szereljen fel vízlágyító berendezést a háztartási vízellátásra.

### **Ha az otthona kemény vízzel rendelkezik**

- Olvassa el a „Javasolt poralapú mosogatószer mennyiségek” című részt.
- Használjon öblítőszeret. Javasoljuk, hogy a mosogatási teljesítmény javítása érdekében emelje az öblítőszer-beállítást. Részleteket a „Beállítások” részben talál.

Mosogatógép-tisztítót/vízkeoldót használjon rendszeresen, vagy amikor vízkőlerakódást észlel a mosogatógépben.

### **Ha az otthona lágy vagy lágyított vízzel rendelkezik**

- Ne használjon túl sok mosószeret.

A mosogatógép edényekkel való feltöltésekor ügyeljen arra, hogy a forgó szórókarról érkező víz minden területre eljuthasson. Ellenkező esetben a mosogatási teljesítmény csökkenhet.

A mosogatógép maximum 11 teríték befogadására képes.

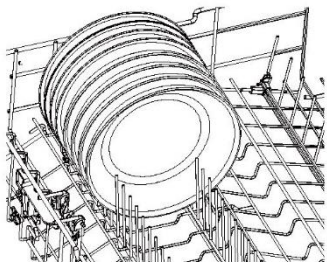

## Bizonyosodjon meg az alábbiakról

- Az alsó és a középső szórókarok képesek szabadon elfordulni.
- A magas cikkek nem akadályozzák a felső szórókar mozgását.
- Az üveg és más törékeny tárgyakat stabilan helyezte el.
- Az összes edény nyílása lefelé néz.
- A tányérok közötti távolság egyenletes.
- A sérülések vagy termékkárosodás megelőzése érdekében az összes éles tárgyat biztonságosan helyezzen el.

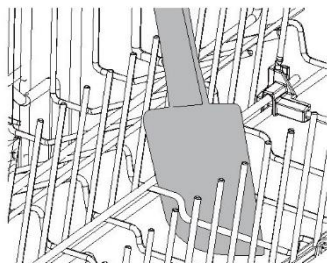

## Kerülje az alábbiakat

- Túlzsúfoltság.
- A rácsok és a kosár alatti minden olyan kitüremkedés, amely gátolhatja a szórókar forgását.
- Bármilyen kiálló rész a mosogatógép elején.
- Vízáram eltorlaszolása bármilyen cikk felé az összecusukható pohártartókban.

1

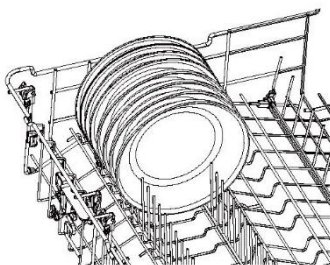

Mielőtt óvatosan betenné az edényeket a mosogatógépbe, távolítsa el ezekről az összes ételmaradékot.

Győződjön meg arról, hogy a szórókarok akadálymentesen és szabadon foroghatnak.

2

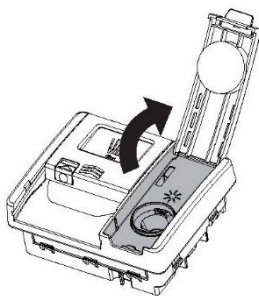

Ha az öblítőszer visszajelző világít, töltsse fel az öblítőszer-adagolót.

További útmutatásért olvassa el az „Öblítőszer” című részt.

3

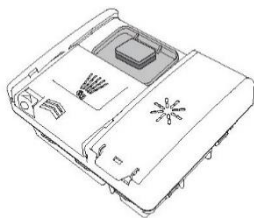

Töltsön mosogatószer az adagolóba, és csukja be a fedelet.

Tabletták is helyezhetők a mosogatószer-adagolóba.

4



Csukja be az ajtót, és nyomja meg a  gombot.

5

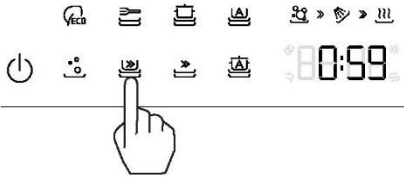

Válasszon egy mosogatósmódosítót, ha szükséges.

6

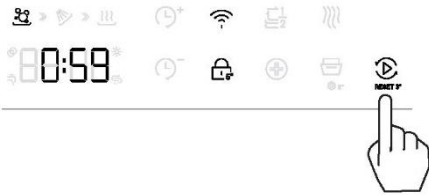

Nyomja meg a  gombot a mosogatás elindításához. A készülék leállítási állapotba kapcsol 5 percen belül mindenféle gomb megnyomása nélkül.

7

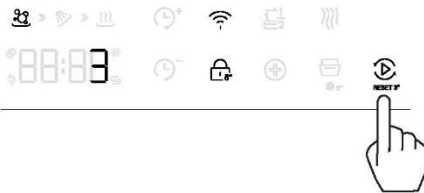

Tartsa lenyomva a  gombot 3 másodpercig a mosogatás megszakításához.

8

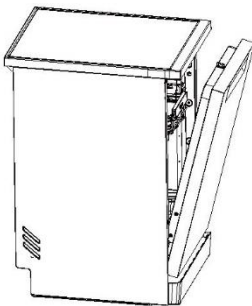



A mosogatás után az ajtó automatikusan kinyílik kissé, hogy elősegítse a száradást.\* A legjobb eredmény elérése érdekében a lehűlés után pakolja ki az edényeket.

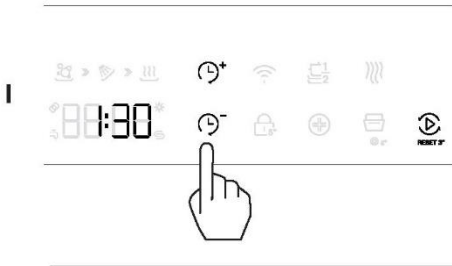

\* Ezt a funkciót a felhasználó aktiválhatja vagy kapcsolhatja ki.

Beállíthatja a mosogatógépet úgy, hogy a nap későbbi szakaszában induljon el, és futtasson le egy kiválasztott mosogatóprogramot. A KÉSLELTETETT INDÍTÁS a mosogatóprogram kiválasztása után állítható be, a késleltetés pedig akár 24 órára is beállítható.

## Késleltetett indítás beállítása



Csukja be az ajtót, és nyomja meg a  gombot, majd válasszon ki egy mosogatóprogramot.

Nyomja meg  vagy  a gombot a KÉSLELTETETT INDÍTÁS megadásához és a késleltetési idő növeléséhez vagy csökkentéséhez.



Nyomja meg a  gombot a KÉSLELTETETT INDÍTÁS eléréséhez.

A mosogatóprogram a visszaszámlálás végén kezdődik, feltéve, hogy az ajtó zárva van.

3

A KÉSLELTETETT INDÍTÁS szüneteltetéséhez nyissa ki az ajtót.

## Késleltetett indítás törlése



Tartsa lenyomva a  gombot 3 másodpercig a KÉSLELTETETT INDÍTÁS törléséhez.

Lezárhatja a mosogatógép kezelőszerveit tisztítási célokból vagy nem szándékos használat ellen.

## A kezelőszervek lezárása



Tartsa lenyomva a  gombot 5 másodpercig a mosogatógép kezelőszerveinek a lezárásához.

Megjegyzés: A kezelőszervek lezárása előtt indítsa el a programot. Zárolás után, a feloldás és a kikapcsolás műveleten kívül semmilyen egyéb funkció nem áll rendelkezésre.

## A kezelőszervek kioldása

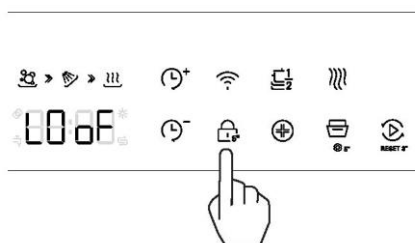



Tartsa lenyomva a  gombot 5 másodpercig a feloldáshoz.

A mosogatási ciklus megkezdése előtt az alábbi beállítások bármelyikét módosíthatja.

Opció	Leírás	Alapértelmezett	Beállítások megjelenítése
Vizlágyító beállítás	Állítsa be a következő oldalnak megfelelően.	So4	-So- So1-So6 Min: So1 Max: So6
Öblítőszer	Az adagolt öblítőszer mennyiségét szabályozza. További részletekért tájékozódjon az „Öblítőszer” részről.	r3	-r- r1-r4 Min: r1 Max: r4
Hang	Módosíthatja a hangbeállításokat. KI érték beállítása esetén az összes hangjelzést kikapcsolja a készülék, kivéve a hibajelzéseket.	Son	-S- Be Son Ki SoF
Memória beállítása	Programmemória funkció, válassza ki, hogy a készülék emlékezzen-e az utóljára használt programra.	LoF	-L- Be Lon Ki LoF
Tabletták	Állítsa be a következő oldalnak megfelelően.	PoF	-P- Be Pon Ki PoF

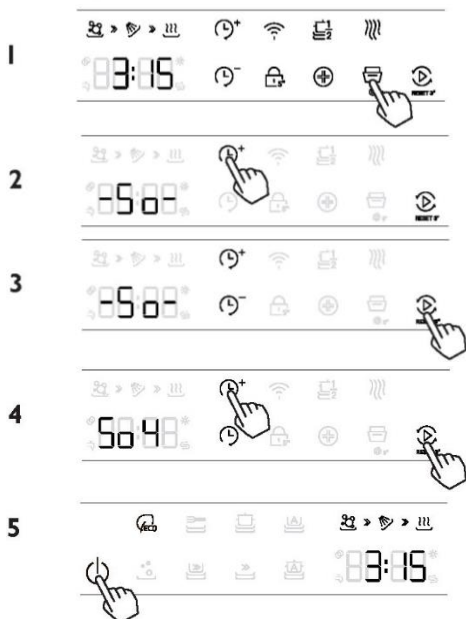

## A beállítás módosítása



Győződjön meg róla, hogy nincs folyamatban mosogatás. Nyomja meg és tartsa lenyomva a  gombot 5 másodpercig a menü megnyitásához.

Nyomja meg a  gombot a beállítások átgorgetéséhez.

Nyomja meg a  gombot a módosítani kívánt menü kiválasztásához.

Nyomja meg a  vagy  gombot a szint beállításához.

Nyomja meg a  gombot a beállítások mentéséhez.

Nyomja meg a  gombot a kilépéshez.

A jó mosogatási eredmény érdekében a mosogatógépnek puha vízre van szüksége. A kemény víz csökkentheti a mosogatógép teljesítményét. Idővel a kemény vízben mosott üvegedények átlátszatlanná válnak, az edényeken foltok jelennek meg, vagy fehér fólia borítja be ezeket. Fehér film jelenhet meg. Nagyon kemény víz használata esetén a mosogatógép alkatrészei idővel meghibásodhatnak. A só segíthet.

## A vízlágyító rendszer beállítása

Az adagolt só mennyisége a víz keménységétől függően So1 és So6 fokozatok között állítható be.

1. Tudjon meg többet a csapvíz keménységi fokáról. A víziközmű szolgáltatója segítségére lesz ebben.
2. A beállítás a vízkeménységi táblázat alapján végezhető el.

## Határozza meg a helyi vízkeménységet

Vízkeménység				Vízlágyító beállítás
Német keménységi fok (°dH)	Francia keménységi fok (°fH)	Mmol/l	Clarke keménységi fok	elektronikus
31–50	55–89	5,5–8,9	39–63	So6
17–30	30–54	3,0–5,4	21–38	So5
13–16	23–29	2,3–2,9	16–20	So4 <sup>1)</sup> *
9–12	16–22	1,6–2,2	11–5	So3
0–8	0–15	0–1,5	0–10	So2 <sup>2)</sup> *
-	-	-	-	So1 <sup>3)</sup> *

\* Megjegyzés

- 1) Gyári alapértelmezett beállítás por alapú mosószerhez.
- 2) Javasolt beállítás kombinált mosogatógép tablettákhoz.
- 3) A só visszajelző nem világít.



## Speciális só használata

Amint a vezérlőpulton világítani kezd az alacsony sószint visszajelző, a sótartály feltöltésre szorul. A speciális sóval való feltöltést közvetlenül a készülék bekapcsolása előtt végezze. Ez biztosítja, hogy a túltöltött sóoldatot a készülék azonnal kimossa, s az nem korrodálja az öblítőtartályt.

## Töltse fel a sótartályt az alábbiak szerint:

### **⚠ VIGYÁZAT**

Csak mosogatógépben használható sót használjon. Más termékek károsíthatják a készüléket! A kiömlött só korróziót okoz. Minden egyes utántöltés után futtasson egy programot.

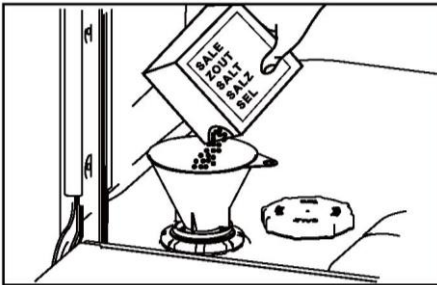

1. A sótartály kinyitásához fordítsa el a kupakot az óramutató járásával megegyező irányba.
2. Töltsön 1 liter vizet a sótartályba.
3. Töltse fel a tartályt speciális sóval (a víz túlfolyik).
4. Távolítsa el a kiömlött sót a nyílás körüli területről.
5. A sótartály bezárásához fordítsa el a kupakot az óramutató járásával ellentétes irányba.

**FIGYELMEZTETÉS:** A mosogatószerek erősen lúgosak. Lenyelve rendkívül veszélyesek lehetnek. Kerülje a bőrrel és a szemmel való érintkezést, és nyitott állapotban tartsa távol a gyermekeket és a fogatékkel élő személyeket a mosogatógéptől. Minden egyes mosás után ellenőrizze, hogy a poralapú mosogatószer kiürült-e az adagolóból.

## Nem megfelelő mosogatószerek

Az alábbi típusú mosogatószerek nem megfelelőek, és károsíthatják a mosogatógépet, vagy olyan szervizbeavatkozást eredményezhetnek, amelyre a jótállás nem terjed ki:

- ▶ Kézmosó folyadékok
- ▶ Szappanok
- ▶ Mosószerek
- ▶ Fertőtlenítőszer

## Poralapú mosogatószerek használata

A poralapú mosogatószerek mennyiségét illetően lásd az alábbi „Javasolt poralapú mosogatószer mennyiségek” táblázatot és a mosogatószer gyártójának útmutatását.

1



Ellenőrizze, hogy az adagoló üres és száraz-e. Tegyén poralapú mosogatószert vagy tablettát a mosogatószer-adagolóba.

2

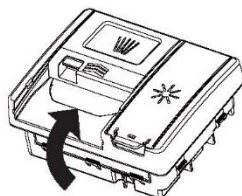









Távolítsa el a felesleges mosogatószert, majd csúsztassa le a fedelet. A helyére fog kattanni.

Szükség esetén töltsön további mosogatószert az adagoló tetején lévő előmosás rekeszbe.

Ha a készülék az erősen szennyezett edényt kemény vízben mossa, több mosogatószerre lehet szükség. Olvassa el a „Javasolt poralapú mosogatószer mennyiségek” című részt.

## Javasolt poralapú mosogatószer mennyiségek

- ▶ Használja az alábbi táblázatot az egyes programok optimális poralapú mosogatószer-mennyiségének meghatározásához.
- ▶ Ha kemény víz van a körzetében, több mosogatószerre lehet szükség.

Mosogatóprogramok	Előmosás rekesz	Főmosás rekesz
ECO 	Tele	2/3
UNIVERZÁLIS 	Tele	2/3
INTENZÍV 	Tele	2/3
AUTO CARE 	Tele	1/2 - 2/3
ELŐMOSÁS 	Nincs	Nincs
59MIN 	Tele	1/2
GYORS 20' 	Nincs	1/2
AUTO PLUS 	Tele	1/2 - 2/3

Az öblítőszer csíkmentes felületet biztosít az üvegnek és az edényeknek, valamint megakadályozza a fémek elszíneződését. Az optimális szárítási eredmény érdekében javasoljuk, hogy rendszeresen használjon folyékony öblítőszeret.

Az öblítőszer-adagoló az ajtó belsejében található, a mosogatószer-adagoló mellett.

## Öblítőszer használata

Előfordulhat, hogy az egyes mosogatásokhoz adagolt öblítőszer mennyiségét az adott vízviszonyokhoz kell igazítani. Útmutatást a „Beállítások” és a „Vízkeménység” című részekben talál. Nincs szükség öblítőszerre, ha ez már a tabletta részét képezi.

1

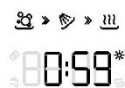

Ha az öblítőszer szintje alacsony, a kezelőpanelen kigyullad az öblítőszer visszajelző, hogy emlékeztesse Önt az adagoló feltöltésére.

2

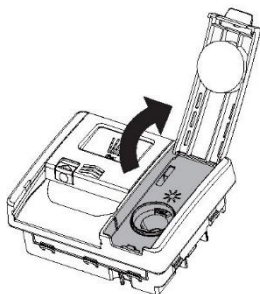

Emelje fel a fedelet, és öntse az öblítőszer a nyílásba.

Ne töltsön fel a MAX jelzésen túl. Ügyeljen arra, hogy ne ömöljön belőle az ajtóra vagy a mosogatószeres rekeszbe.

3

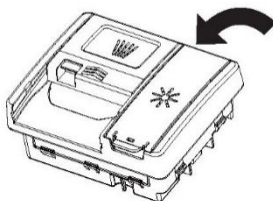

Csukja be a fedelet, és figyeljen arra, hogy kattanjon.

A mosogatógépbe vagy a mosogatószeres rekeszbe történő véletlen kiömléseket azonnal fel kell takarítani. A kiömlött öblítőszer túlzott habzást okozhat. Az ezekkel a hibákkal kapcsolatos szervizigényekre nem terjed ki a garancia.

## A kosarak betöltése



Sérülékeny poharak és porcelán esetén győződjön meg arról, hogy ezek mosogatógépben moshatók.

- × Ne tegyen a készülékbe fából, csontból, alumíniumból, ónból és rézből készült tárgyakat.
- × Ne tegyen a készülékbe olyan tárgyakat, amelyek képesek felszívni a vizet (szivacsok, háztartási törlőkendők).
- ▶ A készüléket csak mosogatógépben mosható cikkek elmosására használja.
- ▶ Távolítsa el a maradék ételt az edényekről és evőeszközökről.
- ▶ Elmosás előtt puhítsa meg a cikkekre ráégett ételt.
- ▶ Az üreges tárgyakat (csészéket, poharakat és serpenyőket) a nyílással lefelé helyezze be.
- ▶ A mély üreges tárgyakat ferde helyzetbe tegye a készülékbe.
- ▶ Keverje össze a kanalakat más evőeszközökkel, hogy ne ragadjanak egymáshoz.
- ▶ Ügyeljen arra, hogy az evőeszközök és az edények ne támaszkodjanak egymásra, és az egyes elemek között hézag legyen.
- ▶ Ügyeljen arra, hogy a poharak ne érjenek más poharakhoz.
- ▶ A kis tárgyakat az evőeszközkosárba helyezze.
- ▶ A könnyű tárgyakat a felső kosárba helyezze. Győződjön meg arról, hogy a cikkek stabilan állnak.
- ▶ A program elindítása előtt győződjön meg arról, hogy a szórókarok szabadon mozognak.



Ha csengő hangokat tapasztal mosogatóprogram futtatása közben: Ellenőrizze, hogy az edények és az üvegedények stabil helyzetben vannak-e.

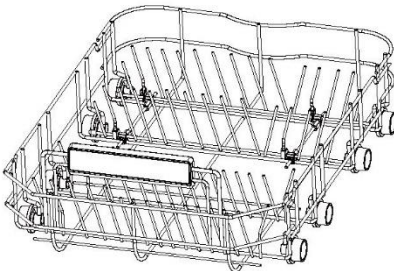

Az erősen szennyezett cikkek (például lábasokat és serpenyőket vagy tányérokat) az alsó kosárba helyezze. Az erősebb permetező fúvóka jobb mosogatósi eredménnyel szolgál.

## Felső kosár

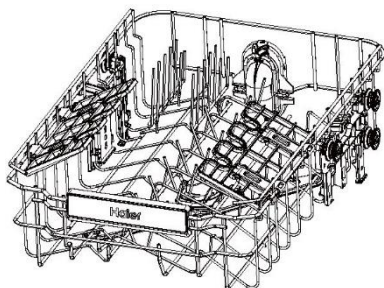

- ▶ A felső kosár poharak, csészék, csészék, tányérok, tányérok, apró tálak és sekély edények elhelyezésére tervezték.

## Összecsukható pohártartók

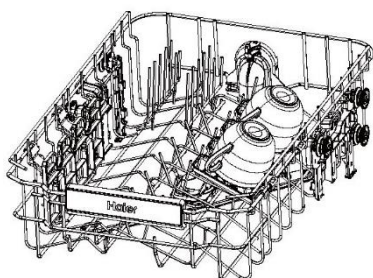

Állítsa be a magasságot az igények szerint, vagy hajtsa ki, hogy ne legyenek útban, és így egyéb cikkek számára helyet létesíthet. Használja a rovátkákat a borospohár száruk megtámasztásához. Az összecsukás és a támasztás átfordítással érhető el.

## A felső kosár magasságának a beállítása.

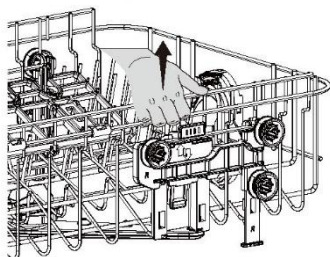

### A KOSÁR FELEMELÉSE

Fogja meg ezeket a fogantyúkat mindkét oldalon, és emelje fel a kosarat, amíg a helyére nem kattann.

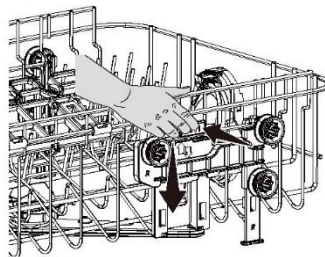

### A KOSÁR LEERESZTÉSE

Nyomja le a karokat mindkét oldalon, és óvatosan eressze le a kosarat.

## Evőeszközkosár

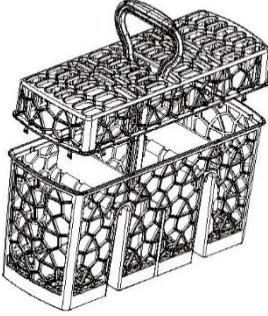

Helyezze az evőeszközöket fogantyúval lefelé a jobb mosási eredmény érdekében. Ha a hosszú cikkek gátolhatják a szórókarok forgását, ezeket elhelyezheti a felső kosárban vízszintesen.

## Evőeszköz tálca

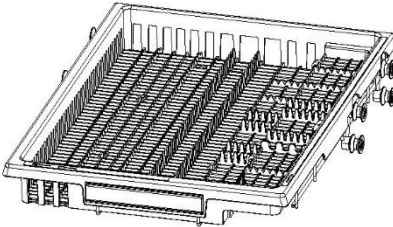

A tálca segítségével rögzítheti az evőeszközöket és a konyhai eszközöket.

Helyezze az evőeszközöket a nyílásba a rögzítéshez.

Helyezzen nagyobb eszközöket a tálca közepére.

Fordítsa át az oldalsó részeket középre, hogy több hely álljon rendelkezésre az alábbi elemek számára.

A készülék csatlakoztatható otthoni vezeték nélküli hálózathoz és távolról is kiválasztható az alkalmazás segítségével.

## Első lépések

Győződjön meg arról, hogy az otthoni WiFi-hálózat be van kapcsolva. Lépésről lépésre útmutatást kap úgy a készülék, mint a mobilkészülék vonatkozásában. A készülék csatlakoztatása akár 10 percet is igénybe vehet. További útmutatás és hibaelhárítás ügyében tekintse meg az alkalmazást.

## A mobilkészüléken:



1. Töltse le az alkalmazást innen:



2. Regisztráljon és hozzon létre egy fiókot.
3. Adja hozzá a készüléket, és állítsa be a WiFi-kapcsolatot.



## Csatlakozás az otthoni WiFi-hálózathoz

A termék készenléti állapotában:

Nyomja meg a  gombot, a kijelzőn  jelenik meg.

A beállítás befejezéséhez kövesse az alkalmazás utasításait.

## Távoli üzemmód engedélyezése

1. Ha a készülék nincs csatlakoztatva az alkalmazáshoz, a  ikon folyamatosan villog.  
A készülék alkalmazáshoz való csatlakoztatását követően a  ikon folyamatosan világít.
2. A távirányító automatikusan aktiválódik, a mobilalkalmazás elindíthatja a mosogatógép programot. A mosogatógépet az alkalmazás segítségével vezérelheti, például: válasszon ki egy ciklust, töröljön vagy szüneteltessen egy ciklust, adjon hozzá a további funkciókat.
3. Amikor az alkalmazásból indít el programot, a távvezérléshez minden egyes alkalommal meg kell nyomnia a WiFi gombot.



Csatlakoztassa le a mosogatógépet az elektromos hálózatról, és hagyja lehűlni, mielőtt bármilyen tisztítást vagy karbantartást végezne.

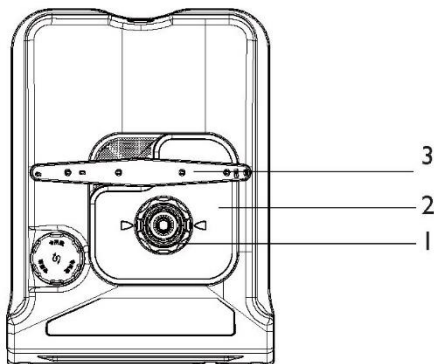

### Funkciók

1. Szűrő
2. Szűrőlemez
3. Alsó szórókar

Nem látható: középső és felső szórókarok

### Felületek tisztítása

Nedves törölkendővel törölje át, majd foszlaszmentes törölkendővel törölje szárazra. Nem javasoljuk az alábbi tisztítószer használatát, mivel ezek károsíthatják a felületeket:

műanyag vagy rozsdamentes acél súrolószivacsok;

- ▶ súrolószer, oldószer, háztartási tisztítószer;
- ▶ savas vagy lúgos tisztítószer;

Kézmosó folyadékok vagy szappan;

- ▶ rozsdamentes acél tisztítószer vagy polírozószer;
- ▶ mosó- és fertőtlenítőszer.

### A szűrő, a szórókarok és a szűrőlemez tisztítása

Azt javasoljuk, hogy a leeresztő szűrőt és a szűrőlemezt havonta egyszer, illetve ételmaradékok észlelésekor távolítsa el és tisztítsa meg. Normál használat esetén a szórókarok ritkább tisztítást igényelnek. Az alsó és a középső szórókarokat meg lehet rázni az idegen anyagok eltávolításához, tisztítható forró vízzel, ezt követően pedig öblítse le tiszta vízzel.

A mosogatógépet úgy használja, hogy a szűrőlap, a leeresztő szűrő és a szórókarok megfelelően a helyükön legyenek. Ha mosogatógép-tisztítót vagy vízkőoldót használ, olvassa el a gyártó utasításait.

### Hosszabb használaton kívüli időszakok

Ha a mosogatógépet egy ideig nem fogja használni, azt javasoljuk, hogy kapcsolja ki az áram- és vízellátást, és hagyja üresen és tisztán nyitott ajtó mellett. Ha hosszú távollét után először használja a mosogatógépet, használat előtt javasoljuk, hogy töltsön 3 csésze vizet a mosogatógépbe. Ez segít a használaton kívül kiszáradt alkatrészek kenésében.

## A szűrő eltávolítása és tisztítása

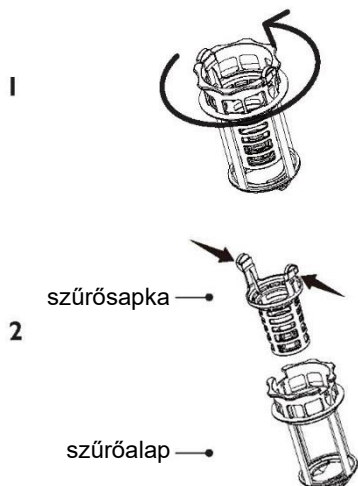

A kioldáshoz forgassa el a szűrőt az óramutató járásával ellentétes irányba. Emelje fel az eltávolításhoz.

Válassza le a szűrősapkát az alapról a kioldógombok megnyomásával és emeléssel. Ne próbálja meg erővel eltávolítani a szűrőt, mert ez kárt okozhat. Meleg víz alatt tisztítsa meg, és alaposan öblítse le.

## A szűrő cseréje

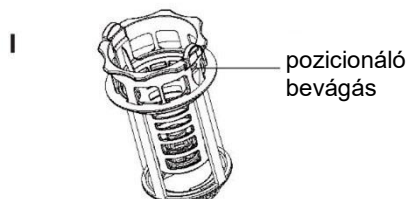

Igazítsa a szűrősapkát a szűrőalapon lévő bevágáshoz. Győződjön meg arról, hogy a rögzítőszerszerkezet a helyén van.

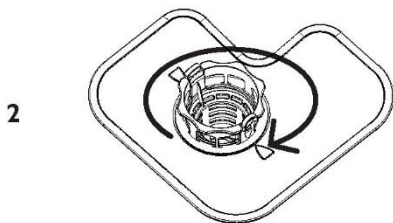

Helyezze vissza a lefolyószűrőt a mosogatógép alapi részébe. Forgassa el az óramutató járásával megegyező irányba, hogy a helyére kattanjon.

## A szűrőlemez eltávolítása és tisztítása

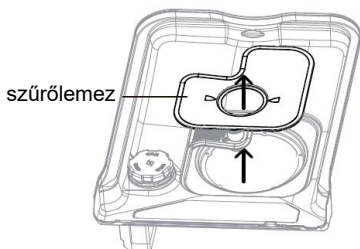

A szűrő eltávolítása után óvatosan emelje fel és ki a szűrőlemezt.

Meleg víz alatt tisztítsa meg, és alaposan öblítse le.

## A szűrőlemez visszahelyezése

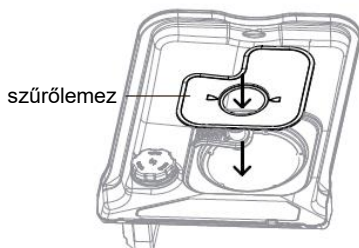

Helyezze a szűrőlemezt a pozicionáló kapcsok alá a lefolyó hátsó részén, és határozottan nyomja vissza a helyére. Győződjön meg arról, hogy a szűrőlemez szintben van a mosogatógép alapi részével.

## A tetőre szerelt szórókar tisztítása



A tisztításhoz ne távolítsa el a tetőre szerelt szórókart. Tisztítsa meg kisméretű, műanyag sörtéjű kefével.

Ha erősen szennyezett vagy eltömődött, használjon mosogatógép-tisztítót/vízkeőldőt. Kövesse a gyártó utasításait.

## A középső szórókar tisztítása

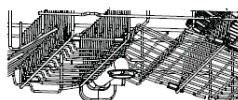

A középső szórókar eltávolításához forgassa el a rögzítőanyát az óramutató járásával megegyező irányba a kioldáshoz.

Öblítse át alaposan a szórókart folyó víz alatt, majd szerelje vissza.

## Az alsó szűrőkar tisztítása

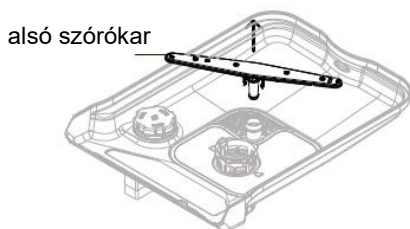

Az alsó szűrőkar eltávolításához emelje le a mosogatógép alapi részéről.

Öblítse át alaposan a szűrőkart folyó víz alatt, majd szerelje vissza.

Bizonyosodjon meg arról, hogy a kar visszahelyezés után szabadon forog.

## Téliesítés (hideg éghajlat)

Ha a mosogatógépet hideg éghajlaton helyezi üzembe, ahol a hőmérséklet nulla Celsius-fok alá esik, azt javasoljuk, hogy téliesítsen.

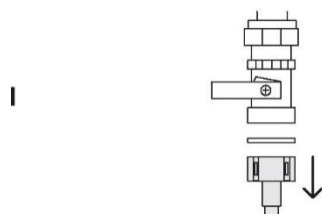

Kapcsolja ki a vízellátást.

Válassa le a kifolyócsöveket a mosogató lefolyócsövévről és a vízbemeneti csövet a vízszelepről.

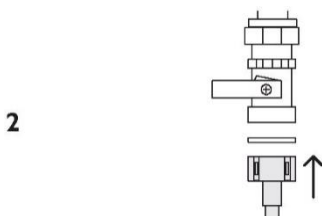

Ürítse ki a vizet a tömlőkből, a bemeneti csőből és a vízszelepből egy vödör vagy serpenyő segítségével, hogy összegyűjtse a vizet.

Csatlakoztassa újra a vízbemeneti csövet a vízszelephez és a tömlőket a mosogató lefolyócsövéhez.

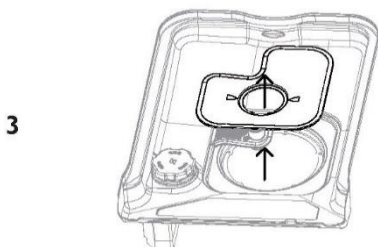

Távolítsa el a leeresztő szűrőt és a szűrőlemezt. Szivaccsal távolítsa el az alatta maradt vizet, mielőtt kicserélné.

Probléma	Lehetséges ok	Teendő
A mosogatógép nem indul el	Nincs elektromos tápellátás.	Győződjön meg arról, hogy a mosogatógép csatlakoztatva van, és a falon be van kapcsolva az áramellátás.
	Az ajtó nincs megfelelően becsukva.	Csukja be az ajtót.
	Nem nyomta meg a  gombot.	Nyomja meg a  gombot.
	A vízcsap nincs kinyitva.	Győződjön meg arról, hogy csatlakoztatta a vizet, illetve kinyitotta a csapot.
Az alsó szórókar nehezen forog	Eldugult szűrő a vízbemeneti tömlőn.	Ellenőrizze a szűrőt, és szükség esetén tisztítsa meg; ott található, ahol a vízbemeneti tömlő csatlakozik a csaphoz.
	A szórókar furatait kis szennyeződések vagy ételmaradékok dugaszolják el.	Tisztítsa meg a szórókart. Útmutatást a „Karbantartás” című részben talál.
A mosogatószer-adagoló fedele nem zárható be	A mosogatószer rekeszt túltöltötte.	Távolítson el mosogatószert, amíg a fedelet le nem tudja zárni.
	A mosogatószer-adagoló eltömődött a mosogatószer-maradványok miatt.	Nedves törülközővel törölje ki az adagolót. Mosogatószer hozzáadása előtt szárítsa meg az adagolót.
Az adagolóba szorultak mosogatószer-maradványok	A rekesz nedves volt, amikor mosószerezrel töltötték fel.	Nedves törülközővel törölje ki az adagolót. Mosogatószer hozzáadása előtt szárítsa meg az adagolót.
	Evőeszközök akadályozzák a mosogatószer-adagoló kinyitását.	Győződjön meg arról, hogy nincsenek olyan nagyméretű evőeszközök, amelyek megakadályoznák az adagoló fedelének a kinyitását, amikor a mosogatógép ajtaja becsukódik.
A mosogató befeljezése után víz marad a mosogatógépben	Eltömődött a lefolyó csatlakozás.	Ellenőrizze a lefolyó csatlakozás akadálymentességét.
	A kifolyócsövet becsípte, meghajlott vagy eltömődött.	Ellenőrizze a kifolyócsövet, és szükség esetén egyenesítse ki.
	A szivattyú megszorult.	Forduljon Haier márkaszervizhez vagy ügyfélszolgálathoz.
A kijelző villog, amikor a billentyűzár be van kapcsolva	Szűrő(k) eltömődtek.	Tisztítsa meg a szűrő(ke)t. Útmutatás ügyében lásd a „Karbantartás” című részt.
	Ez teljesen normális. A kijelző továbbra is világít, bár a gombok le vannak tiltva.	Nincs szükség beavatkozásra.

Probléma	Lehetséges ok	Teendő
Habtermelés	Nem megfelelő mennyiségű vagy típusú mosogatószer használt.	Olvassa el a „Mosogatószer” c. részt, vagy olvassa el a mosogatószer gyártójának az utasításait.
	Túl sok tojás van a mosogatási töltetben.	Növelje a mosogatószer mennyiségét.
	Túl sok öblítőszer található az adagolóban.	Csökkentse az öblítőszer adagját.
Kopogás vagy csörgő hang mosás közben	Nem törölte le a kifröccsent öblítőszert.	Bizonyosodjon meg arról, hogy a kiömlött öblítőszer minden esetben azonnal eltávolította.
	A permetezőkar az edényekhez ütődik.	Állítsa le a mosogatást, és rendezze át az edényeket.
	Helytelenül rendezte el az edényeket.	és „Betöltési javaslatok”.
Elmosatlan edények	Nem megfelelő mosogatóprogramot választott a töltethez.	Válassza ki a töltetnek megfelelő mosogatóprogramot. Tájékozódjon a „Mosogatóprogramok” című részből.
	Túlságosan rásült az étel az edényekre.	Előfordulhat, hogy az edények beáztatást igényelnek.
	A szórókar(ok) nem képes(ek) forogni.	Győződjön meg róla, hogy semmilyen tárgy nem akadályozza a szórókar mozgását.
	Helytelenül töltötte fel a kosarat/állványt.	Lásd a „Betöltési javaslatok” című részt.
	Helytelenül szerelte be a szűrőlemezt vagy a szűrőt.	Olvassa el a „Karbantartás” című részt.
	Rossz rekeszbe tette a mosogatószer.	Tájékozódjon a „Mosogatóprogramok” és a „Mosogatószer” című részből.
	Nem távolított el a nagy mennyiségű élelmiszert az edényekről a betöltés előtt.	A bepakolás előtt kaparja le az összes ételmaradékot az edényekről.
	Nem megfelelő mosogatószer.	Kizárólag háztartási mosogatógépekhez tervezett poralapú mosogatószert vagy mosogatótablettát használjon.
	Elégtelen mennyiségű mosogatószer.	Az ajánlott mennyiségeket lásd a „Mosogatószer” részben. Lehet, hogy a mennyiséget az adott töltethez és a vízkeménységhez kell igazítani.
	A szórókar furatai eltömődtek.	Tisztítsa meg a szórókar(ka)t. Útmutatást a „Karbantartás” című részben talál.
A szűrők eltömődtek.	Tisztítsa meg a szűrőket. Útmutatást a „Karbantartás” című részben talál.	

Probléma	Lehetséges ok	Teendő
A műanyag cikkek elszíneződtek (pl. a paradicsomszószt foltot hagyott)	Nincs elég mosogatószer, elmaradt az előöblítés.	A mosogatógépbe helyezés előtt öblítse le előre a műanyag edényeket, és/vagy adjon hozzá több mosogatószert. Alternatív megoldásként az elszíneződés minimalizálása érdekében használhatja az Öblítés programot az edények behelyezése után.
A mosogatógép mosogatószert közben hirtelen leáll	Megszakadt az áram- vagy a vízellátás.	Ellenőrizze az áram- és a vízellátást.
Fehér foltok az edényeken, poharakon; tejszerű megjelenésük van	Elégtelen mennyiségű mosogatószert.  Elégtelen mennyiségű öblítőszerrel adott hozzá.  Elégtelen mennyiségű öblítőszerrel adott hozzá.	Az ajánlott mennyiségeket lásd a „Mosogatószert” részben. Lehet, hogy a mennyiséget a vízkeménységhez kell igazítani.  Növelje az öblítőszer adagját. Lásd az „Öblítőszer” című részt.  Növelje az öblítőszer adagját. Lásd az „Öblítőszer” című részt.
Az edények, evőeszközök nem szárazak	A cikkeket túl korán távolította el.  Az öblítőszer-adagoló üres. (Az öblítőszer visszajelzők világitanak.)	A mosási program befejezése után hagyja nyitva az ajtót, és várjon néhány percet, így elősegítve a száradást.  Töltsön be öblítőszerrel. Lásd az „Öblítőszer” című részt.
A poharak homályos megjelenésűek	Elégtelen mennyiségű öblítőszerrel adott hozzá.	Növelje az öblítőszer adagját. Lásd az „Öblítőszer” című részt.
Nem sikerült teljesen eltávolítani a teafoltokat vagy a rüzsnyomokat	Elégtelen mennyiségű mosogatószert.  A mosogatósi hőmérséklet túl alacsony.	Az ajánlott mennyiségeket lásd a „Mosogatószert” szakaszban. Előfordulhat, hogy ezeket az adott töltetnek megfelelően kell módosítani.  Válassza ki az erősen szennyezett edények mosogatóprogramját. További tudnivalókat a „Mosogatóprogramok” című részben talál.
Rozsdanyomok láthatók az evőeszközökön	Az evőeszközök rozsdailleségük elégtelen.	Ezeket kézzel mossa el.
A poharak homályosak és elszíneződtek; tejszerű bevonat	Kemény a víz.  A poharak nem tisztíthatók mosogatógépben.	Növelje a mosogatószert a mennyiségét.  Ezeket kézzel mossa el.

Probléma	Lehetséges ok	Teendő
Víznyomok maradtak a poharakon és az evőeszközökön	Az öblítőszer szintje vagy az adagolás beállítása túl alacsony.	Ellenőrizze, hogy van-e öblítőszer az adagolóban. Szükség esetén növelje az öblítőszer beállítását, vagy használjon magasabb hőmérsékletű mosogatóprogramot. További tudnivalókat az „Öblítőszer” című részben talál.
A sószint jelzőfény világít.	Üres a vízlágyító só tartálya.	Töltse fel a tartályt speciális sóval, amíg tele nem lesz.

## Hibakódok

### Hibakódok a kijelzőn

A probléma megoldásához kövesse az alábbi lépéseket.

Probléma	Lehetséges ok	Teendő
<b>E10</b> Nincs víz	A vízcsap nincs kinyitva.	Győződjön meg arról, hogy csatlakoztatta a vizet, valamint kinyitotta a csapot. Érintse meg a mosogatógép újraindításához.
	Elégtelen víz tápanyomás. A vízbemeneti tömlő becsípődött vagy meghajlott, így egyáltalán nem vagy csak nem elegendő víz jut a mosogatógépbe.	Ellenőrizze a háztartási víznyomást.  Ellenőrizze a vízbemeneti tömlőt, és szükség esetén egyenesítse ki. Érintse meg a mosogatógép újraindításához.
<b>E30</b> Szivárgás	Vízszivárgás van a készülékben.	Zárja el a vízcsapot.
	A vízbemeneti szelep nyitva van és eltömődött. A vízvezető elzáródott.	Válassza le a készüléket a tápellátásról.  Vegye fel a kapcsolatot a szervizzel.



Mosogatóprogram	Eco A program alapértelmezés szerint automatikus ajtónyitási funkcióval rendelkezik.
Poralapú mosogatószer mennyisége	19 g
Öblítőszer adagolási szint	r1-r4, r3 (alapértelmezett)
Terítékek maximális száma	11
A felső kosár magasságának beállítása	Győződjön meg arról, hogy a felső kosár a legalsó pozícióban van

## Javasolt behelyezési minták



Evőeszköz tálca



Felső kosár



Alsó kosár

Mosogatóprogram	Eco A program alapértelmezés szerint automatikus ajtónyitási funkcióval rendelkezik.
Poralapú mosogatószer mennyisége	18 g főmosás
Öblítőszer adagolási szint	r1-r4, r3 (alapértelmezett)
Terítékek maximális száma	10
A felső kosár magasságának beállítása	Győződjön meg arról, hogy a felső kosár a legmagasabb pozícióban van

## Javasolt behelyezési minták



Felső kosár

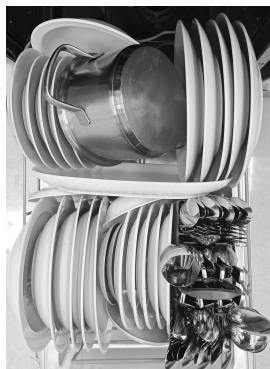

Alsó kosár



条形码尺寸40\*8mm, 由厂家生成。

012050\*\*\*\*