

Haier

Εγχειρίδιο χρήστη πλυντηρίου πιάτων

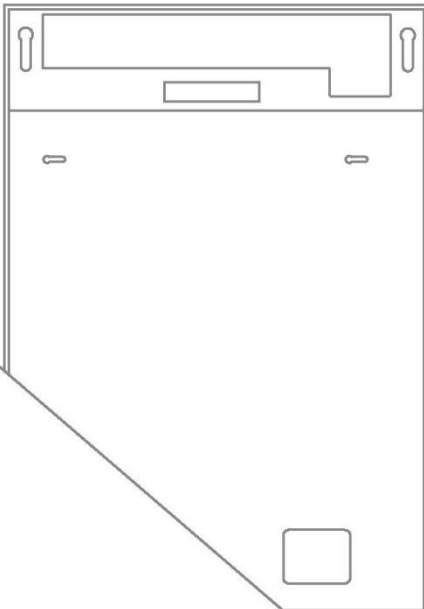

EL

Ασφάλεια και προειδοποιήσεις.....	2
Περιγραφή προϊόντος	6
Πίνακας ελέγχου	7
Πρόγραμμα.....	10
Πρώτη χρήση.....	11
Προτάσεις φόρτωσης.....	12
Ρύθμιση πλήσης	13
Καθυστερημένη έναρξη.....	15
Κλειδωμα πλήκτρων	16
Προτιμήσεις	17
Σύστημα αποσκλήρυνσης νερού.....	18
Απορρυπαντικό	20
Λαμπруντικό.....	22
Καθημερινή χρήση.....	23
Σύνδεση Wi-Fi.....	26
Συντήρηση.....	27
Αντιμετώπιση προβλημάτων.....	31
Κωδικοί σφαλμάτων.....	34
Τεστ προτύπων	35

Προβλεπόμενη χρήση

Η συσκευή έχει σχεδιαστεί για οικιακή χρήση μέσα στο σπίτι ή σε παρόμοιες εφαρμογές, όπως χώρους κουζίνας προσωπικού σε περιβάλλοντα εργασίας, αγροτικά σπίτια, από πελάτες σε ξενοδοχεία, μοτέλ ή άλλα οικιστικά περιβάλλοντα και περιβάλλοντα τύπου πανδοχείων. Δεν προορίζεται για εμπορική ή βιομηχανική χρήση. Μην το χρησιμοποιείτε για άλλους σκοπούς εκτός από αυτόν για τον οποίο σχεδιάστηκε.

Δεν επιτρέπονται αλλαγές ή τροποποιήσεις στη συσκευή. Η ακούσια χρήση μπορεί να προκαλέσει κινδύνους και απώλεια αξιώσεων εγγύησης.

Πρότυπα και Οδηγίες

Αυτό το προϊόν πληροί τις απαιτήσεις όλων των ισχυουσών οδηγιών της ΕΚ με τα αντίστοιχα αναρμωσιμένα πρότυπα, τα οποία προβλέπουν τη σήμανση CE.

Διαβάστε και φυλάξτε ασφαλώς αυτόν τον οδηγό χρήσης

Όταν χρησιμοποιείτε το Πλυντήριο πιάτων σας, ακολουθήστε βασικές προφυλάξεις, συμπεριλαμβανομένων των εξής:

Γενικά

- ▶ Οι πληροφορίες σε αυτόν τον οδηγό χρήσης πρέπει να τηρούνται για να ελαχιστοποιηθεί ο κίνδυνος πυρκαγιάς ή έκρηξης ή για να αποφευχθούν υλικές ζημιές, σωματικοί τραυματισμοί ή απώλεια ζωής.
- ▶ Χρησιμοποιήστε το Πλυντήριο πιάτων μόνο για την προβλεπόμενη λειτουργία του, όπως περιγράφεται σε αυτόν τον οδηγό χρήσης.
- ▶ Αυτή η συσκευή προορίζεται για χρήση σε οικιακές και παρόμοιες εφαρμογές όπως:
 - χώρους κουζίνας προσωπικού σε καταστήματα, γραφεία και άλλα περιβάλλοντα εργασίας
 - αγροτικά σπίτια
 - από πελάτες σε ξενοδοχεία, μοτέλ και άλλα οικιστικά περιβάλλοντα
 - περιβάλλοντα τύπου πανδοχείων.
- ▶ Χρησιμοποιείτε μόνο απορρυπαντικά ή λαμπруντικό που συνιστώνται για χρήση σε οικιακό πλυντήριο πιάτων και κρατήστε τα μακριά από παιδιά. Ελέγξτε ότι η θήκη απορρυπαντικού είναι άδεια μετά την ολοκλήρωση κάθε προγράμματος πλύσης.
- ▶ Όταν τοποθετείτε αντικείμενα που πρόκειται να πλυθούν, εντοπίστε αιχμηρά αντικείμενα έτσι ώστε να μην είναι πιθανό να προκαλέσουν ζημιά στο Πλυντήριο πιάτων και τοποθετήστε αιχμηρά μαχαίρια με τη λαβή προς τα πάνω για να μειώσετε τον κίνδυνο τραυματισμών από κοπή.
- ▶ Μην αγγίζετε την πλάκα φίλτρου στη βάση του Πλυντηρίου πιάτων κατά τη διάρκεια ή αμέσως μετά τη χρήση, καθώς μπορεί να είναι ζεστό.
- ▶ Μη χρησιμοποιείτε το Πλυντήριο πιάτων σας εκτός εάν όλα τα πάνελ του περιβλήματος έχουν τοποθετηθεί σωστά.

- ▶ Μην παραβιάζετε τα χειριστήρια.
- ▶ Μην κάνετε κατάχρηση, μην κάθεστε, μην στέκεστε μέσα ή πάνω στην πόρτα ή στη σχάρα πιάτων του Πλυντηρίου πιάτων.
- ▶ Η πόρτα δεν πρέπει να αφήνεται σε ανοιχτή θέση, καθώς αυτή η ενέργεια μπορεί να δημιουργήσει κίνδυνο πτώσης.
- ▶ Οι πτυσσόμενες σχάρες ποτηριών έχουν σχεδιαστεί για να υποστηρίζουν φλιτζάνια, ποτήρια και μαγειρικά σκεύη. Μην ακουμπάτε με δύναμη και μην χρησιμοποιείτε τις αναδιπλούμενες σχάρες για να στηρίξετε με το σωματικό σας βάρος.
- ▶ Για να μειώσετε τον κίνδυνο τραυματισμού, μην επιτρέπετε στα παιδιά να παίζουν μέσα ή πάνω στο Πλυντήριο πιάτων.
- ▶ Υπό ορισμένες συνθήκες, μπορεί να παραχθεί αέριο υδρογόνο σε ένα σύστημα θέρμανσης ζεστού νερού που δεν έχει χρησιμοποιηθεί για δύο εβδομάδες ή περισσότερο. ΤΟ ΑΕΡΙΟ ΥΔΡΟΓΟΝΟ ΕΙΝΑΙ ΕΚΡΗΚΤΙΚΟ. Εάν το σύστημα ζεστού νερού δεν έχει χρησιμοποιηθεί για τέτοιο χρονικό διάστημα, πριν χρησιμοποιήσετε το Πλυντήριο πιάτων, ανοίξτε όλες τις βρύσες ζεστού νερού και αφήστε το νερό να ρέει από καθεμία για αρκετά λεπτά. Αυτό θα απελευθερώσει τυχόν συσσωρευμένο αέριο υδρογόνο. Καθώς το αέριο είναι εύφλεκτο, μην καπνίζετε και μην χρησιμοποιείτε ακάλυπτη φλόγα κατά τη διάρκεια αυτής της περιόδου.
- ▶ Αφαιρέστε την πόρτα του χώρου πλυσίματος όταν αφαιρείτε ένα παλιό Πλυντήριο πιάτων από το σέρβις ή το πετάτε.
- ▶ Ορισμένα απορρυπαντικά πλυντηρίων πιάτων είναι έντονα αλκαλικά. Μπορεί να είναι εξαιρετικά επικίνδυνα σε περίπτωση κατάποσης. Αποφύγετε την επαφή με το δέρμα και τα μάτια και κρατήστε τα παιδιά μακριά από το Πλυντήριο πιάτων όταν η πόρτα είναι ανοιχτή.
- ▶ Το Πλυντήριο πιάτων πρέπει να χρησιμοποιείται με την πλάκα φίλτρου, το φίλτρο και τους βραχίονες ψεκασμού στη θέση τους. Για να προσδιορίσετε τι είναι αυτά τα μέρη, ανατρέξτε στην ενότητα «Συντήρηση».
- ▶ Εάν το Πλυντήριο πιάτων δεν χρησιμοποιείται για μεγάλα χρονικά διαστήματα, κλείστε την παροχή ρεύματος και νερού.
- ▶ Ο καθαρισμός και η συντήρηση δεν πρέπει να γίνονται από παιδιά χωρίς επίβλεψη.
- ▶ Προσέξτε να μην τοποθετήσετε τα σκεύη πιάτων έτσι ώστε να εμποδίζουν το κλείσιμο της πόρτας.
- ▶ Οι οικιακές συσκευές δεν προορίζονται για χρήση από παιδιά. Τα παιδιά κάτω των 8 ετών πρέπει να φυλάσσονται μακριά από τη συσκευή, εκτός εάν υπόκεινται σε συνεχή επίβλεψη. Αυτή η συσκευή μπορεί να χρησιμοποιηθεί από παιδιά ηλικίας από 8 ετών και άνω, και άτομα με μειωμένες σωματικές, αισθητηριακές ή διανοητικές ικανότητες ή έλλειψη εμπειρίας και γνώσης, εάν τους έχουν δοθεί επίβλεψη ή οδηγίες σχετικά με τη χρήση της συσκευής με ασφαλή τρόπο και κατανοούν τους κινδύνους που εμπεριέχονται. Τα παιδιά πρέπει να επιβλέπονται ώστε να μην παίζουν με τη συσκευή.

- ▶ Εάν χρησιμοποιείτε καθαριστικό πλυντηρίου πιάτων, συνιστούμε να εκτελέσετε ένα πρόγραμμα πλύσης με απορρυπαντικό αμέσως μετά για να αποφύγετε τυχόν ζημιές.
- ▶ Το Πλυντήριο πιάτων έχει σχεδιαστεί για το πλύσιμο κανονικών οικιακών σκευών. Αντικείμενα που έχουν μολυνθεί από βενζίνη, μπογιές, χάλυβα, υπολείμματα σιδήρου, διαβρωτικά, όξινα ή αλκαλικά χημικά δεν πρέπει να πλένονται στο Πλυντήριο πιάτων.
- ▶ Μην πλένετε πλαστικά αντικείμενα, εκτός εάν φέρουν την ένδειξη ότι πλένονται στο πλυντήριο πιάτων ή ισοδύναμα. Για πλαστικά αντικείμενα που δεν φέρουν σήμανση, ελέγξτε τις συστάσεις του κατασκευαστή.
- ▶ Αποφύγετε να πλένετε δοχεία με κολλημένες επάνω τις ετικέτες. Οι ετικέτες που αφαιρούνται κατά τη διάρκεια ενός κύκλου πλύσης μπορεί να προκαλέσουν βλάβη στο σύστημα πλύσης.

Εγκατάσταση

- ▶ Αυτό το Πλυντήριο πιάτων πρέπει να εγκατασταθεί και να τοποθετηθεί σύμφωνα με τις οδηγίες εγκατάστασης πριν χρησιμοποιηθεί. Εάν δεν λάβατε οδηγίες εγκατάστασης με το Πλυντήριο πιάτων σας, μπορείτε να τις παραγγείλετε καλώντας τον εξουσιοδοτημένο επισκευαστή σας ή να τις κατεβάσετε από τον τοπικό μας ιστότοπο της Haier, που αναγράφεται στο οπισθοφύλλο.
- ▶ Η εγκατάσταση και το σέρβις πρέπει να εκτελούνται από εκπαιδευμένο και υποστηριζόμενο τεχνικό σέρβις της Haier.
- ▶ Εάν το καλώδιο τροφοδοσίας είναι κατεστραμμένο, πρέπει να αντικατασταθεί από εκπαιδευμένο και υποστηριζόμενο τεχνικό σέρβις της Haier ή από εξειδικευμένο επαγγελματία, προκειμένου να αποφευχθεί κάποιος κίνδυνος.
- ▶ Βεβαιωθείτε ότι το Πλυντήριο πιάτων είναι στερεωμένο σε παρακείμενο ντουλάπι χρησιμοποιώντας τα παρεχόμενα στηρίγματα. Εάν δεν το κάνετε αυτό, ενδέχεται να προκληθεί ένα ασταθές προϊόν, το οποίο μπορεί να προκαλέσει ζημιά ή τραυματισμό.
- ▶ Μη χρησιμοποιείτε αυτή τη συσκευή εάν είναι κατεστραμμένη, δυσλειτουργεί, μερικώς αποσυναρμολογημένη ή έχει εξαρτήματα που λείπουν ή έχουν σπάσει, συμπεριλαμβανομένου του κατεστραμμένου καλωδίου τροφοδοσίας ή βύσματος.
- ▶ Μην αποθηκεύετε ή χρησιμοποιείτε βενζίνη ή άλλους εύφλεκτους ατμούς και υγρά κοντά στο Πλυντήριο πιάτων.
- ▶ Συνδέστε σε ένα κύκλωμα τροφοδοσίας κατάλληλης ονομαστικής βαθμολόγησης, προστατευμένης και μεγέθους για να αποφύγετε την ηλεκτρική υπερφόρτωση.
- ▶ Βεβαιωθείτε ότι το καλώδιο τροφοδοσίας είναι τοποθετημένο έτσι ώστε να μην το πατήσετε, να σκοντάψετε σε αυτό ή να μην υποστεί ζημιά ή καταπόνηση.
- ▶ Μην εγκαθιστάτε και μην αποθηκεύετε το Πλυντήριο πιάτων σε μέρη που θα εκτεθεί σε θερμοκρασίες κάτω από το μηδέν ή εκτεθειμένο στις καιρικές συνθήκες.
- ▶ Μη χρησιμοποιείτε καλώδιο προέκτασης ή φορητή συσκευή ηλεκτρικής πρίζας (π.χ. πολύπριζο με πολλές πρίζες) για να συνδέσετε το Πλυντήριο πιάτων στο τροφοδοτικό.

- ▶ Αυτή η συσκευή πρέπει να είναι γειωμένη. Σε περίπτωση δυσλειτουργίας ή βλάβης, η γείωση θα μειώσει τον κίνδυνο ηλεκτροπληξίας παρέχοντας μια διαδρομή ελάχιστης αντίστασης για το ηλεκτρικό ρεύμα.
- ▶ Αυτή η συσκευή είναι εξοπλισμένη με ένα καλώδιο που διαθέτει αγωγό γείωσης εξοπλισμού και βύσμα γείωσης. Το βύσμα πρέπει να συνδεθεί σε κατάλληλη πρίζα που είναι εγκατεστημένη και γειωμένη σύμφωνα με όλους τους τοπικούς κώδικες και διατάξεις. Η ακατάλληλη σύνδεση του αγωγού εξοπλισμού-γείωσης μπορεί να οδηγήσει σε κίνδυνο ηλεκτροπληξίας. Επικοινωνήστε με έναν εξειδικευμένο ηλεκτρολόγο ή με εκπαιδευμένο και υποστηριζόμενο τεχνικό σέρβις της Haier εάν έχετε αμφιβολίες για το εάν η συσκευή είναι σωστά γειωμένη.
- ▶ Μην τροποποιείτε το φισ που παρέχεται με τη συσκευή. Εάν δεν ταιριάζει στην πρίζα, επικοινωνήστε με έναν εκπαιδευμένο και υποστηριζόμενο τεχνικό σέρβις της Haier ή έναν εξειδικευμένο ηλεκτρολόγο.
Εάν το Πλυντήριο πιάτων έχει εγκατασταθεί ως μόνιμα συνδεδεμένη συσκευή, αυτή η συσκευή πρέπει να συνδεθεί σε γειωμένο μέταλλο, μόνιμο σύστημα καλωδίωσης ή ένας αγωγός γείωσης εξοπλισμού πρέπει να λειτουργεί με τους αγωγούς κυκλώματος και να συνδεθεί στον ακροδέκτη γείωσης του εξοπλισμού ή στο καλώδιο της συσκευής .

Συντήρηση

- ▶ Αποσυνδέστε τη συσκευή από την παροχή ρεύματος πριν από κάθε καθαρισμό ή συντήρηση.
- ▶ Κατά την αποσύνδεση της συσκευής, τραβήξτε την πρίζα και όχι το καλώδιο τροφοδοσίας ή τη διασταύρωση του καλωδίου για να αποφύγετε ζημιά.
- ▶ Μην επισκευάζετε ή αντικαθιστάτε οποιοδήποτε εξάρτημα της συσκευής και μην επιχειρείτε οποιαδήποτε επισκευή, εκτός εάν ειδικά συνιστάται κάτι τέτοιο από αυτόν τον οδηγό χρήσης. Συνιστούμε να επικοινωνήσετε με έναν εκπαιδευμένο και υποστηριζόμενο τεχνικό σέρβις ή Εξυπηρέτηση Πελατών της Haier.
- ▶ Διατηρήστε το δάπεδο γύρω από τη συσκευή σας καθαρό και στεγνό για να μειώσετε την πιθανότητα ολίσθησης.
- ▶ Διατηρήστε την περιοχή γύρω/κάτω από τη συσκευή σας απαλλαγμένη από τη συσσώρευση εύφλεκτων υλικών, όπως χνούδια, χαρτί, κουρέλια και χημικά.

- ▶ Βεβαιωθείτε ότι το πρόγραμμα εγκατάστασης έχει συμπληρώσει την «Τελική λίστα ελέγχου» στις οδηγίες εγκατάστασης.
- ▶ Διαβάστε αυτόν τον οδηγό χρήσης, δίνοντας ιδιαίτερη προσοχή στην ενότητα «Ασφάλεια και προειδοποιήσεις».
- ▶ Αφαιρέστε όλη την εσωτερική και εξωτερική συσκευασία και απορρίψτε την υπεύθυνα. Ανακυκλώστε αντικείμενα που μπορείτε.

Επισκόπηση Πλυντηρίου πιάτων

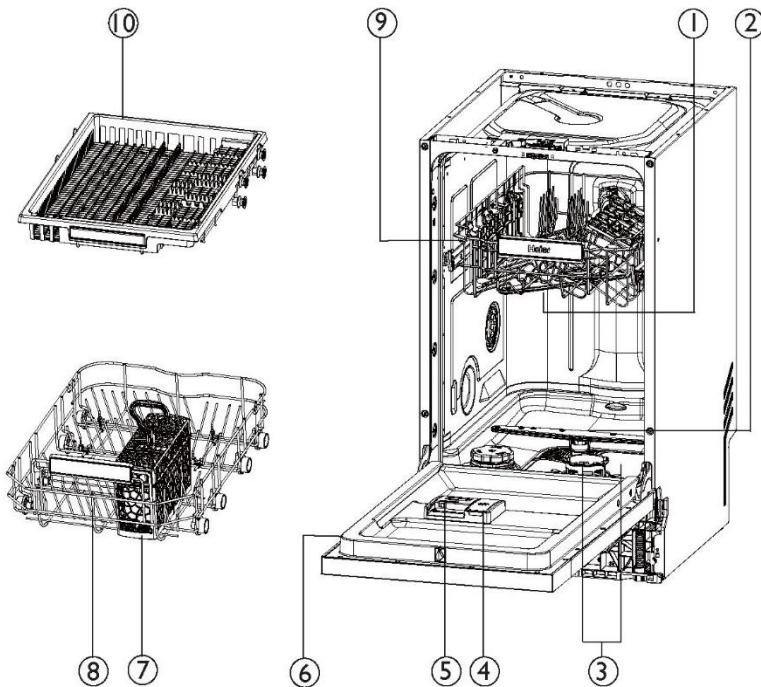

- | | |
|-------------------------------|------------------------------------|
| 1. Μεσαίος βραχίονας ψεκασμού | 6. Ετικέτα χαρακτηριστικών |
| 2. Κάτω βραχίονας ψεκασμού | 7. Δίσκος για μαχαιροπίρουνα/σκεύη |
| 3. Φίλτρο | 8. Κάτω καλάθι |
| 4. Δοχείο λαμπρυντικού | 9. Επάνω καλάθι |
| 5. Δοχείο απορρυπαντικού | 10. Τρίτο καλάθι* |

*Τα μοντέλα με ρυθμίσεις 11 θέσεων έχουν μόνο τρίτο καλάθι.

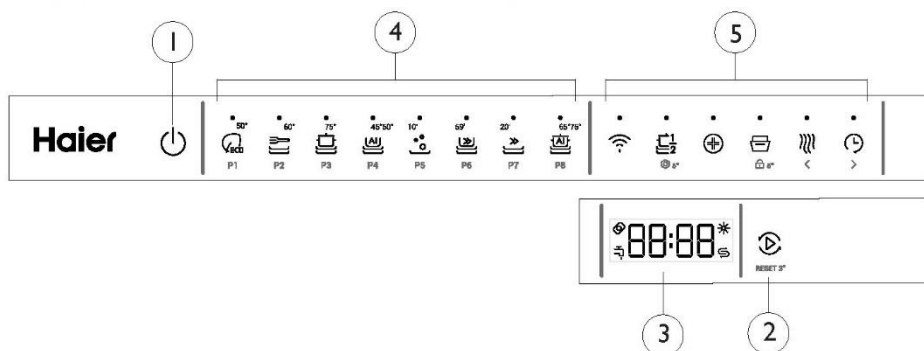

1. Εικονίδιο ON/OFF
2. Εικονίδιο ΕΚΚΙΝΗΣΗΣ/ΕΠΑΝΑΦΟΡΑΣ
3. Εικονίδιο οθόνης/ενδείξεων ώρας και πληροφοριών
4. Εικονίδιο ΠΡΟΓΡΑΜΜΑΤΟΣ
5. Εικονίδιο επιλογής

Οθόνη ώρας και πληροφοριών

Κατά τη διάρκεια οποιασδήποτε επιλογής η οθόνη εμφανίζει σχετικές πληροφορίες όπως

- ▶ Χρόνος κύκλου προγράμματος
- ▶ Χρόνος καθυστέρησης έναρξης προγράμματος
- ▶ Κωδικοί σφαλμάτων

Μετά την έναρξη μιας λειτουργίας εμφανίζεται χωρίς να αναβοσβήνει

- ▶ Ο χρόνος που απομένει σε ώρες μιας καθυστερημένης έναρξης προγράμματος, π.χ. 24:00
- ▶ Ο χρόνος ενός κύκλου προγράμματος που απομένει σε ώρες + λεπτά, π.χ. 1:59

Κατά τη λειτουργία μπορεί να διαφέρει λόγω των τοπικών συνθηκών και του ημερήσιου φόρτου εργασίας.

Επιδαπέδιος φωτισμός

Ανάψτε τον επιδαπέδιο φωτισμό χρησιμοποιώντας το εξωτερικό κουμπί για να ελέγξετε εάν υπάρχει πλύση ενώ η πόρτα του πλυντηρίου πιάτων είναι κλειστή.

Λογική επιδαπέδιου φωτισμού

ΧΩΡΙΣ ΦΩΣ

Δεν λειτουργεί το πλύσιμο

ΣΤΕΡΕΟ ΦΩΣ

Λειτουργεί το πλύσιμο

ΑΝΑΒΟΣΒΗΝΕΙ ΑΡΓΑ

Πλύσιμο σε παύση/πόρτα ανοιχτή

ΑΝΑΒΟΣΒΗΝΕΙ ΓΡΗΓΟΡΑ

Το Πλυντήριο πιάτων έχει βλάβη

Εικονίδιο ένδειξης

Ταμπλέτες



Εάν η ένδειξη ανάψει, η λειτουργία «Ταμπλέτες» έχει ενεργοποιηθεί.

Βρύση



Εάν η ένδειξη ανάψει, η συσκευή δεν γεμίζει με νερό. Ελέγξτε την ενότητα: "ΑΝΤΙΜΕΤΩΠΙΣΗ ΠΡΟΒΛΗΜΑΤΩΝ"

Λαμπруντικό



Εάν ανάψει η ένδειξη: Το λαμπруντικό είναι άδειο. Μετά την προσθήκη λαμπруντικού, η ένδειξη σβήνει.

Αλάτι
πλυντηρίου



Εάν ανάψει η ένδειξη: Το αλάτι είναι άδειο. Μετά την προσθήκη αλατιού, η ένδειξη σβήνει.

Προαιρετική λειτουργία

Wifi



Πατήστε το εικονίδιο και η εφαρμογή μπορεί να ξεκινήσει το πρόγραμμα πλυντηρίου πιάτων.

Μισό φορτίο



Ρυθμίζει το πρόγραμμα πλύσης για να πλένει πιο αποτελεσματικά μικρότερα φορτία.

Υγιεινή



Αυξάνει τη θερμοκρασία του νερού κατά τη φάση του ξεβγάλματος για να απολυμανθεί.

Auto Door



Ανοίγει αυτόματα την πόρτα μερικά εκατοστά για να επιτρέψει την κυκλοφορία του αέρα. Βελτιώνει το αποτέλεσμα του στεγνώματος.

Extra Dry



Αυξάνει την τελική θερμοκρασία ξεβγάλματος και τη διάρκεια της φάσης στεγνώματος.

Καθυστέρηση



Μπορείτε να καθυστερήσετε την έναρξη ενός προγράμματος έως και 24 ώρες.

Κλειδωμα για παιδιά



Κρατήστε πατημένο το εικονίδιο για 5 δευτερόλεπτα για να κλειδώσετε ή να ξεκλειδώσετε την επιλογή άλλων εικονιδίων.

Ταμπλέτες



Κρατήστε πατημένο το εικονίδιο για 5 δευτερόλεπτα για να ενεργοποιήσετε τη λειτουργία ρύθμισης χρήστη. Στη συνέχεια μπορείτε να ενεργοποιήσετε τη λειτουργία «Ταμπλέτες». Αυτή η επιλογή σας επιτρέπει να βελτιστοποιήσετε την απόδοση του προγράμματος επιλέγοντας απλώς τον τύπο απορρυπαντικού που θέλετε να χρησιμοποιήσετε.

ΠΡΟΓΡΑΜΜΑ ΠΛΎΣΗΣ

ECO

ΓΕΝΙΚΟ

ΕΝΤΑΤΙΚΟ

AUTO CARE

ΠΡΟΠΛΥΣΗ

59ΛΕΠ

ΓΡΗΓΟΡΟ 20'

AUTO PLUS

Πρόσθετη λειτουργία

1/2 φορτίο, Στέγνωμα, Υγιεινή, Ταμπλέτες, Auto Door

1/2 φορτίο, Στέγνωμα, Υγιεινή, Ταμπλέτες, Auto Door

1/2 φορτίο, Στέγνωμα, Υγιεινή, Ταμπλέτες, Auto Door

1/2 φορτίο, Στέγνωμα, Ταμπλέτες, Auto Door









/

1/2 φορτίο, Υγιεινή, Ταμπλέτες, Auto Door

1/2 φορτίο, Ταμπλέτες, Auto Door

1/2 φορτίο, Στέγνωμα, Υγιεινή, Ταμπλέτες, Auto Door

Το πλυντήριο πιάτων σας διαθέτει μια σειρά από προγράμματα πλύσης που έχουν σχεδιαστεί για να ταιριάζουν στις ανάγκες σας. Η επιλογή του καταλληλότερου κύκλου για κάθε φορτίο θα σας βοηθήσει να εξασφαλίσετε τα καλύτερα αποτελέσματα πλύσης.

Πρόγραμμα πλύσης	Περιγραφή προγράμματος
ECO 50'  P1	Για κανονικά λερωμένα πιάτα για βέλτιστη χρήση νερού και ενέργειας
ΓΕΝΙΚΟ 60'  P2	Το καλύτερο για πιάτα που είναι αρκετά λερωμένα ή για να αφαιρέσετε βρωμιές από τρόφιμα που έχουν αφεθεί να στεγνώσουν όλη τη νύχτα
ΕΝΤΑΤΙΚΟ 75'  P3	Σχεδιασμένο για πολύ λερωμένες κατασαρόλες, τηγάνια και πιάτα
AUTO CARE 45'50'  P4	1) Κατάλληλο για κάθε τύπο φορτίου. Το πλυντήριο πιάτων επιλέγει αυτόματα το βέλτιστο πρόγραμμα πλύσης
ΠΡΟΠΛΥΣΗ 10'  P5	2) Αποτρέπει τις οσμές και τους λεκέδες πάνω στα πιάτα, χωρίς στέγνωμα
59ΛΕΠ 59'  P6	Χρησιμοποιήστε το για πιάτα που είναι αρκετά λερωμένα ή για να αφαιρέσετε βρωμιές από τρόφιμα που έχουν αφεθεί να στεγνώσουν όλη τη νύχτα
ΓΡΗΓΟΡΟ 20' 20'  P7	Για πολύ ελαφρώς λερωμένα πιάτα
AUTO PLUS 65'75'  P8	1) Κατάλληλο για κάθε τύπο φορτίου. Το πλυντήριο πιάτων επιλέγει αυτόματα το βέλτιστο πρόγραμμα πλύσης

1). Η συσκευή ανιχνεύει τον τύπο της βρωμιάς και την ποσότητα των αντικειμένων στα καλάθια. Προσαρμόζει αυτόματα τη θερμοκρασία και την ποσότητα του νερού, την κατανάλωση ενέργειας και τη διάρκεια του προγράμματος.

2). Χρησιμοποιήστε αυτό το πρόγραμμα για να ξεπλύνετε γρήγορα τα πιάτα. Αυτό εμποδίζει τα υπολείμματα φαγητού να κολλήσουν στα πιάτα και να βγουν άσχημες οσμές από τη συσκευή. Μη χρησιμοποιείτε απορρυπαντικό με αυτό το πρόγραμμα.

Πιατικά

Ο συνδυασμός υψηλών θερμοκρασιών και απορρυπαντικού πλυντηρίου πιάτων μπορεί να προκαλέσει ζημιά σε ορισμένα αντικείμενα. Ανατρέξτε στις οδηγίες του κατασκευαστή ή πλύνετε στο χέρι εάν έχετε αμφιβολίες.

Μαχαιροπίρουνα & ασημικά

Ξεπλύνετε τα μαχαιροπίρουνα και τα ασημικά αμέσως μετά τη χρήση για να αποφύγετε το μαύρισμα. Το ασήμι δεν πρέπει να έρχεται σε επαφή με ανοξειδωτο χάλυβα, η ανάμειξη τους μπορεί να προκαλέσει λεκέδες. Αφαιρέστε τα ασημένια μαχαιροπίρουνα από το πλυντήριο πιάτων και στεγνώστε τα αμέσως σκουπίζοντας τα με το χέρι.

Αλουμίνιο

Το αλουμίνιο μπορεί να σβήσει με απορρυπαντικό. Ο βαθμός αλλαγής εξαρτάται από την ποιότητα του απορρυπαντικού ή του αλουμινίου.

Άλλα μέταλλα

Το σίδηρο και ο χυτοσίδηρος μπορεί να σκουριάσουν και να λερώσουν άλλα αντικείμενα. Ο χαλκός, το κασίτερο και ο ορείχαλκος τείνουν να λεκιάζουν.

Ξύλινα αντικείμενα

Τα ξύλινα αντικείμενα είναι γενικά ευαίσθητα στη θερμότητα και το νερό. Η τακτική χρήση στο πλυντήριο πιάτων μπορεί να προκαλέσει αλλοίωση με την πάροδο του χρόνου.

Γυαλικά

Τα περισσότερα γυάλινα σκεύη πλένονται στο πλυντήριο πιάτων. Κρυστάλλινα, πολύ λεπτά και αντίκες γυάλινα σκεύη μπορεί να χαράξουν και να αναπτύξουν μια θολή εμφάνιση.

Πλαστικά είδη

Ορισμένα πλαστικά μπορεί να αλλάξουν σχήμα ή χρώμα με ζεστό νερό. Ανατρέξτε στον οδηγό χρήσης του κατασκευαστή. Το πλαστικό που πλένεται στο πλυντήριο πιάτων θα πρέπει να στερεώνεται ώστε να μην αναποδογυρίζει και γεμίζει με νερό ή να μην πέφτει από τον δίσκο βάσης κατά τη διάρκεια του πλυσίματος.

Διακοσμημένα αντικείμενα

Τα περισσότερα σύγχρονα μοτίβα πορσελάνης πλένονται στο πλυντήριο πιάτων. Αντίκες, εκείνα με μοτίβο ζωγραφισμένο πάνω από το λούστρο, χρυσές ζάντες ή χειροποίητη πορσελάνη μπορεί να είναι πιο ευαίσθητα στο πλύσιμο στο πλυντήριο.

Κολλημένα αντικείμενα

Ορισμένες κόλλες μαλακώνουν ή διαλύονται στο πλυντήριο.

Σκληρότητα νερού

Το σκληρό νερό είναι νερό με υψηλή συγκέντρωση μετάλλων όπως ασβέστιο και μαγνήσιο. Μπορεί να είναι επιζήμιο για την απόδοση του πλυντηρίου πιάτων σας και τα εξαρτήματα μπορεί να χαλάσουν με την πάροδο του χρόνου. Τα γυάλινα σκεύη που πλένονται σε σκληρό νερό θα γίνουν θολά με την πάροδο του χρόνου και τα πιάτα θα γίνουν κηλίδες ή θα καλυφθούν με μια λευκή μεμβράνη. Η σκληρότητα του νερού ποικίλλει ανάλογα με τη γεωγραφική θέση. Εάν ζείτε σε περιοχή με σκληρό νερό, συνιστούμε να τοποθετήσετε αποσκληρυντή νερού στην οικιακή παροχή νερού.

Εάν το σπίτι σας έχει σκληρό νερό

- Ανατρέξτε στην ενότητα 'Συστάσεις ποσότητας απορρυπαντικού σε σκόνη'.

- Χρησιμοποιήστε ενισχυτικό πλυσίματος. Σας συνιστούμε να αυξήσετε τη ρύθμιση ενισχυτικού πλυσίματος ώστε να βελτιώσετε την απόδοση του πλυσίματος. Ανατρέξτε στις «Προτιμήσεις» για λεπτομέρειες.

Χρησιμοποιείτε τακτικά καθαριστικό πλυντηρίου πιάτων ή όποτε παρατηρείτε συσσώρευση εναποθέσεων αλάτων στο πλυντήριο πιάτων σας.

Εάν το σπίτι σας έχει μαλακό ή μαλακό νερό

- Αποφύγετε τη χρήση πολύς ποσότητας απορρυπαντικού.

Όταν γεμίζετε με άπλυτα το Πλυντήριο πιάτων σας, βεβαιωθείτε ότι τα αντικείμενα έχουν τοποθετηθεί έτσι ώστε το νερό που προέρχεται από τον περιστρεφόμενο βραχίονα ψεκασμού από κάτω να μπορεί να φτάσει σε όλες τις περιοχές. Η απόδοση πλύσης θα μειωθεί εάν δεν μπορεί.

Το πλυντήριο πιάτων σας μπορεί να ρυθμιστεί σε έως και 11 ρυθμίσεις θέσεων.

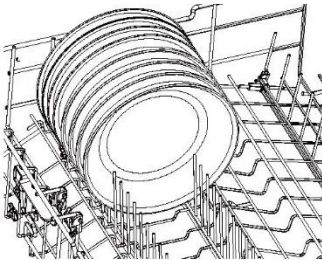

Εξασφαλίστε ότι

- Ο κάτω και ο μεσαίος βραχίονας ψεκασμού πρέπει να μπορούν να περιστρέφονται ελεύθερα.
- Τα ψηλά αντικείμενα να μην εμποδίζουν τον άνω βραχίονα ψεκασμού.
- Το γυαλί και άλλα εύθραυστα αντικείμενα να είναι σταθερά.
- Όλα τα ανοίγματα των πιάτων να είναι στραμμένα προς τα κάτω.
- Τα πιάτα να είναι ομοιόμορφα κατανεμημένες.
- Όλα τα αιχμηρά αντικείμενα είναι τοποθετημένα με ασφάλεια για την αποφυγή τραυματισμού ή ζημιάς στο προϊόν.

Αποφύγετε

- Υπερφόρτωση.
- Τυχόν προεξοχές κάτω από τις σχάρες και το καλάθι μπορεί να εμποδίσουν την περιστροφή του βραχίονα ψεκασμού.
- Τυχόν προεξοχές στο μπροστινό μέρος του πλυντηρίου πιάτων.
- Μπλοκάρει το νερό από τυχόν αντικείμενα στις αναδιπλούμενες σχάρες ποτηριών.

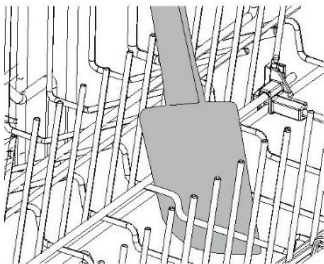

1

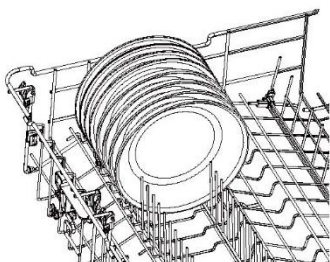

Αφαιρέστε όλα τα υπολείμματα φαγητού από τα πιάτα πριν τα τοποθετήσετε προσεκτικά στο πλυντήριο πιάτων.

Βεβαιωθείτε ότι οι βραχίονες ψεκασμού είναι απαλλαγμένοι από εμπόδια και περιστρέφονται ελεύθερα.

2

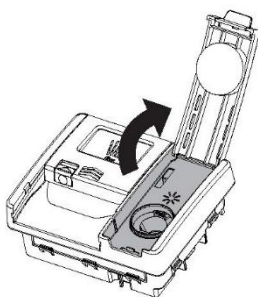

Εάν η ένδειξη ενισχυτικού πλυσίματος είναι αναμμένη, γεμίστε τη θήκη ενισχυτικού πλυσίματος.

Ανατρέξτε στο 'Ενισχυτικό πλυσίματος' για πρόσθετες οδηγίες.

3

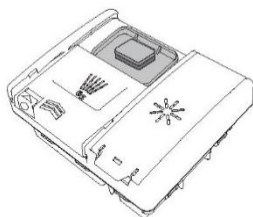

Προσθέστε απορρυπαντικό στη θήκη και κλείστε το κάλυμμα.

Τα δισκία μπορούν να τοποθετηθούν στη θήκη απορρυπαντικού.

4

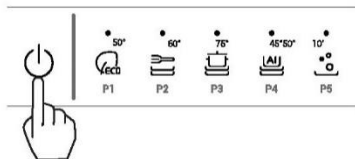

Βεβαιωθείτε ότι το πλυντήριο πιάτων είναι ενεργοποιημένο, πατήστε το  .

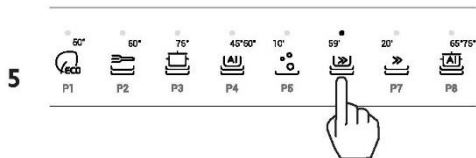

Επιλέξτε έναν τροποποιητή πλύσης εάν απαιτείται.



Πατήστε  για να ξεκινήσει το πλύσιμο και να κλείσει την πόρτα.



Ανοίξτε την πόρτα αργά σε οποιοδήποτε σημείο κατά τη διάρκεια της πλύσης για να σταματήσετε.

Κρατήστε πατημένο το  3 δευτερόλεπτα για ακύρωση.

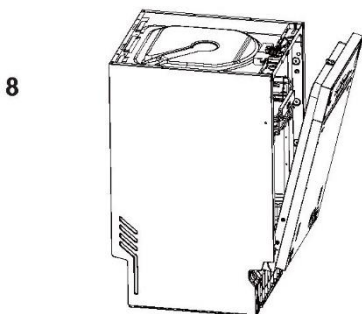

Μετά το πλύσιμο η πόρτα θα ανοίξει αυτόματα ελαφρώς για να βοηθήσει στο στέγνωμα.*

Για καλύτερα αποτελέσματα, ξεφορτώνετε τα πιάτα μόλις κρυώσουν.

* Αυτή η λειτουργία μπορεί να ενεργοποιηθεί ή όχι από τον χρήστη.

Ρυθμίστε το πλυντήριο πιάτων σας να ξεκινά αργότερα μέσα στην ημέρα και εκτελέστε ένα επιλεγμένο πρόγραμμα πλύσης. Η ΚΑΘΥΣΤΕΡΗΜΕΝΗ ΕΝΑΡΞΗ μπορεί να ρυθμιστεί αφού έχει επιλεγεί ένα πρόγραμμα πλύσης και μπορεί να ρυθμιστεί για έως και 24 ώρες.

Ρύθμιση καθυστερημένης έναρξης



Προσθέστε απορρυπαντικό και επιλέξτε πρόγραμμα πλύσης και τροποποιητή πλύσης εάν απαιτείται.

Πατήστε  για να εισάγετε ΚΑΘΥΣΤΕΡΗΜΕΝΗ ΕΝΑΡΞΗΣ και να αυξήσετε τον χρόνο καθυστέρησης.

*Για 0-4 ώρες, αυξάνεται ή μειώνεται κατά 30 λεπτά με κάθε πάτημα και για 4-24 ώρες, αυξάνεται ή μειώνεται κατά 1 ώρα.



Πατήστε  για να επιβεβαιώσετε και να κλείσετε αμέσως την πόρτα.

Το πρόγραμμα πλύσης θα ξεκινήσει στο τέλος της αντίστροφης μέτρησης, με την προϋπόθεση ότι η πόρτα είναι κλειστή.

3

Ανοίξτε την πόρτα για παύση της ΚΑΘΥΣΤΕΡΗΜΕΝΗΣ ΕΝΑΡΞΗΣ. Κλείστε την πόρτα για να συνεχίσετε.

Ακύρωση καθυστερημένης έναρξης



Ανοίξτε την πόρτα και πατήστε παρατεταμένα το  3 δευτερόλεπτα για ακύρωση.

Κλειδώστε τα χειριστήρια του πλυντηρίου πιάτων για καθαρισμό ή για αποφυγή ακούσιας χρήσης.

Κλείδωμα των χειριστηρίων

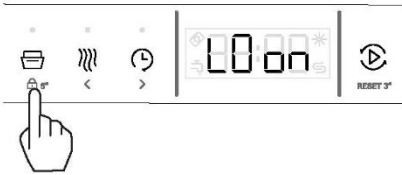

Πατήστε και κρατήστε πατημένο το  για 5 δευτερόλεπτα για να κλειδώσετε τα χειριστήρια του πλυντηρίου πιάτων.

Σημείωση: Πριν από το κλείδωμα των χειριστηρίων, εκτελέστε το πρόγραμμα. Μετά το κλείδωμα, εκτός από το ξεκλείδωμα και τη λειτουργία απενεργοποίησης, δεν είναι διαθέσιμες άλλες λειτουργίες.

Ξεκλείδωμα των χειριστηρίων

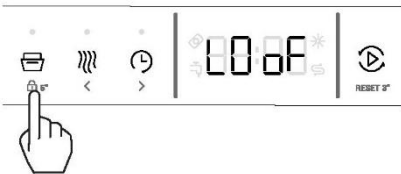



Κρατήστε πατημένο το  για 5 δευτερόλεπτα για να ξεκλειδώσετε.

Μπορείτε να προσαρμόσετε οποιαδήποτε από τις παρακάτω ρυθμίσεις πριν ξεκινήσετε έναν κύκλο πλύσης.

Επιλογή	Περιγραφή	Προεπιλεγμένο	Εμφάνιση ρυθμίσεων	
Ρύθμιση αποσκληρυντή νερού	Προσαρμόστε σύμφωνα με την επόμενη σελίδα.	So4	-So- Ελάχ: Μέγ:	So1-So6 So1 So6
Λαμπруντικό	Ελέγχει την ποσότητα του ενισχυτικού πλυσίματος που χορηγείται. Ανατρέξτε στο 'Ενισχυτικό πλυσίματος' για περισσότερες λεπτομέρειες.	r3	-r- Ελάχ: Μέγ:	r1-r4 r1 r4
Ήχος	Προσαρμόζει τις ρυθμίσεις τόνου. Όταν ρυθμιστεί στο OFF, όλοι οι τόνοι θα σιγήσουν εκτός από τις ειδοποιήσεις σφάλματος.	Son	-S- Ενεργοποίηση Απενεργοποίηση	Son SoF
Ρύθμιση υπομνήματος	Λειτουργία μνήμης προγράμματος, επιλέξτε για υπενθύμιση του προγράμματος που χρησιμοποιήθηκε τελευταία φορά.	LoF	-L- Ενεργοποίηση Απενεργοποίηση	Lon LoF
Ταμπλέτες	Προσαρμόστε σύμφωνα με την επόμενη σελίδα.	PoF	-P- Ενεργοποίηση Απενεργοποίηση	Pon PoF

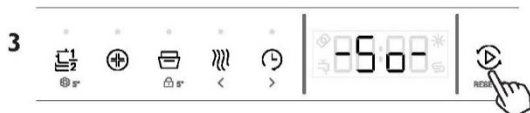
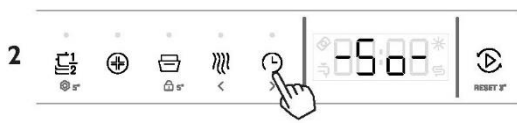
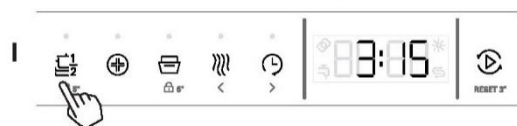
Αλλαγή της ρύθμισης



Βεβαιωθείτε ότι δεν υπάρχει πλύση σε εξέλιξη. Πατήστε παρατεταμένα  για περίπου 5 δευτερόλεπτα για να εισέλθετε στο μενού.

Πατήστε  για κύλιση στις ρυθμίσεις.

Πατήστε  για να επιλέξετε το μενού που θέλετε να προσαρμόσετε.

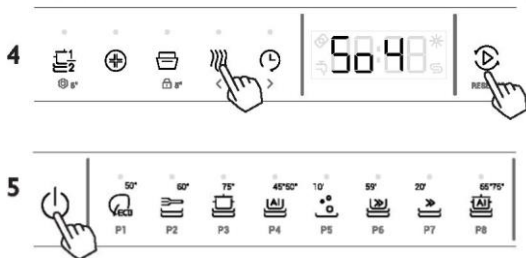

Πατήστε ή για να προσαρμόσετε το επίπεδο.

Πατήστε για να αποθηκεύσετε τις ρυθμίσεις.

Πατήστε για έξοδο.

Για να εξασφαλίσετε καλά αποτελέσματα πλύσης, το πλυντήριο πιάτων απαιτεί χρήση μαλακού νερού. Το σκληρό νερό μπορεί να είναι επιζήμιο για την απόδοση του πλυντηρίου πιάτων σας. Με την πάροδο του χρόνου, τα γυάλινα σκεύη που πλένονται σε σκληρό νερό θα γίνουν αδιαφανή και τα πιάτα θα γίνουν κηλίδες ή θα καλυφθούν με μια λευκή μεμβράνη. Χρησιμοποιώντας λευκό φιλμ. Η χρήση πολύ σκληρού νερού μπορεί να προκαλέσει βλάβη των εξαρτημάτων του πλυντηρίου πιάτων με την πάροδο του χρόνου. Το αλάτι μπορεί να βελτιώσει την κατάσταση.

Ρύθμιση του συστήματος αποσκλήρυνσης νερού

Η ποσότητα του αλατιού που διανέμεται μπορεί να ρυθμιστεί σε στάδια So1 και So6, ανάλογα με τη σκληρότητα του νερού σας.

1. Μάθετε για την τιμή σκληρότητας του νερού της βρύσης σας. Η εταιρεία ύδρευσης θα σας βοηθήσει με αυτό.
2. Η ρύθμιση βρίσκεται στον πίνακα σκληρότητας νερού.

Προσδιορίστε την τοπική σκληρότητα του νερού

Σκληρότητα νερού				Ρύθμιση αποσκλήρυντή νερού
Γερμανικοί βαθμοί (°dH)	Γαλλικοί βαθμοί (°fH)	Mmol/l	Βαθμοί Clarke	ηλεκτρονικά
31-50	55-89	5,5-8,9	39-63	So6
17-30	30-54	3,0-5,4	21-38	So5
13-16	23-29	2,3-2,9	16-20	So4 ¹⁾ *
9-12	16-22	1,6-2,2	11-15	So3
0-8	0-15	0-1,5	0-10	So2 ²⁾ *
-	-	-	-	So1 ³⁾ *

* Παρατήρηση

- 1) Προεπιλεγμένη εργοστασιακή ρύθμιση για απορρυπαντικό σε σκόνη.
- 2) Συνιστώμενη ρύθμιση για ταμπλέτες συνδυασμένων απορρυπαντικών.
- 3) Η ένδειξη αλατιού είναι σβηστή.

Χρησιμοποιώντας ειδικό αλάτι

Μόλις ανάψει η ένδειξη χαμηλού αλατιού στον πίνακα ελέγχου, θα πρέπει να συμπληρώσετε αλάτι. Να ξαναγεμίζετε πάντα με ειδικό αλάτι αμέσως πριν θέσετε τη συσκευή σε λειτουργία. Αυτό διασφαλίζει ότι το ειδικό διάλυμα αλατιού που έχει υπερχειλιστεί ξεπλένεται αμέσως και δεν διαβρώνει τη δεξαμενή έκπλυσης.

Συμπληρώστε το αλάτι ως εξής:

⚠ ΠΡΟΣΟΧΗ

Χρησιμοποιείτε μόνο ειδικά άλατα πλυντηρίου πιάτων. Άλλα προϊόντα μπορεί να προκαλέσουν ζημιά στη συσκευή! Οποιαδήποτε ποσότητα χυμένου αλατιού προκαλεί διάβρωση. Εκτελέστε ένα πρόγραμμα μετά από κάθε αναπλήρωση.

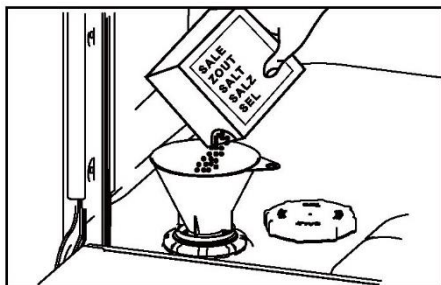

1. Γυρίστε το καπάκι δεξιόστροφα για να ανοίξετε το δοχείο αλατιού.
2. Γεμίστε με 1 λίτρο νερό μέσα στο δοχείο αλατιού.
3. Γεμίστε τη δεξαμενή με συγκεκριμένο αλάτι (υπερχειλίζει το νερό).
4. Αφαιρέστε το χυμένο αλάτι από την περιοχή ανοίγματος.
5. Γυρίστε το καπάκι αριστερόστροφα για να κλείσετε το δοχείο αλατιού.

ΠΡΟΕΙΔΟΠΟΙΗΣΗ: Τα απορρυπαντικά Πλυντηρίων πιάτων είναι έντονα αλκαλικά. Μπορεί να είναι εξαιρετικά επικίνδυνα σε περίπτωση κατάποσης. Αποφύγετε την επαφή με το δέρμα και τα μάτια και κρατήστε τα παιδιά και τα άτομα με αναπηρία μακριά από το πλυντήριο πιάτων όταν είναι ανοιχτό. Ελέγξτε ότι η θήκη απορρυπαντικού σε σκόνη είναι άδεια μετά από κάθε πλύση.

Ακατάλληλα απορρυπαντικά

Αυτοί οι τύποι απορρυπαντικών δεν είναι κατάλληλοι και μπορεί να προκαλέσουν βλάβη στο πλυντήριο πιάτων σας ή να οδηγήσουν σε κλήση σέρβις που δεν καλύπτεται από την εγγύηση:

- ▶ Υγρά πλυσίματος χειρών
- ▶ Σαπούνια
- ▶ Απορρυπαντικά πλυντηρίου
- ▶ Απολυμαντικά

Χρησιμοποιώντας απορρυπαντικό σε σκόνη

Για τις ποσότητες απορρυπαντικού σε σκόνη, ανατρέξτε στον ακόλουθο πίνακα «Συστάσεις ποσότητας απορρυπαντικού σε σκόνη» και στις οδηγίες του κατασκευαστή του απορρυπαντικού.



Ελέγξτε ότι ο διανομέας είναι άδειος και στεγνός. Προσθέστε απορρυπαντικό σε σκόνη ή ταμπλέτες στη θήκη απορρυπαντικού.

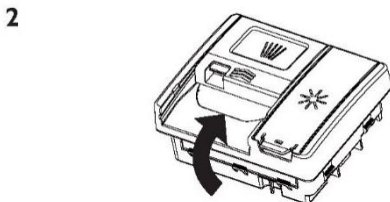





Αφαιρέστε τυχόν περίσσεια απορρυπαντικού και, στη συνέχεια, κλείστε το κάλυμμα. Θα κάνει κλικ στη θέση του.

Εάν απαιτείται, προσθέστε επιπλέον απορρυπαντικό στη θήκη πρόπλυσης στο επάνω μέρος του διανομέα.

Όταν πλένετε πολύ λερωμένα πιάτα σε σκληρό νερό, μπορεί να απαιτείται περισσότερο απορρυπαντικό. Ανατρέξτε στην ενότητα 'Συστάσεις ποσότητας απορρυπαντικού σε σκόνη'.

Συστάσεις ποσότητας απορρυπαντικού σε σκόνη

- ▶ Χρησιμοποιήστε τον παρακάτω πίνακα για να προσδιορίσετε τη βέλτιστη ποσότητα απορρυπαντικού σε σκόνη για κάθε πρόγραμμα πλύσης.
- ▶ Εάν έχετε σκληρό νερό στην περιοχή σας, μπορεί να χρειαστεί περισσότερο απορρυπαντικό.

Πρόγραμμα πλύσης	Θήκη πρόπλυσης	Θήκη κύριας πλύσης
ECO 50°  P1	Πλήρες	2/3
ΓΕΝΙΚΟ 60°  P2	Πλήρες	2/3
ΕΝΤΑΤΙΚΟ 75°  P3	Πλήρες	2/3
AUTO CARE 45°/50°  P4	Πλήρες	1/2 - 2/3
ΠΡΟΠΛΥΣΗ 10°  P5	Κανένα	Κανένα
59ΛΕΠ 59°  P6	Πλήρες	1/2
ΓΡΗΓΟΡΟ 20' 20°  P7	Κανένα	1/2
AUTO PLUS 65°/75°  P8	Πλήρες	1/2 - 2/3

Το λαμπруντικό παρέχει ένα φινιρίσμα χωρίς ραβδώσεις στο γυαλί και τα σκεύη πιάτων, καθώς και αποτρέπει το αμαύρωση του μετάλλου. Συνιστούμε να χρησιμοποιείτε τακτικά ένα υγρό ενισχυτικό πλυσίματος για βέλτιστα αποτελέσματα στεγνώματος.

Η θήκη ενισχυτικού πλυσίματος βρίσκεται στο εσωτερικό της πόρτας δίπλα στη θήκη απορρυπαντικού.

Χρήση ενισχυτικού πλυσίματος

Η ποσότητα του ενισχυτικού πλυσίματος που διανέμεται σε κάθε πλύση μπορεί να χρειαστεί να ρυθμιστεί ώστε να ταιριάζει στις συνθήκες του νερού σας. Ανατρέξτε στις «Προτιμήσεις» και «Σκληρότητα νερού» για καθοδήγηση. Δεν απαιτείται ενισχυτικό πλυσίματος εάν είναι ήδη ενσωματωμένο στην ταμπλέτα απορρυπαντικού.



Όταν το επίπεδο ενισχυτικού πλυσίματος είναι χαμηλό, η ένδειξη ενισχυτικού πλυσίματος στον πίνακα ελέγχου θα ανάψει για να σας υπενθυμίσει να ξαναγεμίσετε τη θήκη.

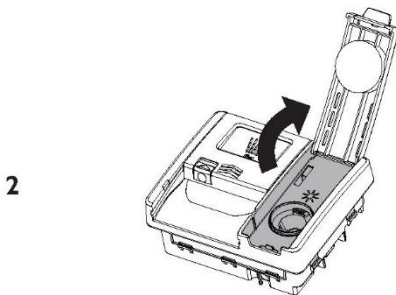

Ανοίξτε το κάλυμμα και ρίξτε ενισχυτικό πλυσίματος στο άνοιγμα.

Μην γεμίζετε πέρα από την ενδεικτική γραμμή ΜΕΓΙΣΤΟ. Προσέξτε να μην χυθεί καθόλου στην πόρτα ή στον κάδο απορρυπαντικού.

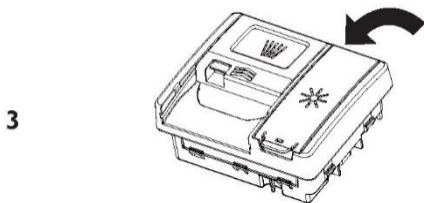

Κλείστε το κάλυμμα, βεβαιωθείτε ότι κλείνει με ένα κλικ.

Τυχόν τυχαία διαρροή στο πλυντήριο πιάτων ή στον κάδο απορρυπαντικού πρέπει να καθαριστεί αμέσως. Το χυμένο ενισχυτικό πλυσίματος μπορεί να προκαλέσει υπερβολικό αφρό. Μια κλήση σέρβις που σχετίζεται με αυτά τα σφάλματα δεν καλύπτεται από την εγγύηση.

Φόρτωση των καλαθιών

i Με τα ευαίσθητα ποτήρια και την πορσελάνη βεβαιωθείτε ότι χαρακτηρίζονται ως ανθεκτικά για το πλυντήριο πιάτων.

- × Μην τοποθετείτε στη συσκευή αντικείμενα κατασκευασμένα από ξύλο, κέρατο, αλουμίνιο, κασσίτερο και χαλκό.
- × Μην τοποθετείτε στη συσκευή αντικείμενα που μπορούν να απορροφήσουν νερό (σφουγγάρια, πανιά οικιακής χρήσης).
- ▶ Χρησιμοποιείτε τη συσκευή μόνο για πλύσιμο αντικειμένων που είναι ασφαλή για πλύσιμο στο πλυντήριο πιάτων.
- ▶ Αφαιρέστε τα υπολείμματα φαγητού από τα αντικείμενα.
- ▶ Μαλακώνετε το καμένο φαγητό πάνω στα αντικείμενα πριν τα πλύνετε.
- ▶ Τοποθετήστε τα κοίλα αντικείμενα (φλιτζάνια, ποτήρια και τηγάνια) με το άνοιγμα προς τα κάτω.
- ▶ Τοποθετήστε αντικείμενα με βαθιές κοιλότητες σε κεκλιμένη θέση.
- ▶ Ανακατέψτε τα κουτάλια με άλλα μαχαιροπίρουνα για να μην κολλήσουν μεταξύ τους.
- ▶ Βεβαιωθείτε ότι τα μαχαιροπίρουνα και τα πιάτα δεν συνενώνονται μεταξύ τους και ότι υπάρχει κενό μεταξύ κάθε αντικειμένου.
- ▶ Βεβαιωθείτε ότι τα γυαλικά δεν αγγίζουν άλλα γυαλικά.
- ▶ Τοποθετήστε μικρά αντικείμενα στο καλάθι με τα μαχαιροπίρουνα.
- ▶ Τοποθετήστε τα ελαφριά αντικείμενα στο πάνω καλάθι. Βεβαιωθείτε ότι τα αντικείμενα δεν μετακινούνται.
- ▶ Βεβαιωθείτε ότι οι βραχίονες ψεκασμού μπορούν να κινηθούν ελεύθερα πριν ξεκινήσετε ένα πρόγραμμα.

i Εάν ακούγονται θόρυβοι κουδουνίσματος κατά τη διάρκεια της εκτέλεσης ενός προγράμματος: Ελέγξτε αν τα πιάτα και τα γυαλικά σκεύη έχουν σταθερή θέση.

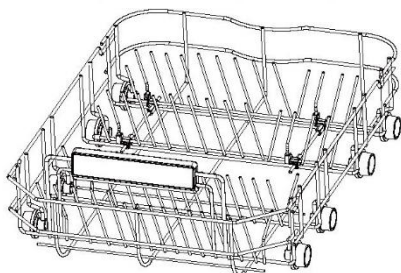

Τοποθετήστε τα έντονα λερωμένα αντικείμενα (όπως κατσαρόλες και τηγάνια ή πιάτα φαγητού) στο κάτω καλάθι. Ο ισχυρότερος πίδακας ψεκασμού παρέχει καλύτερο αποτέλεσμα στο πλύσιμο των πιάτων.

Επάνω καλάθια

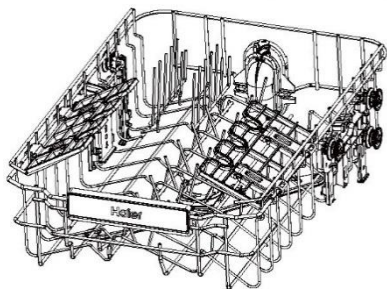

- ▶ Το επάνω καλάθι έχει σχεδιαστεί για να χωράει αντικείμενα όπως ποτήρια, φλιτζάνια, πιατάκια, πιάτα, μικρά μπολ και ρηγά τηγάνια.

Αναδιπλούμενες σχάρες ποτηριών

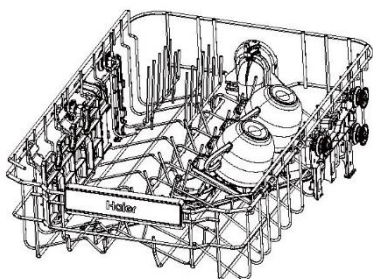

Προσαρμόστε το ύψος για να ταιριάζει ή διπλώστε μακριά για να δημιουργήσετε χώρο για άλλα αντικείμενα. Χρησιμοποιήστε τις εγκοπές για να στηρίξετε τα στελέχη του ποτηριού κρασιού.

Η αναδίπλωση και η στήριξη μπορούν να επιτευχθούν με αναστροφή.

Ρύθμιση ύψους του επάνω καλάθιού.

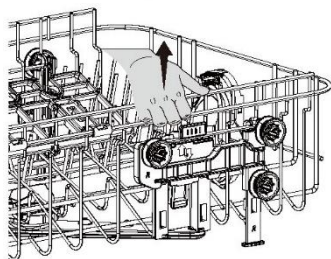

ΓΙΑ ΝΑ ΥΨΩΣΕΤΕ ΤΟ ΚΑΛΑΘΙ

Πιάστε αυτές τις λαβές και από τις δύο πλευρές και σηκώστε το καλάθι προς τα πάνω μέχρι να ασφαλίσει στη θέση του.

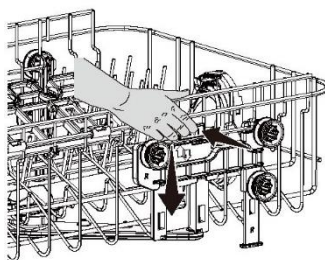

ΓΙΑ ΝΑ ΧΑΜΗΛΩΣΕΤΕ ΤΟ ΚΑΛΑΘΙ

Πιέστε τους μοχλούς σε αμφότερες τις πλευρές και χαμηλώστε προσεκτικά το καλάθι.

Καλάθι μαχαιροπίρουνων

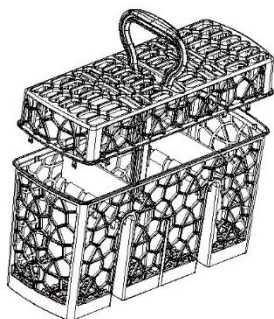

Τοποθετήστε τα μαχαιροπίρουνα με τις λαβές προς τα κάτω για καλύτερα αποτελέσματα πλυσίματος. Εάν τα μακριά αντικείμενα μπορεί να μπλοκάρουν τους βραχίονες ψεκασμού, βρείτε μια οριζόντια θέση στο επάνω καλάθι.

Δίσκος για μαχαιροπίρουνα/σκεύη

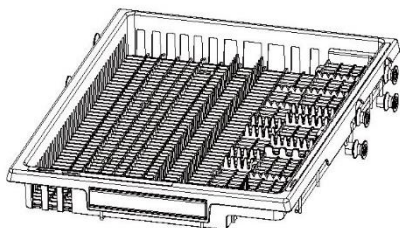

Χρησιμοποιήστε το δίσκο για να στερεώσετε μαχαιροπίρουνα και σκεύη.

Τοποθετήστε τα μαχαιροπίρουνα στις εγκοπές για να τα στερεώσετε. Τοποθετήστε μεγαλύτερα σκεύη στη μέση του δίσκου.

Αναστρέψτε τα πλευρικά τμήματα στη μέση για να δημιουργήσετε περισσότερο χώρο για το στοιχείο παρακάτω.

Η συσκευή σας μπορεί να συνδεθεί στο ασύρματο δίκτυο του σπιτιού σας και να επιλεγεί από απόσταση χρησιμοποιώντας την εφαρμογή.

Γρήγορα αποτελέσματα

Βεβαιωθείτε ότι το οικιακό σας δίκτυο Wi-Fi είναι ενεργοποιημένο.

Θα σας δοθεί καθοδήγηση βήμα προς βήμα τόσο στην οικιακή συσκευή όσο και στο κινητό σας. Μπορεί να χρειαστούν έως και 10 λεπτά για να συνδεθεί η οικιακή συσκευή σας.

Για περαιτέρω οδηγίες και αντιμετώπιση προβλημάτων, ανατρέξτε στην εφαρμογή.

Στην κινητή συσκευή σας:

1. Κατεβάστε την εφαρμογή από:





2. Εγγραφείτε και δημιουργήστε έναν λογαριασμό.

3. Προσθέστε τη συσκευή σας και ρυθμίστε τη σύνδεση Wi-Fi.

Σύνδεση στο οικιακό σας Wi-Fi

Με το προϊόν σε κατάσταση αναμονής:

Πιέστε , στην οθόνη θα εμφανιστεί η ένδειξη .

Μπορείτε τώρα να ακολουθήσετε τις οδηγίες στην εφαρμογή για να ολοκληρώσετε τη ρύθμιση.

Ενεργοποίηση απομακρυσμένης λειτουργίας

1. Όταν το μηχάνημα δεν είναι συνδεδεμένο με την εφαρμογή, το εικονίδιο  συνεχίζει να αναβοσβήνει.

Όταν το μηχάνημα είναι συνδεδεμένο με την εφαρμογή, το εικονίδιο  συνεχίζει να ανάβει.

2. Το τηλεχειριστήριο ενεργοποιείται αυτόματα, η εφαρμογή για κινητά μπορεί να ξεκινήσει το πρόγραμμα του πλυντηρίου πιάτων. Μπορείτε να ελέγξετε το πλυντήριο πιάτων από την εφαρμογή, όπως π.χ.: να επιλέξετε έναν κύκλο, να ακυρώσετε ή να διακόψετε έναν κύκλο, να προσθέσετε τις πρόσθετες λειτουργίες.

3. Κατά την εκκίνηση ενός προγράμματος μέσω της ΕΦΑΡΜΟΓΗΣ, θα πρέπει κάθε φορά να πατάτε το κουμπί wifi στο μηχάνημα για να λειτουργεί ο τηλεχειρισμός.

Αποσυνδέστε το πλυντήριο πιάτων από την παροχή ρεύματος και αφήστε το να κρυώσει πριν προβείτε σε οποιονδήποτε καθαρισμό ή συντήρηση.

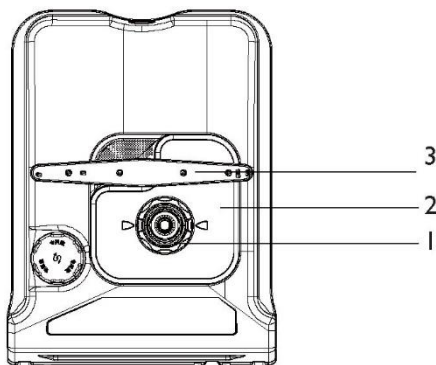

Χαρακτηριστικά

1. Φίλτρο
2. Πλάκα φίλτρου
3. Κάτω βραχίονας ψεκασμού

Δεν φαίνεται: μεσαίος και άνω βραχίονας ψεκασμού

Καθαρισμός επιφανειών

Σκουπίστε με ένα υγρό πανί και στεγνώστε χρησιμοποιώντας ένα πανί που δεν αφήνει χνούδι. Δεν συνιστούμε τη χρήση των ακόλουθων βοηθημάτων καθαρισμού καθώς μπορεί να καταστρέψουν τις επιφάνειες:

Πλαστικά ή ανοξείδωτα επιθέματα καθαρισμού

- ▶ Λειαντικά, διαλυτικά, οικιακά καθαριστικά
- ▶ Ώξινα ή αλκαλικά καθαριστικά

Υγρά πλυσίματος χεριών ή σαπουνί

- ▶ Καθαριστικά ή γυαλιστικά από ανοξείδωτο χάλυβα
- ▶ Απορρυπαντικά ή απολυμαντικά ρούχων

Καθαρισμός του φίλτρου, των βραχιόνων ψεκασμού και της πλάκας φίλτρου

Συνιστούμε να αφαιρείτε και να καθαρίζετε το φίλτρο αποστράγγισης και την πλάκα φίλτρου μία φορά το μήνα ή όποτε υπάρχουν ενδείξεις σωματιδίων τροφής. Οι βραχίονες ψεκασμού σε κανονική χρήση θα πρέπει να χρειάζονται καθαρισμό λιγότερο συχνά. Ο κάτω και ο μεσαίος βραχίονας ψεκασμού μπορούν να ανακινηθούν για να αφαιρέσουν οποιοδήποτε ξένο υλικό, να καθαριστούν με ζεστό νερό και μετά να ξεπλυθούν με καθαρό νερό.

Το πλυντήριο πιάτων πρέπει να χρησιμοποιείται με την πλάκα φίλτρου, το φίλτρο αποστράγγισης και τους βραχίονες ψεκασμού σωστά στη θέση τους. Εάν χρησιμοποιείτε καθαριστικό πλυντηρίου πιάτων ή καθαριστικό για αφαλάτωση, ανατρέξτε στις οδηγίες του κατασκευαστή.

Εκτεταμένες περίοδοι αχρηστίας

Εάν το πλυντήριο πιάτων σας δεν πρόκειται να χρησιμοποιηθεί για κάποιο χρονικό διάστημα, συνιστούμε να κλείσετε την παροχή ρεύματος και νερού, αφήνοντάς το καθαρό και άδειο με την πόρτα μισάνοιχτη. Όταν χρησιμοποιείτε το πλυντήριο πιάτων σας για πρώτη φορά μετά από μεγάλο χρονικό διάστημα μακριά, συνιστούμε να ρίχνετε 3 φλιτζάνια νερό στο πλυντήριο πιάτων πριν από τη χρήση. Αυτό βοηθά στη λίπανση εξαρτημάτων που μπορεί να έχουν στεγνώσει κατά τη διάρκεια της αχρηστίας.

Αφαίρεση και καθαρισμός του φίλτρου

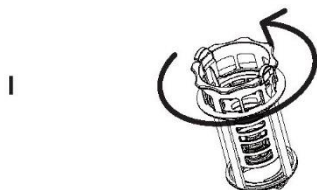

Περιστρέψτε το φίλτρο αριστερόστροφα για να απελευθερωθεί. Σηκώστε για αφαίρεση.

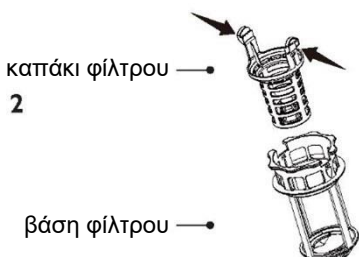

Διαχωρίστε το καπάκι του φίλτρου από τη βάση πατώντας τα κουμπιά απελευθέρωσης και ανασηκώνοντας.

Μην επιχειρήσετε να αφαιρέσετε το φίλτρο με τη βία, καθώς αυτό μπορεί να προκαλέσει ζημιά. Καθαρίστε κάτω από ζεστό νερό και ξεπλύνετε καλά.

Αντικατάσταση του φίλτρου

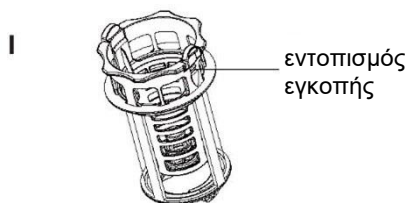

Ευθυγραμμίστε το καπάκι του φίλτρου με την εγκοπή στη βάση του φίλτρου. Βεβαιωθείτε ότι η δομή της πόρπης είναι στη θέση της.

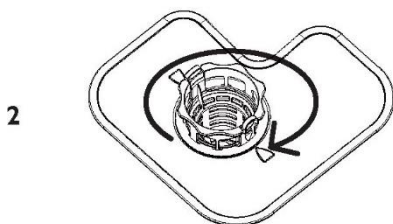

Τοποθετήστε ξανά το φίλτρο αποστράγγισης στη βάση του πλυντηρίου πιάτων. Περιστρέψτε 2 φορές δεξιόστροφα για να κάνει κλικ στη θέση του.

Αφαίρεση και καθαρισμός της πλάκας φίλτρου

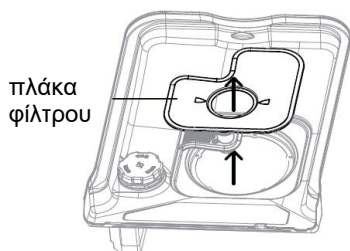

πλάκα φίλτρου

Αφού αφαιρέσετε το φίλτρο, ανασηκώστε προσεκτικά την πλάκα φίλτρου προς τα πάνω και προς τα έξω. Καθαρίστε κάτω από ζεστό νερό και ξεπλύνετε καλά.

Αντικατάσταση της πλάκας φίλτρου

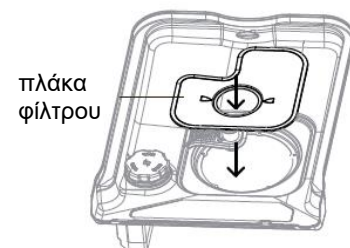

πλάκα φίλτρου

Τοποθετήστε την πλάκα φίλτρου κάτω από τα κλιπ τοποθέτησης στο πίσω μέρος της αποχέτευσης και σπρώξτε σταθερά πίσω στη θέση της. Βεβαιωθείτε ότι η πλάκα φίλτρου είναι στο ίδιο επίπεδο με τη βάση του πλυντηρίου πιάτων.

Καθαρισμός του επάνω βραχίονα ψεκασμού

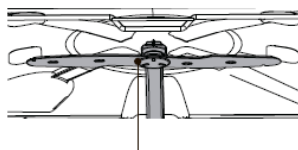

επάνω βραχίονας ψεκασμού

Μην αφαιρείτε τον επάνω βραχίονα ψεκασμού για καθαρισμό. Καθαρίστε με μια μικρή βούρτσα με πλαστικές τρίχες.

Εάν είναι πολύ λερωμένο ή φραγμένο, χρησιμοποιήστε καθαριστικό πλυντηρίου πιάτων/αφαλάτωσης. Ακολουθήστε τις οδηγίες του κατασκευαστή.

Καθαρισμός του μεσαίου βραχίονα ψεκασμού

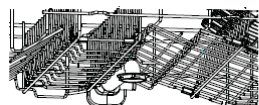

παξιμάδι ασφάλισης
μεσαίος βραχίονας ψεκασμού

Για να αφαιρέσετε τον μεσαίο βραχίονα ψεκασμού, γυρίστε το παξιμάδι ασφάλισης δεξιόστροφα για να απελευθερωθεί.

Ξεπλύνετε καλά τον βραχίονα ψεκασμού κάτω από τρεχούμενο νερό και μετά τοποθετήστε ξανά.

Καθαρισμός του κάτω βραχίονα ψεκασμού

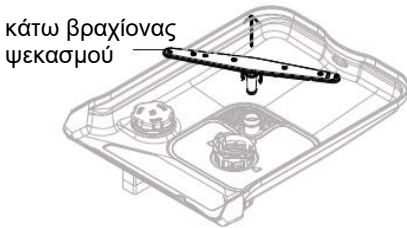

Για να αφαιρέσετε τον κάτω βραχίονα ψεκασμού, ανασηκώστε τον από τη βάση του πλυντηρίου πιάτων.

Ξεπλύνετε καλά τον βραχίονα ψεκασμού κάτω από τρεχούμενο νερό και μετά τοποθετήστε ξανά.

Βεβαιωθείτε ότι ο βραχίονας περιστρέφεται ελεύθερα κατά την επανατοποθέτηση.

Προετοιμασία για τον χειμώνα (κρύα κλίματα)

Εάν το πλυντήριο πιάτων είναι εγκατεστημένο σε ψυχρό κλίμα όπου οι θερμοκρασίες πέφτουν κάτω από το μηδέν, συνιστούμε να το αποθηκεύετε στη διάρκεια του χειμώνα.

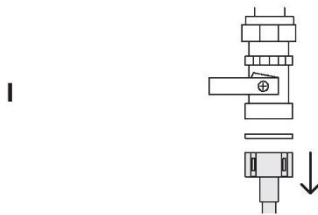

Κλείστε την παροχή νερού.

Αποσυνδέστε τους εύκαμπτους σωλήνες αποστράγγισης από το σωλήνα αποστράγγισης του νεροχύτη και τον σωλήνα εισαγωγής νερού από τη βαλβίδα νερού.

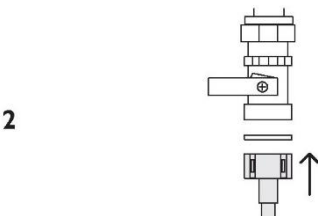

Αδειάστε το νερό από τους σωλήνες, τον σωλήνα εισαγωγής και τη βαλβίδα νερού, χρησιμοποιώντας έναν κουβά ή τηγάνι για να συλλέξετε το νερό.

Συνδέστε ξανά το σωλήνα εισαγωγής νερού στη βαλβίδα νερού και τους εύκαμπτους σωλήνες στο σωλήνα αποστράγγισης του νεροχύτη.

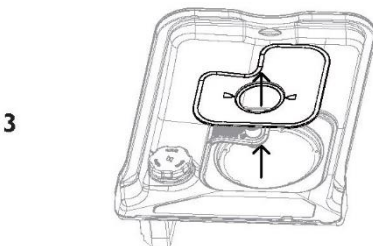

Αφαιρέστε το φίλτρο αποστράγγισης και την πλάκα φίλτρου. Χρησιμοποιήστε ένα σφουγγάρι για να αφαιρέσετε το νερό που έχει απομείνει από κάτω πριν το αντικαταστήσετε.

Πρόβλημα	Πιθανή αιτία	Τι να κάνω
Το Πλυντήριο πιάτων δεν θα ξεκινήσει	Καμία δικαιοδοσία.	Βεβαιωθείτε ότι το πλυντήριο πιάτων είναι συνδεδεμένο στην πρίζα και ότι η παροχή ρεύματος είναι ενεργοποιημένη στον τοίχο.
	Η πόρτα δεν έχει κλείσει σωστά.	Κλείστε την πόρτα.
	 δεν έχει πατηθεί.	Πατήστε  .
Ο κάτω βραχίονας ψεκασμού περιστρέφεται με δυσκολία	Η βρύση δεν έχει ανοίξει.	Βεβαιωθείτε ότι το νερό είναι συνδεδεμένο και ενεργοποιημένο.
	Μπλοκαρισμένο φίλτρο στον εύκαμπτο σωλήνα εισαγωγής νερού.	Ελέγξτε το φίλτρο και καθαρίστε εάν είναι απαραίτητο - βρίσκεται εκεί όπου ο σωλήνας εισαγωγής νερού βιδώνει στη βρύση.
Το κάλυμμα της θήκης απορρυπαντικού δεν μπορεί να κλείσει	Οι τρύπες του βραχίονα ψεκασμού φράσσονται από μικροαντικείμενα ή σωματίδια τροφίμων.	Καθαρίστε το βραχίονα ψεκασμού. Ανατρέξτε στην ενότητα «Συντήρηση» για οδηγίες.
Υπολείμματα απορρυπαντικού κολλημένα στο εσωτερικό του διανομέα	Η θήκη απορρυπαντικού έχει υπερπληρωθεί.	Αφαιρέστε το απορρυπαντικό μέχρι να κλείσει το κάλυμμα.
	Ο διανομέας απορρυπαντικού είναι φραγμένος με υπολείμματα απορρυπαντικού.	Σκουπίστε το διανομέα με ένα υγρό πανί. Στεγνώστε το διανομέα πριν προσθέσετε απορρυπαντικό.
Το νερό παραμένει μέσα στο πλυντήριο πιάτων μετά το τέλος της πλύσης	Η θήκη ήταν υγρή όταν γεμίστηκε με απορρυπαντικό.	Σκουπίστε το διανομέα με ένα υγρό πανί. Στεγνώστε το διανομέα πριν προσθέσετε απορρυπαντικό.
	Τα σκεύη εμποδίζουν το άνοιγμα της θήκης απορρυπαντικού.	Βεβαιωθείτε ότι δεν υπάρχουν μεγάλα σκεύη τοποθετημένα με τρόπο που να εμποδίζει το άνοιγμα του καλύμματος του διανομέα όταν είναι κλειστή η πόρτα του πλυντηρίου πιάτων.
Η οθόνη αναβοσβήνει ενώ η Κλειδαριά είναι ενεργοποιημένη	Μπλοκαρισμένη σύνδεση αποχέτευσης.	Βεβαιωθείτε ότι η σύνδεση αποστράγγισης είναι απαλλαγμένη από εμπλοκές.
	Ο σωλήνας αποστράγγισης είναι τσακισμένος, λυγισμένος ή φραγμένος.	Ελέγξτε τον εύκαμπτο σωλήνα αποστράγγισης και ισιώστε εάν χρειάζεται.
Η αντλία έχει μπλοκαριστεί.	Η αντλία έχει μπλοκαριστεί.	Καλέστε το εξουσιοδοτημένο κέντρο σέρβις της Haier ή το τμήμα εξυπηρέτησης πελατών.
	Αποκλείστηκε (-αν) φίλτρο (-α).	Καθαρίστε το (τα) φίλτρο (-α). Ανατρέξτε στην ενότητα «Συντήρηση» για οδηγίες.
	Αυτό είναι φυσιολογικό. Η οθόνη παραμένει αναμμένη αν και τα κουμπιά είναι απενεργοποιημένα.	Δεν απαιτείται καμιά ενέργεια.

Πρόβλημα	Πιθανή αιτία	Τι να κάνω
Αφρισμός	Λανθασμένη ποσότητα ή τύπος απορρυπαντικού που χρησιμοποιείται.	Ανατρέξτε στο «Απορρυπαντικό» ή συμβουλευτείτε τις οδηγίες του κατασκευαστή του απορρυπαντικού.
	Πάρα πολύ ποσότητα υπολειμμάτων αυτών στο φορτίο πλύσης.	Αυξήστε την ποσότητα του απορρυπαντικού.
	Πολύ υψηλό επίπεδο δόσης ενισχυτικού πλυσίματος.	Μειώστε τη δόση του ενισχυτικού πλυσίματος.
	Οι διαρροές ενισχυτικού πλυσίματος δεν έχουν καθαριστεί/σκουπιστεί.	Βεβαιωθείτε ότι όλες οι διαρροές ενισχυτικού πλυσίματος έχουν σκουπιστεί όταν εμφανιστούν.
Ήχος χτυπήματος ή κροτάλισμα κατά την πλύση	Βραχίονας ψεκασμού που χτυπά τα πιάτα.	Διακόψτε το πλύσιμο και αναδιατάξτε τα πιάτα. Ανατρέξτε στις «Ρύθμιση πλύσης» και «Προτάσεις φόρτωσης».
	Τα πιάτα έχουν στοιβαχτεί λανθασμένα.	
	Επιλέχθηκε ακατάλληλο πρόγραμμα πλύσης για φορτίο.	Επιλέξτε το κατάλληλο πρόγραμμα πλύσης για το φορτίο. Ανατρέξτε στο «Προγράμματα πλύσης».
	Τα εδάφη ήταν πολύ ψητά.	Τα πιάτα μπορεί να χρειάζονται μούλιασμα.
Ακάθαρτα πιάτα	Οι βραχίονες ψεκασμού δεν μπορούν να περιστραφούν.	Βεβαιωθείτε ότι κανένα αντικείμενο δεν εμποδίζει τη διαδρομή του βραχίονα ψεκασμού.
	Το καλάθι/σχάρα δεν έχει φορτωθεί σωστά.	Ανατρέξτε στην ενότητα «Φόρτωση προτάσεων».
	Η πλάκα φίλτρου ή το φίλτρο δεν έχουν τοποθετηθεί σωστά.	Ανατρέξτε στην ενότητα «Συντήρηση».
	Το απορρυπαντικό τοποθετήθηκε σε λάθος θήκη.	Ανατρέξτε στα «Προγράμματα πλύσης» και «Απορρυπαντικό».
	Το υπερβολικό φαγητό δεν αφαιρείται από τα πιάτα πριν από τη φόρτωση.	Ξύστε όλα τα υπολείμματα φαγητού από τα πιάτα πριν τα φορτώσετε.
	Ακατάλληλο απορρυπαντικό.	Χρησιμοποιείτε μόνο απορρυπαντικό σε σκόνη ή ταμπλέτες ειδικά σχεδιασμένες για οικιακά πλυντήρια πιάτων.
	Δεν υπάρχει αρκετό απορρυπαντικό.	Ανατρέξτε στο «Απορρυπαντικό» για συνιστώμενες ποσότητες. Ίσως χρειαστεί να τα προσαρμόσετε ώστε να ταιριάζουν στο συγκεκριμένο φορτίο σας και στη σκληρότητα της παροχής νερού σας.
	Οι οπές του βραχίονα ψεκασμού είναι φραγμένες.	Καθαρίστε τους βραχίονες ψεκασμού. Ανατρέξτε στην ενότητα «Συντήρηση» για οδηγίες.
	Τα φίλτρα είναι μπλοκαρισμένα.	Καθαρίστε τα φίλτρα. Ανατρέξτε στην ενότητα «Συντήρηση» για οδηγίες.

Πρόβλημα	Πιθανή αιτία	Τι να κάνω
Τα πλαστικά αντικείμενα αποχρωματίζονται (π.χ. λεκές από σάλτσα ντομάτας)	Δεν υπάρχει αρκετό απορρυπαντικό, όχι προπλυμένο.	Ξεπλύνετε τα πλαστικά πιάτα πριν τα τοποθετήσετε στο πλυντήριο πιάτων ή/και προσθέστε περισσότερο απορρυπαντικό. Εναλλακτικά, η χρήση του προγράμματος Ξέβγαλμα μετά την προσθήκη των πιάτων μπορεί να ελαχιστοποιήσει τους λεκέδες.
Το πλυντήριο πιάτων σταματά ξαφνικά κατά τη διάρκεια του πλυσίματος	Η παροχή ρεύματος ή νερού έχει διακοπεί.	Ελέγξτε την παροχή ρεύματος και νερού.
Λευκοί λεκέδες αφήνονται στα ποτήρια των πιάτων. Έχουν γαλακτώδη εμφάνιση	Δεν υπάρχει αρκετό απορρυπαντικό. Πολύ χαμηλή δόση ενισχυτικού πλυσίματος. Πολύ χαμηλή δόση ενισχυτικού πλυσίματος.	Ανατρέξτε στο «Απορρυπαντικό» για συνιστώμενες ποσότητες. Ίσως χρειαστεί να τα προσαρμόσετε ώστε να ταιριάζουν με τη σκληρότητα της παροχής νερού σας. Αυξήστε τη δόση του ενισχυτικού πλυσίματος. Ανατρέξτε στο 'Ενισχυτικό πλυσίματος'. Αυξήστε τη δόση του ενισχυτικού πλυσίματος. Ανατρέξτε στο 'Ενισχυτικό πλυσίματος'.
Τα πιάτα, τα μαχαιροπίρουνα δεν έχουν στεγνώσει	Τα στοιχεία αφαιρέθηκαν πολύ σύντομα. Η θήκη ενισχυτικού πλυσίματος είναι άδεια. (Οι ενδείξεις ενισχυτικού πλυσίματος είναι αναμμένες.)	Μετά το τέλος του προγράμματος πλύσης, αφήστε την πόρτα μισάνοιχτη και περιμένετε αρκετά λεπτά για να στεγνώσει. Προσθέστε ενισχυτικό πλυσίματος. Ανατρέξτε στο 'Ενισχυτικό πλυσίματος'.
Τα γυαλιά έχουν θαμπή εμφάνιση	Πολύ χαμηλή δόση ενισχυτικού πλυσίματος.	Αυξήστε τη δόση του ενισχυτικού πλυσίματος. Ανατρέξτε στο 'Ενισχυτικό πλυσίματος'.
Δεν έχουν αφαιρεθεί εντελώς λεκέδες από τσάι ή ίχνη κραγιόν	Δεν υπάρχει αρκετό απορρυπαντικό. Πολύ χαμηλή θερμοκρασία πλύσης.	Δείτε την ενότητα 'Απορρυπαντικό' για τις συνιστώμενες ποσότητες. Ίσως χρειαστεί να τα προσαρμόσετε ώστε να ταιριάζουν στο συγκεκριμένο φορτίο σας. Επιλέξτε ένα πρόγραμμα πλύσης για πολύ λερωμένα πιάτα. Ανατρέξτε στο «Προγράμματα πλύσης» για πληροφορίες.
Ίχνη σκουριάς στα μαχαιροπίρουνα	Τα μαχαιροπίρουνα δεν είναι επαρκώς ανθεκτικά στη σκουριά.	Πλύνετε στο χέρι.

Πρόβλημα	Πιθανή αιτία	Τι να κάνω
Γυαλιά θολωμένα και αποχρωματισμένα. γαλακτώδες επίχρισμα	Κατάσταση σκληρού νερού.	Αυξήστε τις ποσότητες απορρυπαντικού.
Σημάδια νερού στα ποτήρια και τα μαχαιροπίρουνα	Τα ποτήρια δεν πλένονται καλά στο πλυντήριο πιάτων.	Πλύνετε στο χέρι.
Η ένδειξη Ενισχυτικό Αλατιού είναι αναμμένη.	Το επίπεδο ενισχυτικό πλυσίματος ή η ρύθμιση δοσολογίας είναι πολύ χαμηλή.	Βεβαιωθείτε ότι υπάρχει ενισχυτικό πλυσίματος στον διανομέα. Εάν είναι απαραίτητο, αυξήστε τη ρύθμιση του ενισχυτικού πλυσίματος ή δοκιμάστε να χρησιμοποιήσετε πρόγραμμα πλύσης με υψηλότερη θερμοκρασία. Ανατρέξτε στο 'Ενισχυτικό πλυσίματος' για πληροφορίες.
	Το αλάτι του μαλακτικού είναι άδειο.	Γεμίστε τη δεξαμενή με συγκεκριμένο αλάτι μέχρι να γεμίσει.

Κωδικοί σφαλμάτων

Κωδικοί σφαλμάτων στην οθόνη

Ακολουθήστε τα παρακάτω βήματα για να προσπαθήσετε να διορθώσετε το πρόβλημα.

Πρόβλημα	Πιθανή αιτία	Τι να κάνω
E10 Όχι νερό	Η βρύση δεν έχει ανοίξει. Ανεπαρκής πίεση παροχής νερού. Ο εύκαμπτος σωλήνας εισαγωγής νερού είναι τσακισμένος ή λυγισμένος, επομένως καθόλου ή δεν φτάνει αρκετό νερό στο πλυντήριο πιάτων.	Βεβαιωθείτε ότι το νερό είναι συνδεδεμένο και ενεργοποιημένο. Αγγίξτε για επανεκκίνηση του πλυντηρίου πιάτων. Ελέγξτε την πίεση του οικιακού νερού. Ελέγξτε τον εύκαμπτο σωλήνα παροχής νερού και ισιώστε εάν χρειάζεται. Αγγίξτε για επανεκκίνηση του πλυντηρίου πιάτων.
E30 Διαρροή	Υπάρχουν διαρροές νερού στη συσκευή. Η βαλβίδα εισαγωγής νερού είναι ανοιχτή και φραγμένη. Η αποχέτευση είναι φραγμένη.	Κλείστε τη βρύση του νερού. Αποσυνδέστε τη συσκευή από την παροχή ρεύματος. Επικοινωνήστε με το σέρβις.

Πρόγραμμα πλύσης	Eco Το πρόγραμμα διαθέτει λειτουργία αυτόματου ανοίγματος πόρτας από προεπιλογή.
Ποσότητες απορρυπαντικού σε σκόνη	19g
Επίπεδο δόσης λαμπρυντικού	r1-r4, r3 (προεπιλογή)
Μέγιστος αριθμός θέσεων ρύθμισης	11
Ρύθμιση ύψους επάνω καλαθιού	Βεβαιωθείτε ότι το επάνω καλάθι βρίσκεται στην πιο κάτω θέση του

Προτεινόμενες διατάξεις φόρτωσης



Δίσκος για μαχαιροπίρουνα/σκεύη



Επάνω καλάθι

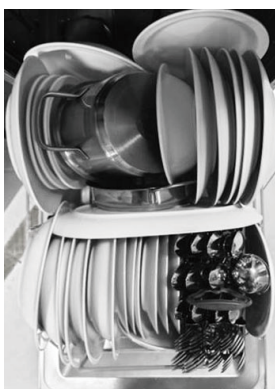

Κάτω καλάθι

Πρόγραμμα πλύσης	Eco Το πρόγραμμα διαθέτει λειτουργία αυτόματου ανοίγματος πόρτας από προεπιλογή.
Ποσότητες απορρυπαντικού σε σκόνη	18g κύρια πλύση
Επίπεδο δόσης λαμπρυντικού	r1-r4, r3 (προεπιλογή)
Μέγιστος αριθμός θέσεων ρύθμισης	10
Ρύθμιση ύψους επάνω καλαθιού	Βεβαιωθείτε ότι το επάνω καλάθι βρίσκεται στην ανώτερη θέση του

Προτεινόμενες διατάξεις φόρτωσης



Επάνω καλάθι

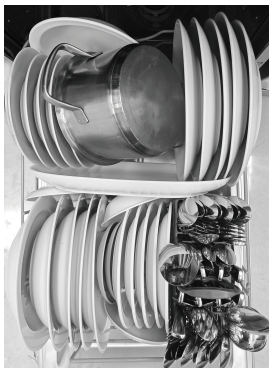

Κάτω καλάθι



条形码尺寸40*8mm, 由厂家生成。

012050****