

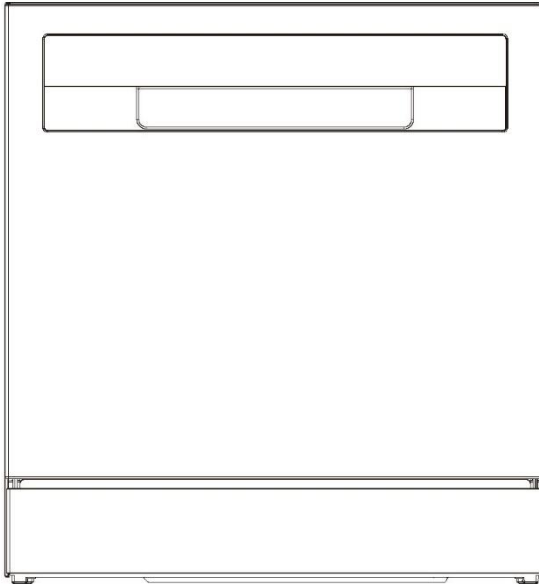

# Manual do utilizador Máquina de lavar loiça



CP 8F9FFW

## Obrigado por comprar um produto Candy

Leia atentamente estas instruções antes de utilizar este aparelho. As instruções contêm informações importantes que irão ajudá-lo a obter o melhor proveito do aparelho e garantir a instalação, o uso e a manutenção seguros e adequados.

Mantenha este manual num local conveniente para que o possa sempre consultar para uma utilização segura e adequada do aparelho.

Se vender, oferecer ou deixar o aparelho para trás, caso mude de casa, certifique-se de que passa também este manual para que o novo proprietário se possa familiarizar com o aparelho e avisos de segurança.

## Índice

Segurança e avisos.....	1
Instruções de instalação.....	5
Descrição do produto .....	13
Vista geral dos programas .....	14
Cuidados a ter com a loiça de mesa .....	16
Carregamento de loiça de mesa .....	17
Como economizar .....	19
Adicionar detergente .....	20
Utilizar abrillantador .....	21
Definições de preferências .....	22
Utilização diária .....	24
Ligação Wi-Fi .....	25
Cuidados e limpeza.....	26
Resolução de problemas.....	29
Teste de padrões .....	33

A sua máquina de lavar loiça foi cuidadosamente desenhada para funcionar com segurança durante os procedimentos normais de lavagem de loiça. Tenha em mente as seguintes instruções quando estiver a utilizar a sua máquina de lavar loiça.

### **⚠️ ADVERTÊNCIA** Perigo de choque elétrico

Antes de instalar a máquina de lavar loiça, remova o fusível da casa ou abra o disjuntor. Este aparelho deve ser ligado a terra. No caso de uma falha ou avaria, a ligação a terra irá reduzir o risco de choque elétrico ao fornecer um caminho de menor resistência para a corrente elétrica. Este aparelho está equipado com um cabo que tem um condutor equipamento-terra e uma ficha de terra. A ficha deve ser ligada a uma tomada de corrente adequada, cuja instalação e ligação à terra esteja de acordo com todas as normas e exigências locais.

AVISO - Uma ligação inadequada do condutor de terra do equipamento pode resultar no risco de choque elétrico. Verifique com um electricista qualificado ou representante de serviço caso tenha dúvidas sobre se o aparelho está devidamente ligado a terra.

Não modifique a ficha de alimentação fornecida com o aparelho - se não encaixar na tomada, arranje uma tomada adequada e peça a um electricista qualificado para a instalar. Não use uma extensão de cabo, tomada adaptadora ou caixa de tomada múltipla.

O não cumprimento deste aviso pode resultar em choque elétrico ou morte.

### **⚠️ ADVERTÊNCIA** Perigo de corte

Tenha cuidado - as arestas do painel são afiadas.

A falta de cuidado pode resultar em lesões ou cortes.

### **⚠️ ADVERTÊNCIA** Quando utilizar a sua máquina de lavar loiça, siga as precauções básicas, incluindo o seguinte:

- Leia todas as instruções antes de utilizar a máquina de lavar loiça.
- As informações contidas neste manual devem ser seguidas para minimizar o risco de incêndio ou explosão ou para prevenir danos materiais, lesões pessoais ou perda de vida.
- Utilize a máquina de lavar loiça apenas para a sua função pretendida conforme descrito neste guia do utilizador.
- Este aparelho destina-se a ser utilizado em meio doméstico e aplicações semelhantes tais como:
  - áreas de cozinha para o pessoal em lojas, escritórios e outros ambientes de trabalho;

## Segurança e avisos

---

- quintas;
- por clientes em hotéis, motéis e outros ambientes de tipo residencial;
- ambientes de tipo alojamento e pequeno-almoço.
- Utilize apenas detergentes ou abrillantador recomendado para utilização numa máquina de lavar loiça doméstica e mantenha-os fora do alcance das crianças.
- Verifique se o dispensador de detergente fica vazio após a conclusão do programa de lavagem.
- Ao carregar os artigos a lavar, coloque artigos afiados de forma a não poderem danificar a máquina de lavar loiça e ponha as facas afiadas com o punho para cima para reduzir o risco de cortes.
- Não toque na placa do filtro (o disco de metal na base da máquina de lavar loiça) durante ou imediatamente após o uso, pois pode estar quente da placa do aquecedor por baixo.
- Não viole os comandos.
- Não abuse, não se sente nem se ponha em pé sobre a porta ou a prateleira da máquina de lavar loiça.
- Não se apoie nos cestos ajustáveis nem os use para apoiar o peso corporal.
- Para reduzir o risco de lesão, não permita que crianças brinquem com a máquina de lavar loiça.
- Sob certas condições, pode ser produzido gás de hidrogénio num sistema de aquecimento de água quente que não tenha sido utilizado durante duas semanas ou mais. O gás de hidrogénio é explosivo. Se o sistema de água quente não tiver sido utilizado durante esse período, antes de usar a máquina de lavar loiça, ligue todas as torneiras de água quente e deixe o fluxo de água de cada um durante vários minutos. Isto libertará qualquer gás acumulado de hidrogénio. Uma vez que o gás é inflamável, não fume ou use uma chama aberta durante este tempo.
- Remova a porta do compartimento de lavagem ao tirar de serviço uma máquina de lavar loiça velha ou ao eliminá-la.
- Alguns detergentes para máquinas de lavar loiça são fortemente alcalinos. Podem ser extremamente perigosos se ingeridos. Evite o contacto com a pele e os olhos e mantenha as crianças afastadas da máquina de lavar loiça quando a porta estiver aberta. Verifique se o recipiente de detergente está vazio após a conclusão do ciclo de lavagem.
- As máquinas de lavar loiça residenciais certificadas não se destinam a estabelecimentos de alimentação licenciados.

## **Instruções de segurança para a manutenção**

- Desligue o aparelho da fonte de alimentação antes de efetuar qualquer limpeza ou manutenção.
- Ao desligar o aparelho, puxe a ficha em vez do cabo de alimentação ou junção do cabo para evitar danos.
- Não repare nem substitua qualquer parte do aparelho nem tente efetuar qualquer manutenção a menos que especificamente recomendado neste guia de utilizador.
- Mantenha o chão ao redor do seu aparelho limpo e seco para reduzir a possibilidade de escorregar.
- Mantenha a área ao redor/debaixo do aparelho livre do acumulação de materiais combustíveis, tais como cotão, papel, trapos e produtos químicos.

## **Instruções de segurança durante o funcionamento**

- Abra a porta com muito cuidado se a máquina de lavar loiça estiver em funcionamento. Existe o risco de a água quente salpicar. Não abra completamente a porta até que os braços aspersores parem de rodar.
- A porta não deve ser deixada na posição aberta, uma vez que pode apresentar um risco de disparo.
- A água no interior da máquina de lavar loiça não é adequada para beber.
- A máquina de lavar loiça deve ser utilizada com a placa do filtro, o filtro de drenagem e os braços aspersores no lugar. Para identificar o que estas peças são, consulte os desenhos na seção "Cuidado e Limpeza" deste guia do utilizador.
- Não opere esta máquina de lavar loiça se estiver danificada, avariada, parcialmente desmontada ou tiver peças ausentes ou estragadas, incluindo um cabo ou ficha de alimentação danificados.
- Os aparelhos domésticos não se destinam a ser utilizados como brinquedos por crianças. As crianças com menos de 8 anos de idade devem ser mantidas afastadas do aparelho, a menos que sejam supervisionadas continuamente. Este aparelho pode ser utilizado por crianças de idade igual ou superior a 8 anos e por pessoas com capacidades físicas, sensoriais ou mentais reduzidas ou falta de experiência e conhecimento, caso lhes tenha sido fornecida supervisão ou instruções relativas à utilização do aparelho de forma segura e desde que compreendam os perigos envolvidos.
- A limpeza e manutenção pelo utilizador não deve ser realizada por crianças sem supervisão.
- Não permita que crianças brinquem no interior, sobre ou com este aparelho ou qualquer aparelho eliminado.

## Segurança e avisos

---

- Se se utilizar um produto para limpar a máquina de lavar loiça, recomendamos fortemente que seja executado um programa de lavagem com detergente imediatamente após, para evitar qualquer dano na máquina de lavar loiça.
- A máquina de lavar loiça foi concebida para lavar utensílios de cozinha normais. Itens contaminados com gasolina, tinta, resíduos de aço ou ferro, produtos químicos corrosivos, ácidos ou alcalinos não devem ser lavados na máquina de lavar loiça.
- Se a máquina de lavar loiça não estiver a ser utilizada durante longos períodos de tempo, desligue o fornecimento de eletricidade e de água à máquina de lavar loiça.

## ■ Peças fornecidas



## ■ Antes da instalação

### Desembalar e manusear

- Verifique a embalagem e a máquina de lavar loiça quanto a sinais de danos por transporte. Se a máquina de lavar loiça estiver danificada, não a instale. Entre em contacto com o revendedor onde comprou a máquina de lavar loiça.
- Eliminar as embalagens: alguns materiais das embalagens são recicláveis. Verifique os símbolos e etiquetas e, se possível, recicle.
- Nunca levante a máquina de lavar loiça pela pega da porta ou painel superior. Isso pode causar danos.
- Cuidado com as mangueiras e o cabo de alimentação na parte de trás da máquina de lavar loiça. Manusear com cuidado evitará danos e o mau funcionamento devido a esmagamento, torção ou cortes.
- Ao instalar a máquina de lavar loiça, verifique se a mangueira de drenagem não está presa ou dobrada.

### Ligações e serviços

- Verifique se o cabo de alimentação é suficientemente comprido para alcançar a tomada elétrica. Caso contrário, deve ser substituído por um técnico autorizado da Candy. Não devem ser usados cabos de extensão ou extensões com múltiplas tomadas para ligar a máquina de lavar loiça à alimentação.
- Verifique se as mangueiras são suficientemente compridas para alcançar os serviços. Se for necessário aumentar o tamanho de uma mangueira, confirme se a mangueira de extensão é nova e de qualidade e diâmetro iguais à já instalada.
- A máquina de lavar loiça não deve ser ligada a um sistema de água onde a temperatura exceda os 60 °C.
- Para evitar danificar o sistema, não ligue a máquina de lavar loiça a um sistema de água quente do tipo "push-through" de alta pressão por baixo da banca.

# Instruções de instalação

## Dimensões do produto

PLANO

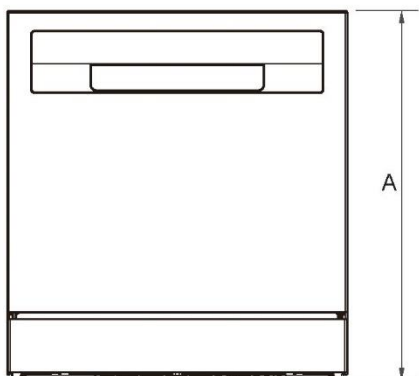

PERFIL

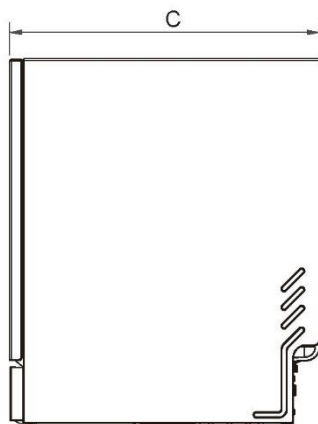

FRENTE

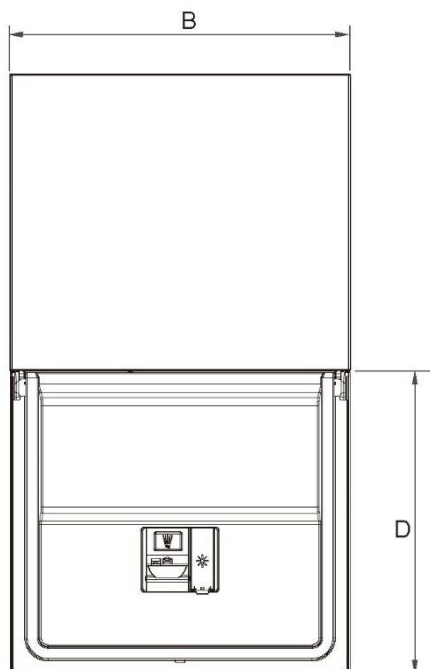

DIMENSÕES DO PRODUTO		MM
A	Altura total do produto	595
B	Largura total do produto	550
C	Profundidade total do produto	501
D	Profundidade da porta aberta (medida a partir da frente do rodapé)	490

## ⚠ ADVERTÊNCIA

O aparelho está no estado de porta aberta. Não permitir que as crianças puxem o corpo da porta, caso contrário o aparelho pode tombar

## Método de instalação 1

### IMPORTANTE!

A tomada elétrica deve estar situada num armário adjacente à cavidade da máquina de lavar loiça

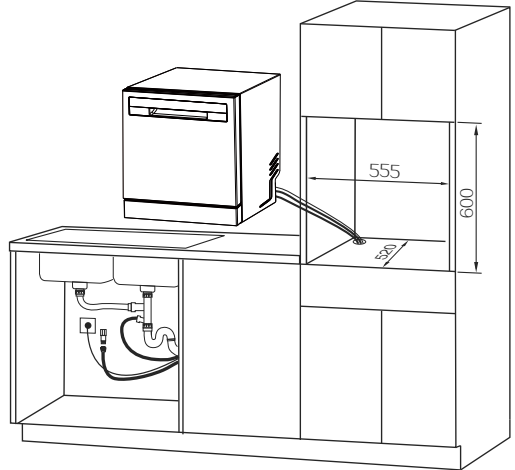

### ► Método de ligação do tubo de drenagem

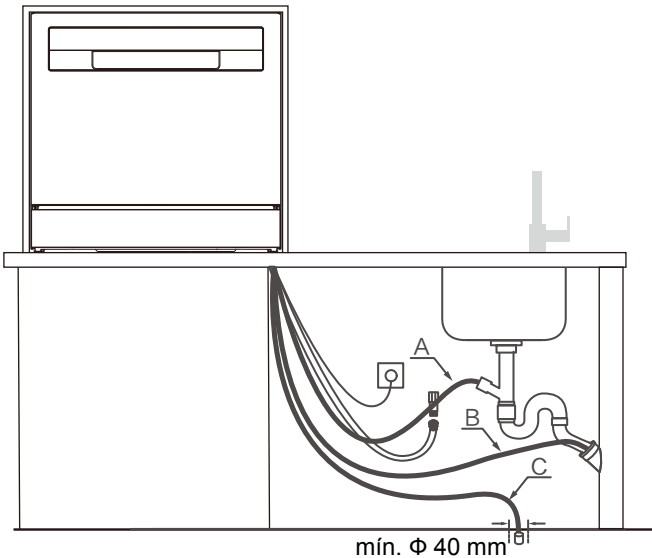

### IMPORTANTE!

Não ligue as mangueiras de drenagem a uma Unidade de Eliminação de Resíduos, porque este tipo de ligação pode provocar o bloqueio das mangueiras de drenagem.

# Instruções de instalação

## Método de instalação 2

Para evitar possíveis danos nos armários causados pelo vapor, verifique se a madeira em volta da máquina de lavar loiça está vedada e protegida com uma tinta à base de óleo ou poliuretano à prova de humidade.

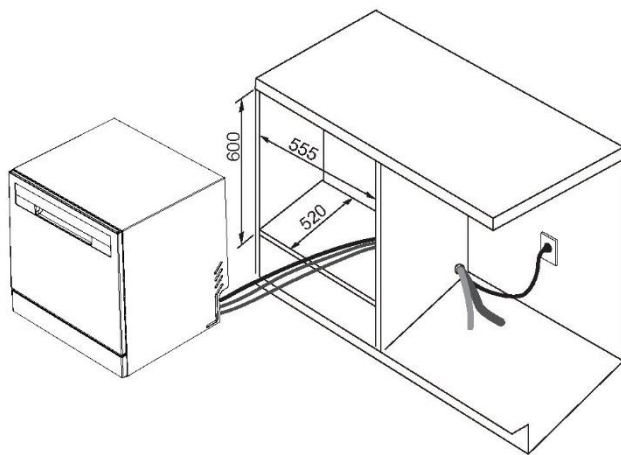

## Máquina de lavar loiça fixa

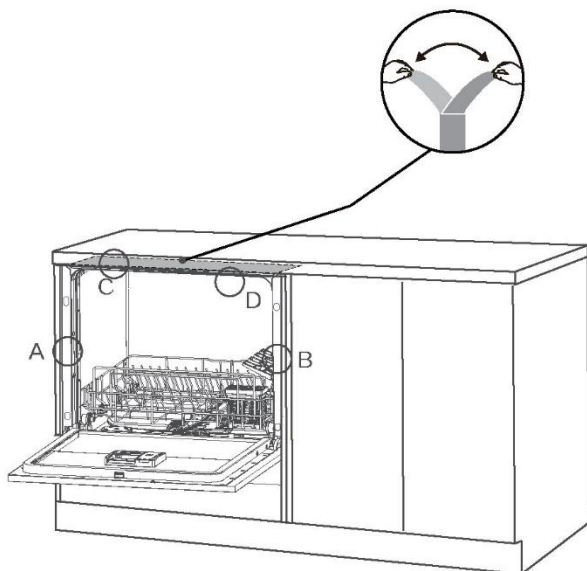

# Instruções de instalação

1. Colar o autocolante à prova de água no fundo da bancada.
2. Deslocar a máquina de lavar loiça para dentro do armário.

## IMPORTANTE!

Antes de fixar, é necessário confirmar que a máquina de lavar loiça está nivelada. Mantenha um espaço constante à esquerda e à direita entre a máquina de lavar loiça e o armário. Caso contrário, pode provocar anomalias no corpo da porta

## ► Método de ligação do tubo de drenagem

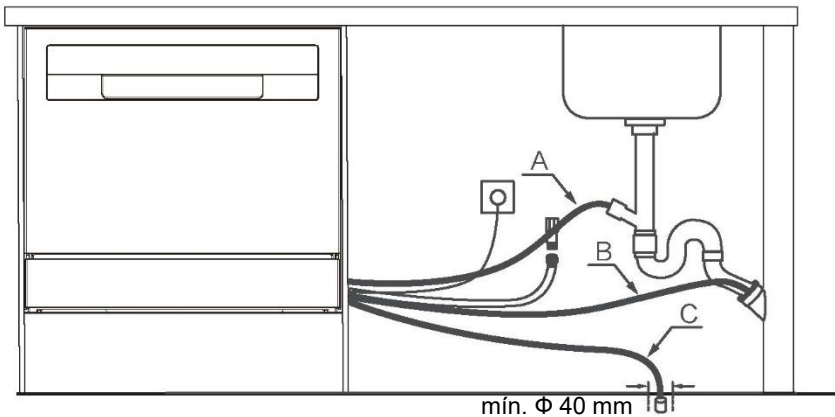

# Instruções de instalação

## Ligue a mangueira de entrada à água fria

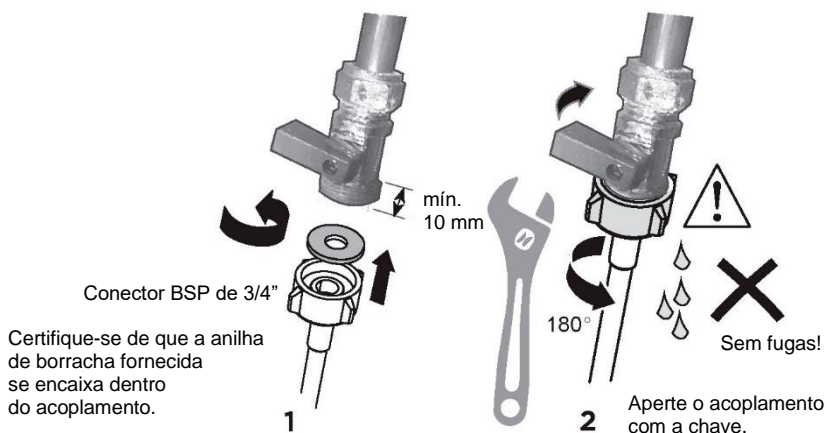

Canalização -- Ligação de entrada de água

### IMPORTANTE!

- O aparelho deve ser ligado à rede de água utilizando a nova mangueira de entrada de água fornecida. As mangueiras antigas não devem ser utilizadas.
  - Não encurte a mangueira de entrada.
1. Cumpra os requisitos de ligação da água.
    - A máquina de lavar loiça tem uma única válvula de ligação da água.
    - Recomendamos uma ligação de água fria para conseguir melhor desempenho e eficiência energética.
    - A temperatura da água de entrada não deve exceder os 60 °C.
  2. Considere os extremos permitidos da pressão da água.
    - O mais baixo: 0,4 bar = 4 N/cm<sup>2</sup> = 40 kPa
    - Quando a pressão for inferior a 1 bar, contacte um canalizador qualificado.
    - O mais alto: 10 bar = 100 N/cm<sup>2</sup> = 1 MPa
    - Quando a pressão for superior a 10 bar, deve ser instalada uma válvula de redução de pressão. Contacte um canalizador qualificado.
  3. Ligue a mangueira de entrada de água a uma torneira de água acessível com um conector BSP de 3/4". Verifique se a mangueira de entrada não tem dobras que possam impedir o fluxo de água. Uma curva de 90° requer uma altura mínima de 200 mm para uma curva sem dobras.
    - Certifique-se de que a água de entrada é limpa. Se os tubos de água não forem utilizados durante um longo período de tempo, deixe a água correr para se certificar de que está limpa e sem impurezas. Caso contrário, a mangueira de entrada de água fica obstruída e pode danificar o aparelho.
    - Se necessário, utilize um filtro para filtrar os depósitos da tubagem. A inserção do filtro está disponível nos Centros de Assistência Autorizados ou no Serviço de Apoio ao Cliente.
  4. Aperte o acoplamento da mangueira mais meia volta depois do contacto da vedante.
  5. Verifique se a ligação não tem fugas.

### 5 Ligue o aparelho à tomada



#### Ligação elétrica

- A máquina de lavar loiça não deve ser ligada à rede elétrica enquanto a instalação estiver a ser realizada. Verifique se toda a cablagem doméstica está corretamente ligada à terra.
- Verifique a etiqueta de classificação (localizada no lado esquerdo da porta interna de aço inoxidável da máquina de lavar loiça) e verifique se os valores de tensão e frequência da corrente na residência correspondem aos da etiqueta de características do equipamento.
- Insira a ficha numa tomada corretamente ligada à terra que possua um interruptor de corte.

#### **IMPORTANTE!**

- A ligação à terra do aparelho é um requisito de segurança exigido por lei.
- Se o cabo de alimentação não for suficientemente comprido para alcançar a tomada ou se a tomada à qual o aparelho deve ser ligado não for adequada para a ficha tem de se substituir o cabo de alimentação completo da máquina de lavar loiça. Isto deve ser realizado sempre por um técnico autorizado da Candy. Não modifique nem corte a ficha. Não use um adaptador, cabo de extensão ou placa de alimentação com várias tomadas para ligar a máquina de lavar loiça à fonte de alimentação, pois isso pode provocar sobreaquecimento e criar um risco de incêndio.
- A tomada à qual a máquina de lavar loiça está ligada deve ficar facilmente acessível (por exemplo, num armário adjacente), mesmo depois do aparelho estar instalado. Isto garante que a máquina de lavar loiça pode ser desligada da alimentação para limpeza e manutenção seguras.

# Instruções de instalação

---

## ■ Lista de verificação final

### A ser completada pelo instalador

- Verifique se todas as peças estão instaladas.
- Verifique se todos os painéis e as suas peças estão seguros e se os testes elétricos finais foram realizados de acordo com os regulamentos elétricos locais.
- Verifique se a máquina de lavar loiça está nivelada. Se necessário, ajuste novamente os pés de nivelamento.
- Para garantir um excelente desempenho, a máquina de lavar loiça não deve ter uma inclinação superior a 1°. Confirme com um nível de bolha.
- Certifique-se de que a mangueira de entrada no fornecimento de água tem a anilha de borracha fornecida instalada e apertada mais meia volta depois do contacto com o vedante.
- Certifique-se de que todos os orifícios ou bujões na ligação de drenagem foram perfurados e que a ligação de drenagem foi realizada.
- O adaptador de mangueira de drenagem não deve suportar o peso do excesso de material da mangueira. Mantenha a mangueira de drenagem o mais esticada possível para evitar que fique flácida. O excesso de comprimento da mangueira de drenagem deve ser guardado no lado da máquina de lavar loiça no laço elevado.
- Se ligar a mangueira de drenagem ao ralo do lava-loiças, verifique se o laço alto está, no mínimo, 150 mm mais elevado do que o adaptador de mangueira de drenagem.
- Certifique-se de que qualquer embalagem ou fita que prende as prateleiras foi retirada da máquina de lavar loiça.
- Confirme se a porta abre e fecha livremente e sem resistência dos armários adjacentes.
- Confirme se a tomada elétrica está acessível e localizada num armário adjacente.
- Confirme se a máquina de lavar loiça funciona:

Se aparecer um código de falha, consulte a secção "Códigos de falha" do Guia do Utilizador para mais informações sobre como solucionar o problema.

## Descrição do produto

---

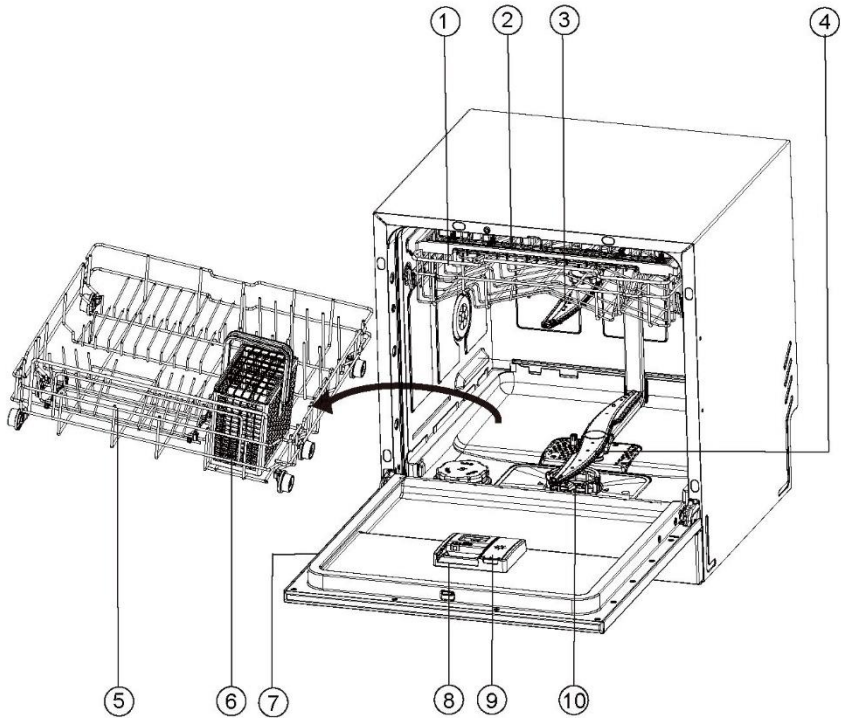

- |                            |                                 |
|----------------------------|---------------------------------|
| 1. Cesto superior          | 6. Cesto para talheres          |
| 2. Ponte deformável        | 7. Etiqueta de classificação    |
| 3. Braço aspersor superior | 8. Dispensador de detergente    |
| 4. Braço aspersor inferior | 9. Dispensador de abrillantador |
| 5. Cesto inferior          | 10. Filtros                     |

## Vista geral dos programas

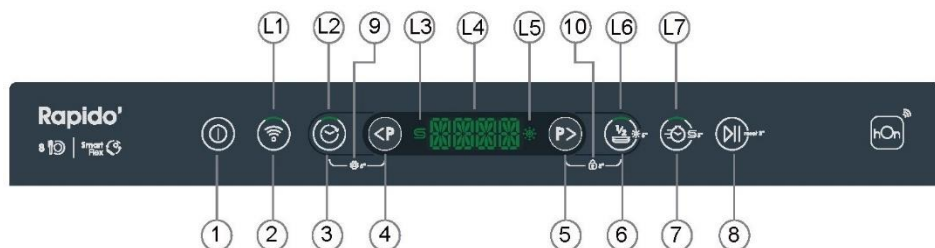

- |   |                                 |
|---|---------------------------------|
| 1. Botão LIGAR / DESLIGAR                 | L1. Indicador WI-FI             |
| 2. Botão WI-FI                            | L2. Indicador de ATRASO         |
| 3. Botão ATRASO                           | L3. Indicador de SAL            |
| 4. Botão VOLTAR                           | L4. VISOR                       |
| 5. Botão AVANÇAR                          | L5. Indicador do abrillhantador |
| * 6. Botão MEIA CARGA/REPOR ABRILHANTADOR | L6. Indicador de MEIA CARGA     |
| * 7. Botão EXPRESS/REPOR SAL              | L7. Indicador EXPRESS           |
| 8. Botão INICIAR/PAUSAR/REPOR             |                                 |
| * 9. DEFINIR (⌚ + <P>)                    |                                 |
| * 10. TRINCO PARA CRIANÇAS (P> + 1/2)     |                                 |

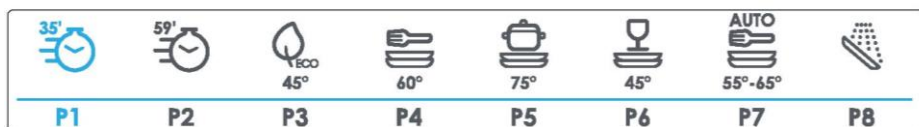

P1. RÁPIDA 35 MIN (W&D)  
 P2. RÁPIDO 59'  
 P3. ECO  
 P4. UNIVERSAL

P5. INTENSIVA  
 P6. VIDRO  
 P7. AUTO WASH (SUJIDADE\*)  
 P8. PRÉ-LAVAGEM

MEIA CARGA: Esta é uma característica opcional. Apenas alguns programas estão disponíveis.

EXPRESS: Esta é uma característica opcional. Apenas alguns programas estão disponíveis.

DEFINIR: Prima ⌚ + <P> durante 5 segundos. (apenas em FS e Half-Integrated)

Trinco para crianças: Para ativar ou cancelar o Bloqueio para crianças, prima o botão P> + 1/2 durante 5 segundos. (apenas em FS e Half-Integrated)

## Vista geral dos programas

<b>Programas</b>		
<b>Programas</b>	<b>Tipo de resíduo de alimento</b>	<b>Tipo de carga</b>
<b>RÁPIDA 35 MIN (W&amp;D)</b>	Sujidade recente: Café, bolo, leite, bebidas frias, salada, salsichas	Loiças resistentes: Talheres, panelas e frigideiras
<b>RÁPIDO 59'</b>	Sujidade recente: Café, bolo, leite, bebidas frias, salada, salsichas	Loiças resistentes: Loiças, talheres, vidros
<b>ECO</b>	Sujidade normal: Sopas, ovos, molhos, batatas, massas, arroz, alimentos assados ou fritos	Tudo: Artigos de vidro, pratos e copos, panelas e sertãs
<b>UNIVERSAL</b>	Sujidade normal: Sopas, ovos, molhos, batatas, massas, arroz, alimentos assados ou fritos	Loiças resistentes: Loiças, talheres, vidros
<b>INTENSIVA</b>	Sujidade pesada: Café, bolo, leite, bebidas frias, salada, salsichas	Tudo: Artigos de vidro, pratos e copos, panelas e sertãs
<b>VIDRO</b>	Sujidade recente: Sopas, ovos, molhos, batatas, massas, arroz, alimentos assados ou fritos	Loiças resistentes: Loiças, talheres, vidros
<b>AUTO WASH (SUJIDADE*)</b>	Sujidade normal: Sopas, ovos, molhos, batatas, massas, arroz, alimentos assados ou fritos	Loiças resistentes: Loiças, talheres, vidros
<b>PRÉ-LAVAGEM</b>	Sujidade recente: Café, bolo, leite, bebidas frias, salada, salsichas	Loiças resistentes: Loiças, talheres, copos

Após a ligação ao WiFi. Estão disponíveis mais programas através da APP

# Cuidados a ter com a loiça de mesa

---

## **IMPORTANTE!**

A combinação de altas temperaturas e detergente para máquinas de lavar loiça pode causar danos a alguns artigos. Em caso de dúvida, consulte as instruções do fabricante ou lave à mão.

### **Talheres e metais**

Lave os talheres imediatamente após a utilização para evitar manchar. A prata não deve entrar em contato com aço inoxidável, se os misturar podem causar coloração. Remova os talheres de prata da máquina de lavar loiça e seque imediatamente à mão.

### **Alumínio**

O alumínio pode ficar baço devido ao detergente.

O grau de alteração depende da qualidade do detergente ou alumínio.

### **Outros metais**

Artigos de ferro e ferro fundido podem enferrujar e manchar outros artigos.

Cobre, estanho e latão tendem a manchar.

### **Artigos de madeira**

A madeira é geralmente sensível ao calor e à água. O uso regular na máquina de lavar loiça pode provocar deterioração ao longo do tempo.

### **Dureza da água**

Água dura é uma água com uma elevada concentração de minerais, como cálcio e magnésio. Pode ser prejudicial para o desempenho da sua máquina de lavar loiça e algumas peças podem avariar ao longo do tempo. Os copos lavados com água dura tornam-se opacos ao longo do tempo e os pratos ficam manchados ou cobertos com uma película branca. A dureza da água varia por localização geográfica.

Se mora numa área de água dura, recomendamos a instalação de um removedor de calcário no abastecimento doméstico de água.

### **Se a sua casa tem água dura**

Consulte 'Recomendações sobre a quantidade de detergente em pó'.

Use abrillantador. Recomendamos que aumente a configuração do abrillantador para ajudar a melhorar o desempenho de lavagem. Para mais pormenores, ver 'Preferências'.

Use uma máquina de lavar loiça/descalcificador regularmente, ou sempre que você notar um acúmulo de depósitos de calcário na sua máquina de lavar loiça.

### **Se a sua casa tiver uma água macia ou amaciada**

Evite usar demasiado detergente.

### **Artigos de vidro**

A maioria dos artigos de vidro é lavável na máquina. Cristais, vidros muito finos e antiguidades podem ficar corroídos e com um aspeto turvo.

### **Plástico**

Alguns plásticos podem mudar de forma ou de cor com a água quente. Consulte o guia do fabricante. O plástico seguro para máquinas de lavar loiça deve estar voltado para baixo, de modo que não se virar e encha com água ou cair através da cremalheira da base durante a lavagem.

### **Itens decorados**

Os padrões de loiças mais modernos são seguros para lavagem na máquina de lavar loiça. Itens antigos, aqueles com um padrão pintado sobre o esmalte, aros de ouro ou porcelana pintada à mão podem ser mais sensíveis à lavagem da máquina.

### **Itens colados**

Certos adesivos são amolecidos ou dissolvidos na lavagem da máquina.

# Carregamento de loiça de mesa

Ao carregar sua máquina de lavar loiça garanta que os itens são colocados de forma a que a água vinda do braço aspersor rotativo abaixo possa atingir todas as áreas. O desempenho da lavagem será reduzido se não conseguir.

A sua máquina de lavar loiça suporta loiça para 8 pessoas no máximo.

## Certifique-se de que

- Os braços aspersores inferior e médio conseguem girar livremente.
- Os artigos altos vão obstruir o braço aspersor superior.
- Os copos e outros artigos frágeis estão estáveis.
- Todas as aberturas de pratos estão viradas para baixo.
- Os pratos estão uniformemente espaçados.
- Todos os objetos afiados estão colocados com segurança para evitar ferimentos ou danos no produto.

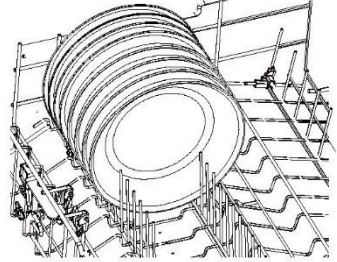

## Evite

- Encher demasiado.
- Quaisquer objetos salientes abaixo dos suportes e do cesto que possam impedir a rotação do braço aspersor.
- Quaisquer objetos salientes na frente da máquina de lavar louça.
- Bloquear a água de quaisquer itens nas prateleiras de chávenas dobráveis.

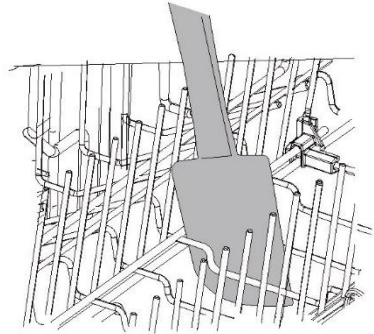

## Grade superior

O cesto superior foi desenhado para levar itens como copos, chávenas, pires, pratos e recipientes rasos.

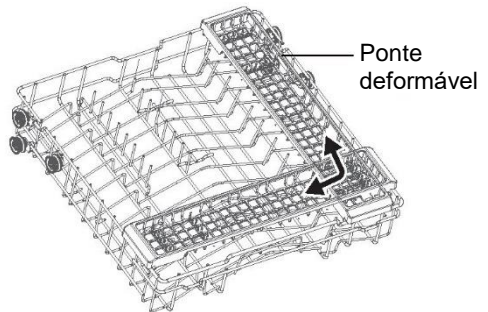

# Carregamento de loiça de mesa

## Cesto inferior

- Coloque os itens maiores aqui: panelas, frigideiras, tampas, pratos e tigelas.
- Dobre para baixo os apoios para colocar os tachos e frigideiras a direito no fundo.
- Certifique-se de que as loiças não impedem que o braço aspersor rode.

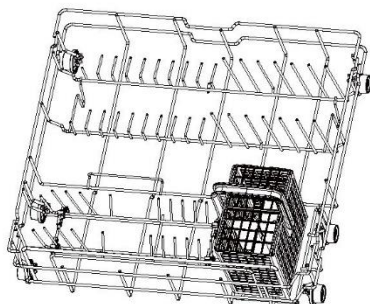

- Cesto para talheres também colocado na prateleira inferior.

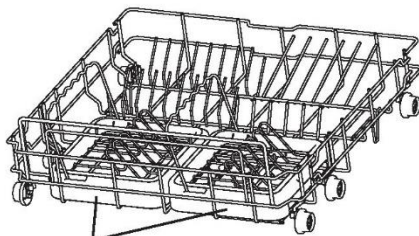

Suporte de vidro

## Cesto para talheres

- ▶ Misture colheres com outros talheres para evitar que fiquem unidas.
- ▶ Use o elemento de grade para separar os talheres.
- ▶ A tampa do cesto de talheres pode ser colocada em cima e em baixo.
- ▶ Se os itens longos bloquearem os braços aspersores encontre um posicionamento horizontal no cesto superior.

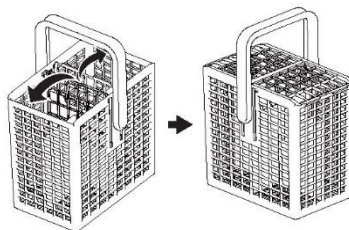

## **⚠ CUIDADO**

Coloque os itens afiados e pontiagudos com a lâmina virada para baixo para os manter afastados de forma a não provocarem lesão.

## Como economizar

---

- Dicas sobre como economizar dinheiro e não danificar o ambiente ao utilizar o aparelho.
- Obtenha a melhor utilização de energia, água, detergente e tempo usando o tamanho máximo de carga recomendado. Poupe até 50% de energia lavando uma carga completa em vez de 2 meias cargas.
- Para poupar água, raspe as partículas de alimentos dos objetos carregados em vez de os lavar previamente.
- Para loiça com sujidade normal, selecione um programa ECO para um consumo mais eficiente de água e energia.

## Adicionar detergente

### IMPORTANTE!

- Utilize apenas detergentes recomendados para máquinas de lavar loiça automáticas.
- Os detergentes para máquinas de lavar loiça são fortemente alcalinos. Podem ser extremamente perigosos se ingeridos. Evite o contacto com a pele e os olhos e mantenha crianças e pessoas com debilidades afastadas da máquina de lavar loiça quando esta estiver aberta. Verifique se o dispensador de detergente fica vazio após a conclusão de cada programa de lavagem.
- Nunca polvilhe ou despeje detergente diretamente em qualquer item da máquina de lavar loiça. O detergentes e as pastilhas da máquina de lavar loiça não devem estar em contacto direto com pratos ou talheres.
- Não utilize líquidos de lavagem manual, sabão, detergentes para roupa ou desinfetantes, pois estes irão danificar a máquina de lavar loiça.

### Encher o dispensador de detergente

1. Prima o botão à esquerda do dispensador.

### IMPORTANTE!

Aproxime o dispensador pelo lado esquerdo para evitar que a tampa abra de repente na sua mão.

2. Adicione o detergente no(s) compartimento(s) apropriado(s). As marcações '15' e '25' no compartimento de lavagem principal correspondem a gramas de detergente em pó.

### IMPORTANTE!

As pastilhas só devem ser colocadas no compartimento de lavagem principal (maior).

3. Remova qualquer excesso de detergente dos rebordos do dispensador.
4. Feche a tampa e pressione para baixo até fechar com um clique. O detergente será automaticamente libertado na máquina de lavar loiça durante o programa de lavagem.

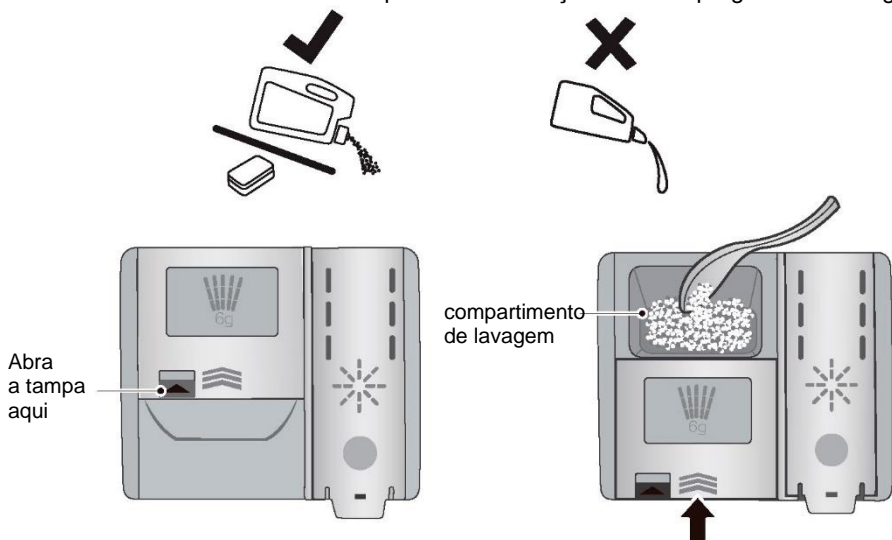

## Voltar a encher o dispensador de abrillantador

1. Puxar a extremidade superior da tampa do dispensador para a abrir.

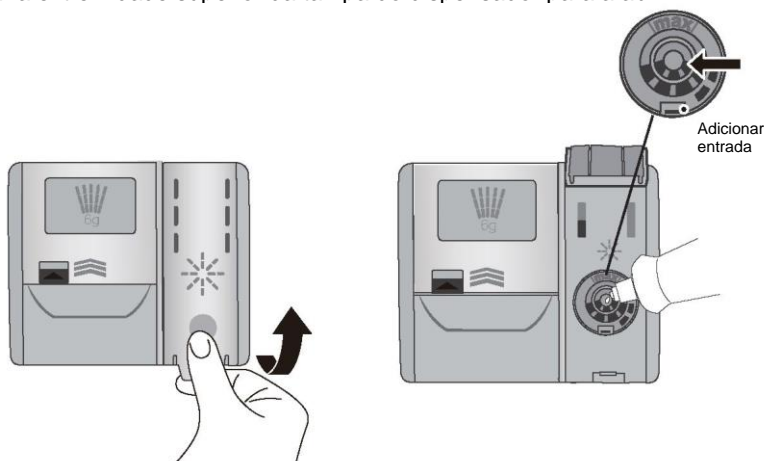

2. Despeje abrillantador na abertura circular, certificando-se de não encher além da marca MAX.

### IMPORTANTE!

Tome cuidado para não derramar abrillantador na máquina de lavar loiça. Quaisquer derrames têm de ser limpos para evitar a formação de espuma em excesso. Isto pode implicar chamar a assistência e este caso não estará coberto pela garantia.

3. Feche a tampa, certificando-se de que clica ao fechar.

## Quando voltar a encher o abrillantador

Quando o nível de abrillantador fica baixo, o indicador de abrillantador acende-se para o lembrar de voltar a encher o dispensador. Depois prima e mantenha premido

o botão  durante 5 segundos após cada reenchimento para repor o indicador do abrillantador

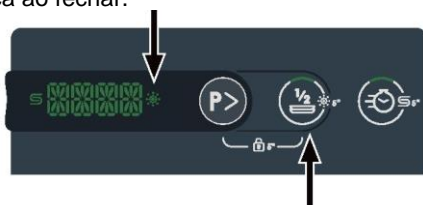

Recomendamos utilizar abrillantador líquido regularmente para obter os melhores resultados de secagem. O abrillantador dá uma aparência limpa e brilhante ao vidro e às loiças. Além disso, evita que o metal fique manchado

## Quando voltar a encher de sal

Quando precisar de sal, o indicador de sal acende-se para o lembrar. Em seguida, prima e mantenha premido  durante 5 segundos após cada enchimento para repor o indicador de sal



# Definições de preferências

## Como ajustar as definições das preferências do utilizador

Os utilizadores podem definir o grau de removedor de calcário, a definição do sinal sonoro, o modo MEMO, a definição do abrillantador de acordo com as suas preferências

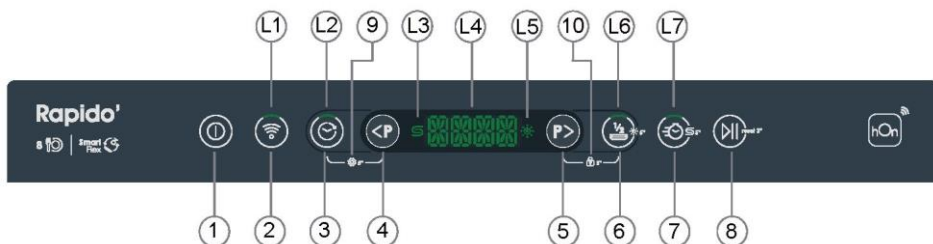

Durante a seleção dos programas. Prima e mantenha premido + durante cerca de 5 segundos para aceder ao menu. O ecrã começa a deslocar-se: IDIOMA-DESCALCIFICADOR-ABRILHANTADOR-SINAL SONORO-ÚLTIMO UTILIZADO

Prima e mantenha premido durante cerca de 5 segundos para cancelar as alterações e sair.

## 1. Configuração do idioma

- ▶ Prima uma vez para selecionar o idioma. Prima para aceder ao menu de idiomas
- ▶ Prima para selecionar o idioma pretendido.
- ▶ Prima para guardar as definições e aceder à definição seguinte.
- ▶ Prima para sair do menu de definições e entrar no estado de seleção de programas.







## 2. Regulação da engrenagem do descalcificador de água

- ▶ Prima novamente para selecionar a definição do amaciador. Prima para aceder ao menu do amaciador
- ▶ Prima para selecionar o nível pretendido. (S0-S7; Max:S7)
- ▶ Prima para guardar as definições e aceder à definição seguinte.
- ▶ Prima para sair do menu de definições e entrar no estado de seleção de programas.

## Definições de preferências







L	°fH	°dH	
1	-	-	S0
2	0-15	0-8	S1
3	16-22	9-12	S2
4 * PREDEFINIÇÃO	23-29	13-16	S3
5	30-54	17-30	S4
6	55-89	31-50	S5

### 3. Definição do abrilhantador







- ▶ Prima novamente  para selecionar ABRILHANTADOR. Prima  para aceder ao menu ABRILHANTADOR
- ▶ Prima   para selecionar o nível pretendido. (R0-R3; Max:RX)
- ▶ Prima  para guardar as definições e aceder à definição seguinte.
- ▶ Prima  para sair do menu de definições e entrar no estado de seleção de programas.

R0	Vazio	R2	5 ml predefinição
R1	3 ml	R3	6 ml

### 4. Definição do sinal sonoro

- ▶ Prima novamente  para selecionar SINAL SONORO. Prima  para aceder ao menu SINAL SONORO
- ▶ Prima   para selecionar SIM ou NÃO.
- ▶ Prima  para guardar as definições e aceder à definição seguinte.
- ▶ Prima  para sair do menu de definições e entrar no estado de seleção de programas. Depois de desligar, todos os sons serão desligados. Exceto para os seguintes sons:
  1. Melodia ao ligar/desligar;
  2. Início/reinício/fim do ciclo;
  3. Falha/erro;



### 5. Definição do Último programa utilizado



- ▶ Prima novamente  para selecionar o Último programa utilizado. Prima  para aceder ao menu Último programa utilizado
- ▶ Prima   para selecionar SIM ou NÃO.
- ▶ Prima  para guardar as definições e aceder à definição seguinte.
- ▶ Prima  para sair do menu de definições e entrar no estado de seleção de programas.

## Iniciar um Programa

Premir o botão LIGAR/DESLIGAR  para ligar a máquina de lavar loiça.



### • Primeiro arranque

1.1. Prima   para seleccionar o idioma disponível. Em seguida, prima  para confirmar o idioma.

1.2. Prima   para seleccionar o programa que deseja no painel de controlo da máquina de lavar loiça.



(Quando  é premido sem confirmar o idioma, quando o DW volta a ser ligado, o utilizador tem de seleccionar o idioma). \*

### ► Seleção de opções

2.1. Pode premir  /  e adicioná-lo ao programa (se disponível). Ao mudar de programa, a opção é desativada.

### ► Seleção do início adiado

3.1. Prima ou mantenha premido o botão  para seleccionar o atraso 0:30-24:00h (com um passo de 30 minutos até 4 horas, depois um passo de 1 hora). Se o comando for enviado a partir da aplicação, o início do atraso pode ser definido em passos de 1 minuto).

3.2. O atraso não será reposto se premir   para alterar o programa.

### ► Iniciar o programa

4.1. Prima  para iniciar.

4.2. Se iniciar um programa com a porta aberta, este é colocado em pausa e só será iniciado quando fechar a porta

### ► Repor

5.1. Prima e mantenha premido  durante 3 s.

5.2. Limpar todas as opções seleccionadas e a definição de atraso e, em seguida, voltar a seleccionar o programa.

### ► Fim do ciclo



6.1. NÃO É NECESSÁRIA QUALQUER AÇÃO

### ► DESLIGAR

7.1. Prima e mantenha premido  durante 500 ms

### Não é o primeiro arranque

1.1. O programa do modo ECO ou MEMO é apresentado.

1.2. Prima   para seleccionar o programa. Pressão contínua disponível para se deslocar rapidamente entre programas.

### ⚠ AVISO

Premir  para interromper o programa e abrir a porta com cuidado. Existe um risco de ser salpicado com água quente, não abra completamente a porta até que os braços aspersores parem de rodar.

O seu aparelho pode ser ligado à sua rede sem fios doméstica e selecionado remotamente através da aplicação.

### Como começar

Certifique-se de que a sua rede Wi-Fi doméstica está ligada.

Ser-lhe-ão dadas orientações passo a passo no seu aparelho e no seu dispositivo móvel. Pode demorar até 10 minutos a ligar o aparelho. Para mais orientações e resolução de problemas, consulte a aplicação.

### No seu dispositivo móvel:

1. Descarregue a aplicação a partir de:



2. Registe e crie uma conta.
3. Adicione o seu aparelho e configure a ligação Wi-Fi

### Ligação ao Wi-Fi de sua casa

Com o produto em modo de espera:

Prima  , o ecrã apresentará .

Agora, pode seguir as instruções na aplicação para concluir a configuração.

### Ativação do modo remoto

1. Quando a máquina não está ligada à aplicação, o ícone  fica intermitente.

Quando a máquina está ligada à aplicação, o ícone  continua a acender-se.

2. O controlo remoto é ativado automaticamente, a aplicação móvel pode iniciar o programa da máquina de lavar loiça. Pode controlar a máquina de lavar loiça através da aplicação, como por exemplo: selecionar um ciclo, cancelar ou pausar um ciclo, adicionar as funções adicionais.

## Cuidados e limpeza

---

Com o tempo, os resíduos de comida ou os depósitos de calcário podem acumular-se dentro da sua máquina de lavar loiça. Estes podem reduzir a eficiência, e o resíduo alimentar pode produzir um cheiro mau. Inspeccione e limpe a sua máquina de lavar loiça regularmente.

### **IMPORTANTE!**

- Antes de qualquer limpeza ou manutenção, desligue sempre a máquina de lavar loiça da fonte de alimentação, desligue o fornecimento de água e aguarde até que todas as partes da máquina de lavar loiça tenham arrefecido.
- Não utilize os seguintes auxiliares de limpeza, pois podem danificar as superfícies:
  - esfregões de plástico ou de aço inoxidável
  - produtos domésticos abrasivos, solventes
  - produtos de limpeza ácidos ou alcalinos
  - detergentes para roupa ou desinfetantes
  - produtos de limpeza ou polimento de aço inoxidável
  - líquidos ou sabões para lavagem manual
- Se houver loiça ou vidro quebrados na máquina de lavar loiça, estes devem ser removidos com cuidado para evitar lesões ou danos no aparelho.
- Após a limpeza, verifique sempre se os braços aspersores e os filtros estão todos corretamente no local.

### **Limpar o exterior da máquina de lavar loiça**

- Para limpar as superfícies exteriores da máquina de lavar loiça, limpe com um pano limpo e macio e seque com um pano limpo e sem pelos.
  - Limpe com um pano as superfícies que não podem ser lavadas. Por exemplo, para limpar os botões de comando exterior, use um movimento de limpeza circular ao redor do botão.
  - Tenha o cuidado de não molhar excessivamente a área do painel de controlo.
- Nota: antes de limpar o painel de controlo, é útil desativar os botões ativando o bloqueio das teclas.

### **Limpar o vedante da porta e o interior da máquina de lavar loiça**

Limpe bem com água morna sobre um pano macio e sem pelos. Se o interior estiver fortemente sujo, utilize um produto de limpeza/descalcificador de máquina de lavar loiça seguindo as instruções do fabricante.

### **Limpar os filtros**

Os filtros evitam que partículas de comida maiores na água de lavagem alcancem a bomba. Estas partículas podem, ocasionalmente, obstruir os filtros. Recomendamos a limpeza dos filtros sempre que houver evidência de partículas de alimentos.

## Cuidados e limpeza

- Para remover o filtro do dreno, rode o filtro no sentido contrário ao dos ponteiros do relógio para o soltar.
- Uma vez removido o filtro do dreno, pode levantar a placa do filtro para fora.
- Enxague-os abundantemente com água corrente e depois volte a substituir. Volte a colocar os filtros corretamente após a limpeza, certificando-se de que a placa do filtro está nivelada com a base da máquina de lavar loiça.

### IMPORTANTE!

Ao limpar a parte de baixo da placa filtrante, tenha cuidado ao manusear a sua extremidade exterior afiada.

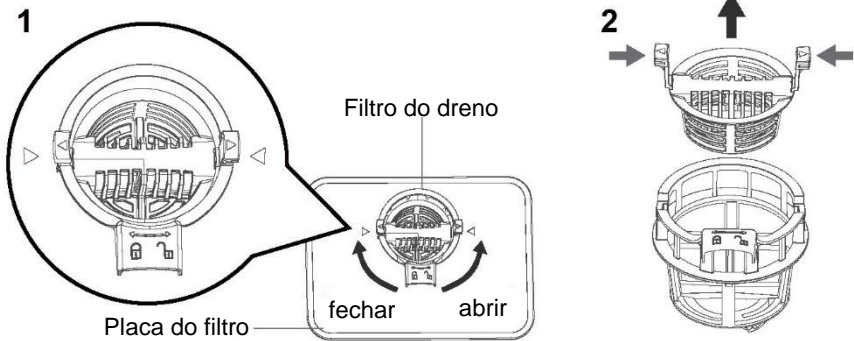

# Cuidados e limpeza

## Limpeza dos braços aspersores

As partículas de calcário e de comida na água de lavagem podem bloquear os orifícios nos braços aspersores e nas fixações do braço. Limpe estas peças cerca de uma vez por mês, ou mais frequentemente caso necessário.

## Limpeza da cabeça/ braço aspersor superior

- Para remover o braço aspersor superior, desenrosque cuidadosamente a porca de bloqueio.
- Enxague o braço aspersor cuidadosamente sob água corrente, em seguida, volte a instalar.

### IMPORTANTE !

Certifique-se de rodar a porca de bloqueio no braço aspersor central de volta firmemente para o tubo de abastecimento de água. Verifique se o braço aspersor central está bem travado no lugar e roda livremente.

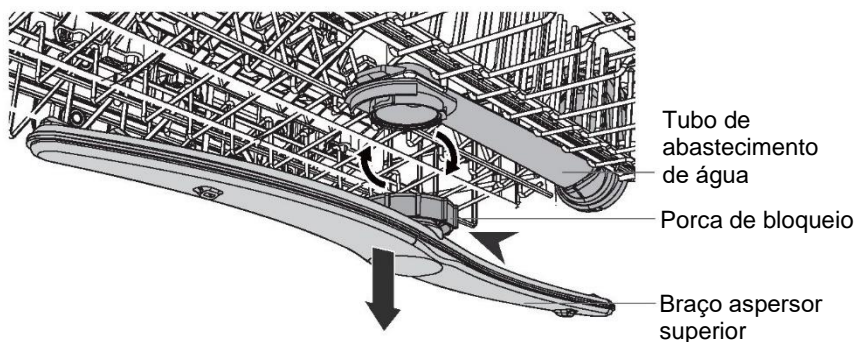

## Limpeza do braço aspersor inferior

- Para remover o braço aspersor inferior, basta levantar o braço aspersor para fora do seu suporte.
- Enxague o braço aspersor cuidadosamente sob água corrente, em seguida, volte a instalar no seu suporte.

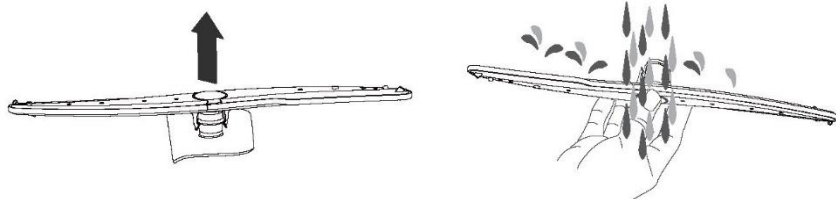



## Resolução de problemas

Muitos problemas que ocorrem podem ser resolvidos por si mesmo sem experiência específica. Em caso de problema, por favor verifique todas as possibilidades apresentadas e siga as instruções abaixo antes de contactar um serviço pós-venda.

### CUIDADO

- Antes da manutenção, desative o aparelho e desligue a ficha da tomada.
- Os equipamentos elétricos devem ser reparados apenas por eletricistas qualificados, uma vez que reparações inadequadas podem causar danos consequenciais consideráveis.

**O aparelho não arranca ou para durante o funcionamento ou o indicador está aceso.**

Problema	Causa possível	Solução possível
O programa não começa.	A porta do aparelho está aberta.	Fechar a porta do aparelho.
	O início atrasado está definido.	Ver o tempo exibido.
	A ficha de alimentação não está ligada na tomada de alimentação.	Ligar à ficha de corrente.
	O fusível no circuito doméstico está danificado.	Substituir o fusível.
O indicador do abrlhantador acende-se.	O dispensador de abrlhantador está vazio.	Voltar a encher o abrlhantador até estar cheio e repor o indicador.
	O reenchimento do abrlhantador não foi confirmado	Prima o botão  durante 5 seg. após cada reenchimento.
O indicador de sal está aceso.	A câmara de sal do descalcificador de água está vazia	Voltar a encher de sal e repor o indicador.
	O reenchimento do sal não foi confirmado	Prima o botão  durante 5 seg. após cada reenchimento.

# Resolução de problemas

## Códigos de erro no visor

Problema	Causa possível	Solução possível
O código de alarme E10  O aparelho não se enche de água.	A torneira da água está fechada.	Abrir a torneira da água. Nota: Sempre que o erro é resolvido desligue o aparelho e reinicie o programa.
	A mangueira de entrada de água tem uma dobra ou curva.	Verificar se a posição da mangueira está correta.
	No caso de sistema aqua-stop: a proteção da água é desencadeada; o marcador (C) é vermelho.	A mangueira tem de ser substituída.
	O filtro na mangueira de entrada de água está obstruído.	Limpar o filtro nas ligações da mangueira de entrada na torneira e na parte traseira do aparelho.
	A entrada de água está obstruída.	Verificar o caudal de água da torneira.
	A pressão de água está demasiado baixa.	Contactar a sua companhia da água.
O código de alarme E30  Fuga: A bomba de drenagem funciona permanentemente!	O dispositivo anti inundação está ligado: <ul style="list-style-type: none"><li>• Existem fugas de água no aparelho.</li><li>• A válvula de entrada de água está aberta e bloqueada.</li><li>• A drenagem está bloqueada.</li></ul>	<ol style="list-style-type: none"><li>1. Fechar a torneira da água.</li><li>2. Desligar o aparelho da fonte de alimentação.</li><li>3. Contacte a Assistência.</li></ol>

Todos os outros códigos de alarme:

1. Nota de código de alarme
2. Contacte a Assistência; consulte a ASSISTÊNCIA AO CLIENTE

## Resolução de problemas

### Os resultados da lavagem não são satisfatórios

Problema	Causa possível	Solução possível
A loiça não está limpa.	Os filtros estão obstruídos.	Limpar os filtros.
	Os filtros não estão montados e instalados corretamente.	Verificar se os filtros estão montados e instalados corretamente.
	Os braços aspersores estão obstruídos.	Remover restos de restos de comida com um objeto pontiagudo fino.
	O programa não foi aplicável ao tipo de carga e restos de comida.	Certifique-se de que o programa é aplicável ao tipo de carga e restos de alimentos.
	Posição incorreta dos artigos nos cestos. A água não conseguiu lavar todos os itens.	Verificar se a posição dos itens nos cestos está correta e se a água consegue facilmente lavar todos os itens.
	Os braços aspersores não conseguem rodar livremente.	Verificar se a posição dos itens nos cestos está correta e não bloqueia os braços aspersores.
	Sem detergente ou quantidade insuficiente de detergente no dispensador de detergente.	Certifique-se de que adiciona a quantidade de detergente correta no dispensador antes de iniciar um programa.
	O ciclo de lavagem foi interrompido durante uma longa pausa.	Não abrir a porta nem cortar a alimentação de energia durante o ciclo de lavagem.
Riscas brancas, manchas ou nódoas azuladas em copos e pratos.	A quantidade libertada de abrillantador é demasiada.	Diminuir a quantidade libertada de abrillantador
	A quantidade de detergente é demasiada.	Certifique-se de que adiciona a quantidade de detergente correta no dispensador antes de iniciar um programa.

## Resolução de problemas

---

<b>Problema</b>	<b>Causa possível</b>	<b>Solução possível</b>
Manchas de gotas de água seca em copos e pratos.	A dosagem do abrillantador é demasiado baixa.	Aumentar a quantidade libertada de abrillantador.
	Qualidade do abrillantador ou Multitab, manchas em copos	Produto de limpeza muito velho; mudar o produto.
Os pratos estão molhados.	<ul style="list-style-type: none"><li>• O programa não teve fase de secagem.</li><li>• O programa teve uma fase de secagem a baixa temperatura.</li></ul>	Abrir a porta ligeiramente e deixar totalmente aberta (cerca de 100 mm) para ajudar o processo de secagem.
Os pratos estão molhados e baços.	O dispensador de abrillantador está vazio.	Reencher de abrillantador no dispensador e repor o indicador do abrillantador.
	Qualidade do abrillantador ou Multitab.	Produto de limpeza muito velho; mudar o produto.

## Teste de padrões

---

Programa de lavagem	Eco
Quantidades de detergente em pó	16 g
Nível de dosagem do abrillantador	R2
Definições para a quantidade máxima de loiça	8

Padrões de carregamento recomendados





0120505112