

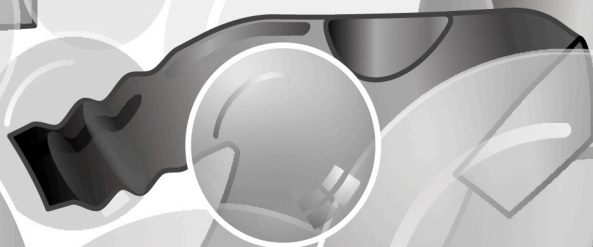

NL

PT

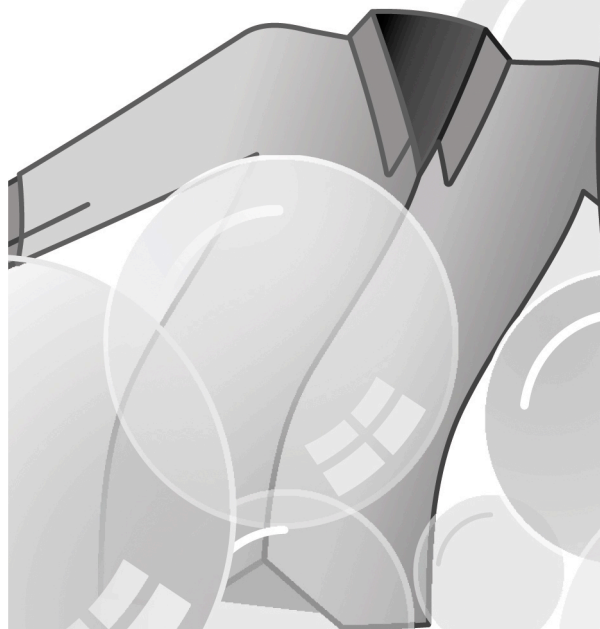
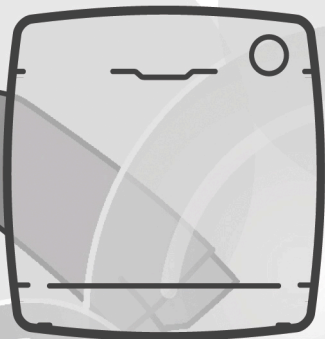

**CANDY**

Bedankt dat u voor dit product heeft gekozen. We zijn er trots op dat we het ideale product voor u en het beste complete assortiment huishoudelijke apparaten voor dergelijks gebruik kunnen bieden.

Lees deze handleiding zorgvuldig om op de juiste en veilige manier dit apparaat te gebruiken en voor nuttige tips over efficiënt onderhoud.



Gebruik alleen de wasmachine na het zorgvuldig lezen van deze instructies. Wij raden u aan altijd deze handleiding bij de hand te houden en in goede staat te houden voor iedere toekomstige eigenaar.

Elk product wordt geïdentificeerd door een unieke 16-cijferige code, ook wel het "serienummer" genoemd, gedrukt op de sticker op het apparaat (deur gebied) of in het envelopdocument bij het product. Deze code is een soort van specifieke product-identificatiekaart die je nodig hebt om het te registreren en om de Customer Service Center te contacteren.

## Milieu voorschriften



Dit apparaat is voorzien van het merkteken volgens de Europese richtlijn 2012/19/EU inzake Afgedankte elektrische en elektronische apparaten (AEEA).

AEEA bevat zowel verontreinigende stoffen (die negatieve gevolgen voor het milieu kunnen veroorzaken) en basiscomponenten (die kunnen worden hergebruikt). Het is belangrijk AEEA te onderwerpen aan specifieke behandelingen, teneinde afval en alle verontreinigende stoffen op een correcte wijze te verwijderen en alle andere materialen te hergebruiken en recycleren. Individuen kunnen een belangrijke rol spelen

bij de garantie dat AEEA geen milieu-issues wordt; het is essentieel om een aantal basisregels te volgen:

- AEEA mag niet worden behandeld als huishoudelijk afval;
- AEEA moet worden overgedragen aan de desbetreffende inzamelpunten beheerd door de gemeente of door geregistreerde bedrijven. In veel landen, voor grote AEEA, kan thuisophaling aanwezig zijn.

In veel landen, als u een nieuw apparaat koopt, kunnen de oude worden teruggegeven aan de dealer die het kosteloos moet afhalen op een één-op-één-basis, zolang het apparaat een gelijkwaardig type betreft en dezelfde functies heeft als de geleverde apparatuur.

## Inhoudsopgave

1. **ALGEMENE  
VELIGHEIDSVORSCHRIFTEN**
2. **INSTALLATIE**
3. **WASMIDDELLADE**
4. **PRAKTISCHE TIPS**
5. **ONDERHOUD EN REINIGING**
6. **BEDIENING OP AFSTAND (Wi-Fi)**
7. **GEbruikersHANDLEIDING**
8. **BEDIENINGSELEMENTEN EN  
PROGRAMMA'S**
9. **DROOGCYCLUS**
10. **PROBLEEM OPLOSSEN EN GARANTIE**

# 1. ALGEMENE VELIGHEIDS-VOORSCHRIFTEN

- Deze apparaten zijn bedoeld voor gebruik in huishoudelijke en soortgelijke toepassingen zoals:
    - Kantines voor medewerkers, in winkels, kantoren en andere werkomgevingen;
    - Boerderijen;
    - Door klanten in hotels, motels en andere residentiële soort omgevingen;
    - Bed and breakfast omgevingen.
- Een ander gebruik van dit toestel dan binnen de huishoudelijke omgeving of van de typische huishoudelijke functies, zoals commercieel gebruik door deskundigen of ervaren gebruikers, wordt uitgesloten, zelfs in de bovenstaande toepassingen. Als het apparaat wordt gebruikt op een wijze die onverenigbaar is met deze kan de levensduur van het apparaat en de garantie van de fabrikant vervallen. Eventuele schade aan het apparaat of andere schade of verlies ontstaan door gebruik dat niet in overeenstemming is met huishoudelijk gebruik (ook als ze gelokaliseerd is in een huishoudelijk milieu) worden niet geaccepteerd door de fabrikant in de ruimste mate toegestaan door de wet.
- Dit apparaat kan worden gebruikt door kinderen van 8 jaar en ouder en personen met verminderde lichamelijke, zintuiglijke of

verstandelijke vermogens of gebrek aan ervaring en kennis als ze onder toezicht staan of instructies krijgen over het gebruik van het apparaat op een veilige manier en de gevaren begrijpen.

Kinderen mogen niet met het apparaat spelen. Reiniging en onderhoud door de gebruiker wordt niet gedaan door kinderen zonder toezicht.

- Kinderen moeten onder toezicht staan om ervoor te zorgen dat ze niet met het apparaat spelen.
- Kinderen jonger dan 3 jaar moeten uit de buurt van het toestel worden gehouden, tenzij ze steeds onder toezicht staan.
- Als het netsnoer beschadigd is dan moet het vervangen worden door een speciaal snoer of een onderdeel dat verkrijgbaar is bij de fabrikant of diens service agent.
- Gebruik alleen de slang-sets meegeleverd met het apparaat voor de wateraansluiting (oude slang-sets niet hergebruiken).
- De waterdruk moet tussen 0,05 MPa en 0,8 MPa liggen.
- Zorg ervoor dat een tapijt de basis van de machine en de ventilatieopeningen niet kan blokkeren.
- Het laatste deel van een wasdroogcyclus vindt plaats zonder warmte (koelcyclus) om ervoor te zorgen dat de artikelen niet worden beschadigd.



## **WAARSCHUWING:**

**Stop nooit een wasdroger voor het einde van de droogcyclus, tenzij alle artikelen snel verwijderd en uitgehangen worden, zodat de hitte wordt verdreven.**

- Na de installatie moet het apparaat zodanig worden geplaatst dat de stekker bereikbaar is.
- Het apparaat mag niet worden geïnstalleerd achter een afsluitbare deur, een schuifdeur of een deur met scharnieren aan de tegenovergestelde zijde als die van de wasdroger, zodanig dat een volledige openstelling van de deur van de wasdroger gegarandeerd blijft.
- De maximale toegestane hoeveelheid van de lading van droge kleren hangt af van het gebruikte model (zie bedieningspaneel).
- Het apparaat is niet geschikt als industriële chemicaliën zijn gebruikt voor het reinigen.
- Droog geen ongewassen artikelen in de wasdroger.
- Artikelen die zijn bevuild met stoffen als bakolie, aceton, alcohol, benzine, kerosine, terpentijn, wassen en wax moeten in heet water gewassen worden met een extra hoeveelheid wasmiddel voordat ze worden gedroogd in de wasdroger.
- Artikelen van schuimrubber (latex foam), douchenetjes, waterdichte kleding, artikelen met rubber en kleding of kussens voorzien van schuimrubber dienen niet in de wasdroger gedroogd worden.
- Wasverzachters of soortgelijke producten dienen te worden gebruikt zoals gespecificeerd door de wasverzachter instructies.
- Geoliede items kunnen spontaan ontbranden, vooral bij blootstelling aan warmtebronnen zoals een wasmachine droger. De items worden warm, waardoor een oxidatiereactie ontstaat in de olie, oxidatie creëert warmte. Als de warmte niet kan ontsnappen, kunnen items heet genoeg worden om brand te vangen. Stapelen van geoliede items kunnen voorkomen dat de warmte ontsnapt en dus leiden tot brand.
- Als het onvermijdelijk is dat artikelen met plantaardige stoffen of bakolie of besmet zijn door haarverzorgingsproducten in een wasdroger moeten, moeten ze eerst in heet water met een extra hoeveelheid afwasmiddel worden geplaatst - dit zal het gevaar verminderen, maar niet wegnemen.
- Verwijder alle voorwerpen uit de zakken zoals aanstekers en lucifers.

- Om de productfiche te raadplegen verwijzen wij u door naar de fabrikant.

### **Elektrische aansluitingen en veiligheidsinstructies**

- De technische details (voedingsspanning en stroominvoer) worden aangegeven op het productplaatje
- Zorg ervoor dat het elektrisch systeem geaard is, voldoet aan alle toepasselijke wetgevingen en dat het stopcontact compatibel is met de stekker van het apparaat. In andere gevallen, zoek gekwalificeerde professionele hulp.
- Het gebruik van omzetters, meerdere aansluitingen of verlengsnoeren wordt sterk afgeraden.



**WAARSCHUWING:**  
het apparaat mag niet via een extern schakelsysteem, bijvoorbeeld via een timer, worden gevoed, of aangesloten zijn op een circuit dat regelmatig door een nutsvoorziening wordt aan en uitgeschakeld.

- Alvorens de wasmachine te reinigen of te onderhouden, haal de stekker uit het stopcontact en draai de waterkraan uit.

- Trek niet aan het snoer of het apparaat om de machine los te koppelen.

- Zorg ervoor dat er geen water in de trommel is vóór het openen van de deur.



**WAARSCHUWING:**  
water kan hoge temperaturen bereiken tijdens de wascyclus.

- Stel de wasmachine niet bloot aan regen, direct zonlicht of andere weersomstandigheden.
- Bij het verplaatsen de wasmachine niet optillen aan de knoppen of wasmiddellade. Laat tijdens het transport nooit de deur rusten op de trolley. Wij adviseren dat twee mensen de wasmachine verplaatsen.
- In geval van storing en / of defect, schakelt u de wasmachine uit, sluit de kraan af en knoeit u niet met het apparaat. Onmiddellijk contact opnemen met het Customer Service Center en alleen originele onderdelen gebruiken. Het negeren van deze voorschriften kan gevaar brengen voor de veiligheid van de apparaten.

## 2. INSTALLATIE

- Draai de **2** of **4** schroeven (**A**) aan de achterkant los en verwijder de **2** of **4** schijven (**B**) zoals weergegeven in **figuur 1**.
- Sluit de **2** of **4** gaten met behulp van de pluggen die in de instructie-envelop zitten.
- Indien de wasmachine wordt **ingebouwd**, draai de **3** of **4** schroeven (**A**) los en verwijder de **3** of **4** schijven (**B**).
- Bij sommige modellen, zullen **1** of **meerdere** schijven in het apparaat vallen: naar voren kantelen van de wasmachine om ze te verwijderen. Sluit de gaten met de pluggen die in de envelop zitten.



**WAARSCHUWING:**  
Hou verpakkingsmaterialen uit de buurt van kinderen.

- Plaats de 'dempplaat' aan de onderzijde zoals weergegeven in **figuur 2** (overeenkomstig het toestel moet u versie **A**, **B** of **C** overwegen).

Bij sommige modellen is deze handeling niet nodig, omdat de 'dempplaat' reeds aan de onderkant van het apparaat wordt geplaatst.

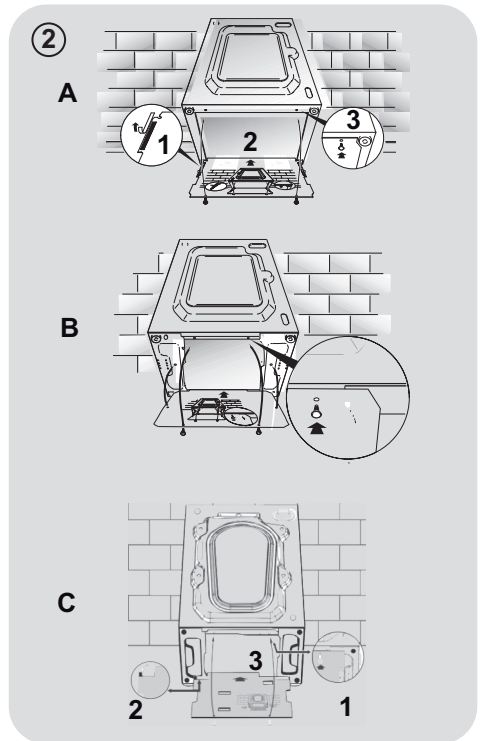
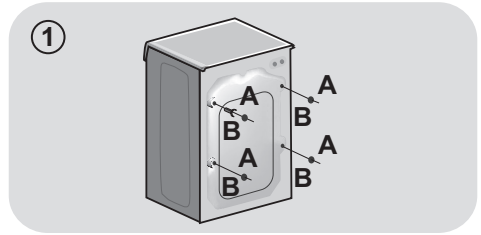

## Hydraulische aansluitingen

- Sluit enkel de waterslang aan om de kraan, die werd geleverd met de machine (fig. 3). Hergebruik geen oude slang-sets.
- **SOMMIGE MODELLEN** kunnen een of meer van de volgende kenmerken hebben:
  - **HOT & COLD (Fig. 4):** Het toestel kan worden aangesloten op warm en koud water voor hogere energiebesparing. Sluit de grijze buis aan de koude water kraan \* en de rode naar de warm water kraan. De machine kan worden aangesloten op de koud water kraan alleen: in dit geval kunnen sommige programma's een paar minuten later starten.
  - **AQUASTOP (fig. 5):** een instelling op de toevoerbuis die de waterstroom stopt als de buis verouderd, in dit geval verschijnt een rode markering in het venster "A". De buis moet worden vervangen. Om de moer los te schroeven, drukt u op het one-way lock systeem "B".
  - **AQUAPROTECT - AANVOERBUIS MET BEWAKER (fig. 6):** Mocht water lekken uit de primaire interne buis "A", zal het transparante omhulsel "B" water bevatten die het mogelijk maakt de wascyclus te voltooien. Aan het einde van de cyclus dient u contact op te nemen met de klantenservice om de toevoerbuis te vervangen.

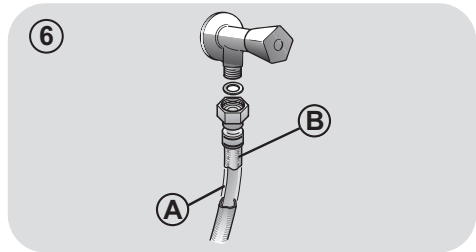
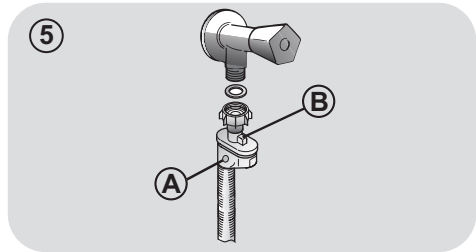
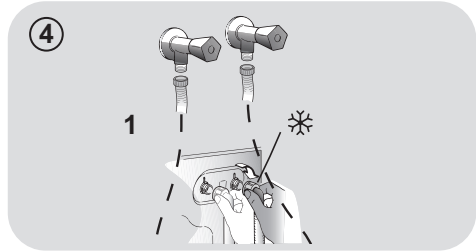
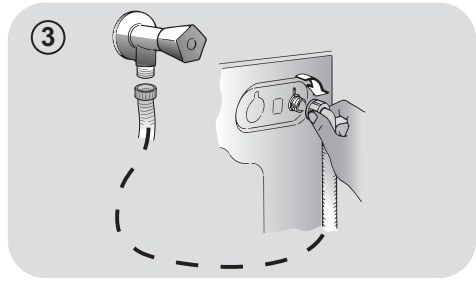

## Positie

- Als de wasmachine dichtbij een muur staat, let dan op dat de slang niet verbogen of gebroken is. Plaats de afvoerbuis in de kuip of, bij voorkeur, sluit aan op een afvoer in de muur van minstens 50 cm hoog met een diameter groter dan de wasmachine slang (**fig. 7**).
- Nivelleer het apparaat met behulp van de voetjes zoals geïllustreerd in **figuur 8**:
  - a. Draai de moer met de klok mee om de schroef vrij te maken;
  - b. Draai de voet om te verhogen of te verlagen totdat deze de grond raakt en vast staat;
  - c. Vergrendel de voet, de schroeven in de moer, totdat ze aan de onderkant van de wasmachine vast staan.
- Steek de stekker in het stopcontact.



**WAARSCHUWING:**  
contacteer het Customer Service Center indien het netsnoer aan vervanging toe is.

Installatie fouten worden niet gedekt door de fabrieksgarantie.

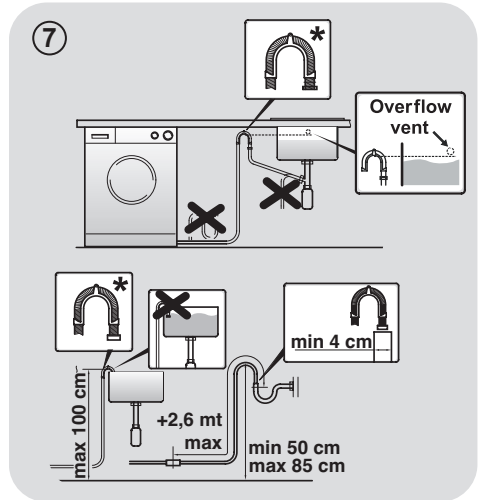

**\* APART VERKOCHT ACCESSOIRE**

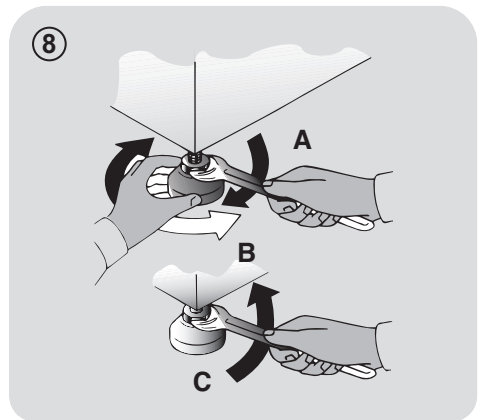



### 3. WASMIDDELLADE

De wasmiddellade bestaat uit 3 compartimenten zoals weergegeven in **figuur 9**:

- **Compartiment "1"**: voor het voorwasmiddel;
- **Compartiment "2"**: voor speciale toevoegingen, wasverzachters, geuren, enz.;



#### WAARSCHUWING:

Gebruik enkel vloeibare producten, de wasmachine is ingesteld om additieven automatisch te doseren bij elke cyclus gedurende de laatste spoeling.

- **Compartiment "2"**: voor wasmiddel.

Een vloeibaar **wasmiddel cup** is ook voorzien **IN SOMMIGE MODELLEN** (fig. 10). Om het te gebruiken, plaatst u deze in **bakje "2"**. Op deze manier zal vloeibaar wasmiddel in de trommel komen op het juiste moment. De cup kan ook worden gebruikt voor bleekmiddel als het "spoel" programma is geselecteerd.



#### WAARSCHUWING:

sommige detergents zijn niet ontworpen voor gebruik in de doseerlade maar zijn voorzien van hun eigen doseersysteem die direct wordt geplaatst in de trommel.

9

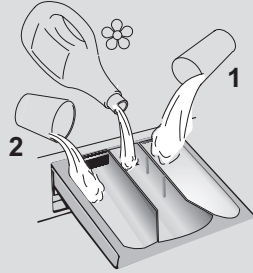

10

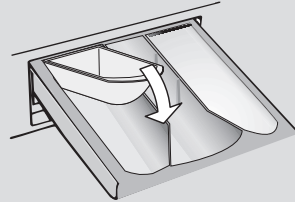

**SOMMIGE MODELLEN** zijn voorzien van Automatische dosering, die zorgt voor een precieze dosering van wasmiddel en wasverzachter. Zie voor meer informatie het specifieke gedeelte in het hoofdstuk **BEDIENINGSELEMENTEN EN PROGRAMMA'S**.

## 4. PRAKTISCHE TIPS

### Laadtips

**Wanneer je je was rangschikt, zorg ervoor dat:**

- u metalen voorwerpen zoals haarspelden, spelden, munten, uit de was hebt geëlimineerd;
  - u kussenslopen hebt dichtgeknoopt, ritsen gesloten, losse riemen en linten van lange gewaden hebt gebonden;
  - u walsen van gordijnen hebt verwijderd;
  - u zorgvuldig de was-labels van de kleding hebt gelezen;
  - u alle hardnekkige vlekken met behulp van specifieke reinigingsmiddelen hebt verwijderd.
- u bij het wassen van tapijten, dekens of andere zware kleding, centrifugeren probeert te vermijden.
  - Alvorens wol te wassen, controleer aan de hand van het fabriekslabel of het kledingstuk in de machine mag gewassen worden.
  - Laat de deur van de machine een beetje open staan tussen de wasbeurten, om te voorkomen dat er nare geuren ontstaan.

### Nuttig advies om te besparen

Tips om geld te besparen en geen schade aan te brengen aan het milieu wanneer u uw machine gebruikt.

- Laad de machine vol tot de hoogste inhoud die staat aangegeven in de programmatabel van ieder programma - hierdoor kunt u energie en water **BESPAREN**.
- Lawaai en achtergebleven vocht in het wasgoed worden beïnvloed door de centrifugesnelheid: sneller centrifugeren wordt geassocieerd met meer lawaai en minder achtergebleven vocht in het wasgoed.
- De programma's die het meest efficiënt het gebruik van water en energie combineren, zijn meestal de programma's die langer duren en een lagere temperatuur hebben.

### Maximaliseer de hoeveelheid wasgoed

- Bereik het beste gebruik van energie, water, wasmiddel en tijd door gebruik te maken van de aanbevolen maximale lading. Bespaar tot 50% energie door het wassen van een volle lading in plaats van 2 gedeeltelijke ladingen.

### Is een voorwas nodig?

- Enkel voor sterk vervuild wasgoed! **BESPAAR** wasmiddel, tijd, water en 5 tot 15% energie door Voorwas niet te selecteren voor licht tot normaal vervuild wasgoed.

### Is wassen op een hoge temperatuur noodzakelijk?

- Behandel vlekken voor met vlekkenverwijderaar of laat ingedroogde vlekken inwerken in water alvorens het te wassen dit om een heet wasprogramma te voorkomen. Spaar energie door het gebruik van lage temperatuur bij het wasprogramma.

### Voordat u een droogprogramma gebruikt (WAS-DROGERS)

- Bespaar energie en tijd door een hoog toerental te selecteren zodat het watergehalte in de kledij vermindert alvorens een droogprogramma te gebruiken.

### Het wasmiddel doseren

Hieronder staat een **korte gids** met tips en advies **voor het gebruik van wasmiddel**.

- Gebruik alleen wasmiddelen die geschikt zijn voor wasmachines.
- Selecteer uw wasmiddel afhankelijk van het type stof (katoen, fijne was, synthetische stoffen, wol, zijde, enz.), de kleur, het soort vuil en de mate van vervuiling en de geprogrammeerde wastemperatuur.
- Om de juiste hoeveelheid wasmiddel, wasverzachter of andere additieven te gebruiken, moet u altijd nauwkeurig de instructies van de fabrikant volgen: **door de machine op de juiste manier te gebruiken met de juiste dosis, kunt u verspilling voorkomen en de invloed op het milieu verminderen.**

**Bij het wassen van zeer vuile witte was, raden wij u aan katoenprogramma's van 60°C of hoger te gebruiken en een normaal waspoeder (zwaar) met bleekmiddel die bij gemiddelde/hoge temperaturen uitstekende resultaten opleveren.**

**Voor wasbeurten tussen 40°C en 60°C** moet het detergent geschikt zijn voor het type stof en de mate van vervuiling. Normale poeders zijn geschikt voor "witte" of kleurvaste stoffen met een hoge vervuiling, terwijl vloeibare wasmiddelen of "kleur te beschermen" poeders zijn geschikt voor gekleurd textiel met lichte vervuiling.

**Voor het wassen bij temperaturen onder 40°C** adviseren wij het gebruik van vloeibare reinigingsmiddelen of reinigingsmiddelen specifiek gelabeld als zijnde geschikt voor lage temperatuur wasbeurten.

**Voor het wassen van wol of zijde,** gebruik alleen wasmiddelen die speciaal zijn ontwikkeld voor deze stoffen.

- Te veel wasmiddel geeft overmatige schuimvorming, waardoor de cyclus niet goed kan worden uitgevoerd. Het schuim kan ook de kwaliteit van het wassen en spoelen beïnvloeden.

Het gebruik van ecologische detergents zonder fosfaten kan de volgende effecten hebben:

- **Troebeler spoelwater:** Dit effect is gekoppeld aan de geschorste zeolieten die geen negatieve effecten hebben op de centrifuge efficiëntie.
- **Wit poeder (zeoliet) op het wasgoed aan het einde van het programma:** het is gebruikelijk dat het poeder niet wordt geabsorbeerd door de stof maar verandert de kleur niet.
- **Schuim in het water bij het laatste spoelwater:** dit wijst niet noodzakelijk op slecht spoelen.
- **Overvloedig schuim:** Dit is vaak te wijten aan de anionische oppervlakte-actieve stoffen in de detergents die moeilijk te elimineren zijn. In dit geval niet opnieuw spoelen om de effecten te elimineren: het zal niet helpen.

Als het probleem blijft bestaan of wanneer u denkt dat er een defect is, neem dan zo snel mogelijk contact op met een officieel servicecentrum.

## 5. ONDERHOUD EN REINIGING

Door uw machine op de juiste manier te verzorgen, kunt u ervoor zorgen dat hij langer meegaat.

### De buitenkant van de machine reinigen

- Haal de stekker van de machine uit het stopcontact.
- Reinig de buitenkant van de machine, met een vochtige doek en **ZONDER SCHURENDE MIDDELEN, ALCOHOL EN/OF OPLOSMIDDELEN TE GEBRUIKEN.**

### Lade reinigen

- Het wordt aanbevolen om de wasmiddellade regelmatig te reinigen om ophoping van wasmiddelresten en resten van toevoegingen te voorkomen.
- Haal de lade voorzichtig maar stevig uit de machine.
- Reinig de lade onder stromend water en breng hem weer aan op zijn plaats.

### BIJ MODELLEN MET AUTOMATISCH DOSEERSYSTEEM VOOR VLOEIBAAR WASMIDDEL EN WASVERZACHTER:

**Voordat u verdergaat met de reiniging moeten alle compartimenten leeg zijn.**

- Trek de lade helemaal naar buiten door op de ontgrendelknop te drukken; **let op lekkage van wasmiddelresten.**

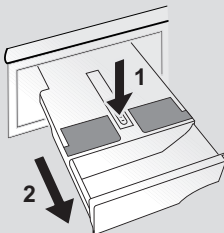

- Vul de lade met heet water.

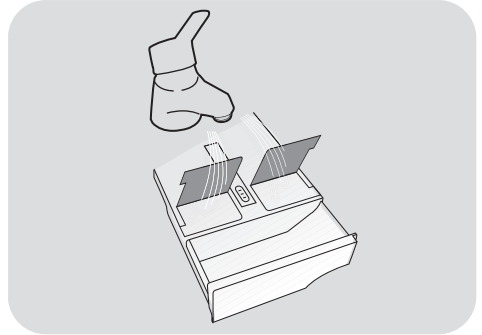

- Schud met de lade zodat het water in alle compartimenten komt.

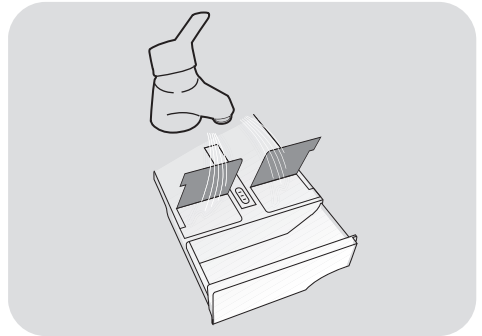

- Verwijder het teveel aan water en breng de lade weer helemaal aan in de machine.



### **WAARSCHUWING:**

Gebruik **GEEN** zure producten (bijvoorbeeld azijn) of agressieve schoonmaakmiddelen om de lade schoon te maken. Daardoor zouden de afdichtingen en/of interne delen van het apparaat beschadigd kunnen raken.

## Het pompfilter reinigen

- Het apparaat heeft een speciaal filter dat grotere resten opvangt die het afvoersysteem zouden kunnen verstopen, zoals knopen of munten (overweeg afhankelijk van het model, versie **A** of **B**).

**We raden aan om het filter 5 of 6 maal per jaar te controleren en te reinigen.**

- Haal de stekker van de machine uit het stopcontact.
- Alvorens de filter los te schroeven, raden wij u aan eronder een absorberende doek te plaatsen om de vloer droog te houden.
- Draai de filter tegen de klok in tot de stop in de verticale positie staat.
- Verwijder en reinig het filter, wanneer u klaar bent, plaats deze terug door deze rechtsom te draaien.
- Herhaal de vorige stappen in omgekeerde volgorde om alle onderdelen weer in elkaar te zetten.

## Suggesties voor het verplaatsen of bij langdurig ongebruik

- Als de machine lange tijd in een niet-verwarmde ruimte wordt gehouden, moeten alle waterresten volledig uit de leidingen worden verwijderd.
- Haal de stekker van de machine uit het stopcontact.
- Neem de slang los van de riem en laat zakken, voer het water volledig af in een kom.
- Bevestig de afvoerbuis met de riem zodra u klaar bent.

### BIJ MODELLEN MET AUTOMATISCH DOSEERSYSTEEM VOOR VLOEIBAAR WASMIDDEL EN WASVERZACHTER:

als het nodig is om de machine te kantelen of verplaatsen, verwijder dan eerst de wasmiddellade en houd de machine horizontaal om eventuele lekkage te voorkomen.

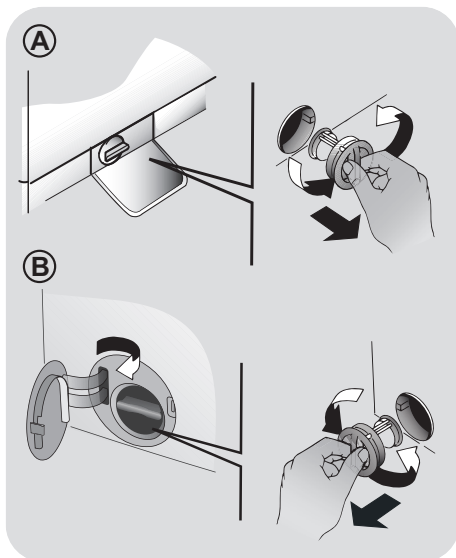

## 6. BEDIENING OP AFSTAND (WI-FI)

Dit Apparaat is uitgerust met **Wi-Fi** technologie die het mogelijk maakt het apparaat te bedienen met een app.

### APPARAAT AANMELDEN (via de APP)

- Download de **Candy simply-Fi** App op uw apparaat

De **Candy simply-Fi** app is beschikbaar voor apparaten met **Android** en **iOS**, zowel voor tablets als smartphones.

Leer alle details van de **Wi-Fi** mogelijkheden door de App in **DEMO** stand te gebruiken.

- Open de App, maak een user profile aan (of log-in wanneer u al een account heeft gecreerd) en meldt het apparaat aan door de instructies te volgen op het display van uw toestel of de "**Quick Guide**" die bijgevoegd is.

### OM DE BEDIENING OP AFSTAND AAN TE ZETTEN

- Controleer of de router aan staat en connected met internet heeft.
- Laadt de was in de machine, sluit de deur, voeg het wasmiddel toe.
- Draai de programmakeuzeknop op de stand **BEDIENING OP AFSTAND (Wi-Fi)**: de deur wordt vergrendeld en de knoppen op het bedieningspaneel worden uitgeschakeld.
- Start de cyclus met de **Candy simply-Fi** app. Wanneer de cyclus is voltooid, zet u de machine uit door de programmakeuzeknop op **OFF (UIT)** te draaien om de deur te ontgrendelen.

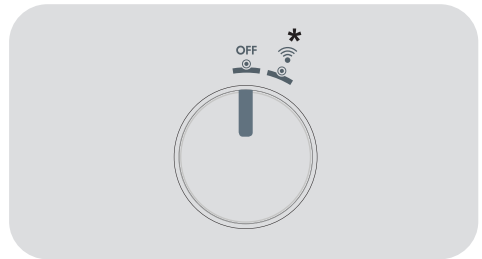

\* BEDIENING OP AFSTAND (Wi-Fi)

### OM DE BEDIENING OP AFSTAND UIT TE ZETTEN

- Om de modus **BEDIENING OP AFSTAND** te verlaten terwijl er een cyclus in gang is, draait u de programmakeuzeknop op een willekeurige stand, behalve op **BEDIENING OP AFSTAND (Wi-Fi)**. Het bedieningspaneel op het apparaat kan nu weer worden gebruikt en wanneer de cyclus wordt gepauzeerd, kunt u de deur weer openen zodra het indicatielampje **DEUR BEVEILIGING** is uitgeschakeld.

Omwille van de veiligheid kan de deur tijdens bepaalde fasen van de wascyclus alleen worden geopend als het waterpeil onder de onderste rand van de deur staat en de temperatuur minder dan 45°C is. Als deze voorwaarden zijn voldaan, moet u wachten tot het lampje **DEUR BEVEILIGING** uit gaat voordat u de deur opent.

- Met de deur gesloten, de knop naar de **BEDIENING OP AFSTAND (Wi-Fi)**-stand draaien om het apparaat weer met de app te gebruiken. Als er een cyclus in gang is, wordt hiermee verder gegaan.

## 7. GEBRUIKERSHANDLEIDING

Deze apparaat past automatisch het niveau van het water aan in functie van het type en de hoeveelheid wasgoed. Dit systeem geeft een vermindering van het energieverbruik en een merkbare vermindering van de wastijd.

### Programmakeuze

- Schakel het apparaat in en kies het gewenste programma.
- Pas de wasinstellingen aan indien nodig en selecteer de gewenste opties.

#### DROGERS (enkel WAS-DROGERS)

Selecteer de gewenste was programma en gewenste droog cyclus wanneer u wilt dat de droog cyclus automatisch start na het wassen. Of u kan na het wassen steeds het droog programma selecteren.

- Druk op de programmastartknop.
- Het einde van het programma wordt aangegeven met een bericht op het display (op sommige modellen gaan alle indicatielampjes van de fase branden).
- Zet de apparaat uit.

Voor elke vorm van wassen, zie de programmatabel en volg de handelingen zoals aangegeven.

### Technische gegevens

**Druk hydraulische pomp:**  
min 0,05 Mpa / max 0,8 Mpa

**Centrifuge:**  
Raadpleeg de kenplaat.

**Aansluitwaarde/Stroomsterkte van de zekering/Netspanning:**  
Raadpleeg de kenplaat.

## 8. BEDIENINGSELEMENTEN EN PROGRAMMA'S

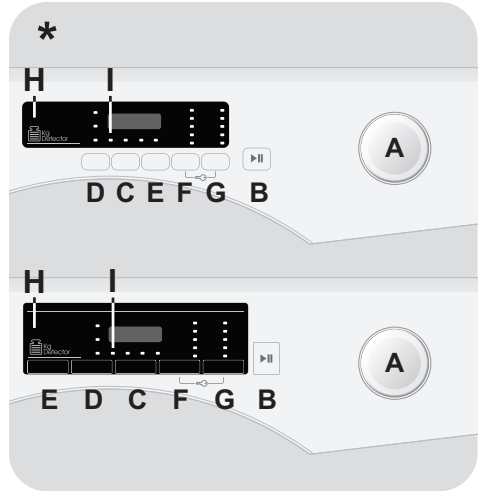

\* Afhankelijk van model

- A Programma selectieknop met UIT positie (OFF)**
- B START/PAUZE knop**
- C UITGESTELDE START knop**
- D DROGEN SELECTIE knop \*\***
- E SNEL / VLEKKENNIVEAU knop**
- F TEMPERATUUR SELECTIE knop**
- G CENTRIFUGE SELECTIE knop**
- F+G KINDERSLOT**
- H Digitale display**
- I DEUR BEVEILIGING Indicatorlampje**

\*\* DROGEN SELECTIE/STOOM knop (alleen aanwezig op sommige modellen)



## WAARSCHUWING:

raak de knoppen niet aan tijdens het insteken van de stekker omdat de machine het systeem instelt tijdens de eerste seconden van het opstarten: als u het scherm aanraakt, kan de machine niet naar behoren werken. In dit geval verwijdert u de stekker, en herhaalt u de handeling.

## De deur openen

Een speciale beveiliging verhindert dat de deur onmiddellijk na afloop van de cyclus kan worden geopend. Wacht 2 minuten nadat de wascyclus klaar is en het "Beveiliging Deur" lampje uit is voordat u de deur opent.

## Programma selectiekноп met UIT positie (OFF)

- Wanneer u de programmakiezer draait, licht het display op en toont de instellingen van het gekozen programma.
- Schakel de wasautomaat uit door de keuzeknop op **UIT** te zetten.

## Starten

### - Taalinstelling

- Nadat u het apparaat op het netwerk hebt aangesloten en hebt ingeschakeld, drukt u op "F" of "G" om de beschikbare talen weer te geven.
- Selecteer de gewenste taal door op de knop **START/PAUZE** te drukken.

### - Taal wijzigen

Als u de ingestelde taal wilt wijzigen, moet u de knoppen "D" en "G" gedurende ongeveer **5 seconden** tegelijk indrukken. Op het display wordt **ENGLISH** weergegeven. U kunt nu een nieuwe taal kiezen.

## START/PAUZE knop

Sluit de deur **ALVORENS** op de **START/PAUZE** knop te drukken.

- Druk op **START/PAUZE** om de geselecteerde cyclus met de vooraf ingestelde parameters te starten. Wanneer het programma loopt, wordt op het display de resterende tijd weergegeven.
  - Wilt u het gekozen programma bovendien wijzigen, druk dan op de gewenste optieknoppen, wijzig de standaardparameters en druk vervolgens op de knop **START/PAUZE** om de cyclus te starten.
- Alleen de opties die compatibel zijn met het gekozen programma kunnen geselecteerd worden.**
- Na inschakeling van het apparaat moet u enkele seconden wachten tot het programma begint.

## DUUR VAN HET PROGRAMMA

- Wanneer een programma wordt geselecteerd zal automatisch op het display de cyclusduur verschijnen, die kan variëren afhankelijk van de geselecteerde opties.
- Zodra het programma gestart wordt, blijft u voortdurend op de hoogte van de resterende tijd tot het einde van de wasbeurt.
- Het apparaat berekent de tijd tot het einde van het geselecteerde programma op basis van een standaard belasting tijdens de cyclus, het apparaat corrigeert de tijd volgens de omvang en samenstelling van de lading.

## EINDE VAN HET PROGRAMMA

- Wanneer het display aangeeft dat het programma is afgelopen en het indicatielampje **DEUR BEVEILIGING** uit is gegaan, kan de deur worden geopend.



- Schakel de wasautomaat uit door de keuzeknop op **UIT** te zetten.

De programmakiezer moet teruggeplaatst worden naar de **UIT** positie op het einde van de cyclus of voorafgaand aan een volgend programma alvorens een nieuwe cyclus te starten.

## DE MACHINE IN PAUZE STELLEN

- Houd de toets **START/PAUZE** ongeveer 2 seconden ingedrukt (een aantal lampjes en de aanduiding van de resterende tijd knipperen, om aan te geven dat de machine in pauze is).

Omwille van de veiligheid kan de deur tijdens bepaalde fasen van de wascyclus alleen worden geopend als het waterpeil onder de onderste rand van de deur staat en de temperatuur minder dan 45°C is. Als deze voorwaarden zijn voldaan, moet u wachten tot het lampje **DEUR BEVEILIGING** uit gaat voordat u de deur opent.

- Druk opnieuw op de toets **START/PAUZE** om het programma te hervatten vanaf het punt waar het programma was onderbroken.

## ANNULERING INGESTELD PROGRAMMA

- Om het programma te annuleren, stelt u de schakelaar in de **UIT** stand.
- Wacht tot het lampje **DEUR BEVEILIGING** uit is gegaan voordat je de deur opent.

## UITGESTELDE START knop

- Met deze knop kunt u de start van de wascyclus voorprogrammeren tot **24 uur**.
- Om de start uit te stellen volg de volgende procedure:
  - Stel het gewenste programma in.

- Druk eenmaal op de knop om de uitgestelde start in te schakelen en druk er dan opnieuw op (of houd de knop ingedrukt) om de gewenste vertraging in te stellen. De vertraging neemt steeds toe wanneer de knop wordt ingedrukt, tot **24 uur**. Als de knop dan nogmaals wordt ingedrukt, wordt de uitgestelde start teruggebracht op nul.

- Bevestig door op de **START/PAUZE** knop te drukken. Het aftellen begint en wanneer het klaar is zal het programma automatisch starten.

- Het is mogelijk om de uitgestelde start te annuleren door de programmakiezer op **UIT** te zetten.

*Als de stroom uitvalt wanneer de machine in werking is, begint de machine wanneer de stroom wordt hersteld opnieuw bij het begin van de fase waarin hij was wanneer de stroom uitviel.*

Selecteer de optieknoppen vóórdat u de **START/PAUZE**-knop indrukt. Wanneer een functie is geselecteerd die niet geschikt is voor het geselecteerde programma, dan zal het indicatielampje eerst knipperen en dan uitgaan.

## DROGEN SELECTIE/STOOM knop

Met deze knop kunt u:

- **Automatisch was/droog cyclus**  
Na de selectie van een wasprogramma afgestemd op het wasgoed, selecteert u een droogtegraad met deze toets. Aan het einde van het wasprogramma, het geselecteerde droogprogramma zal automatisch starten.

*Wanneer een wasprogramma niet verenigbaar is met een automatisch droogprogramma, zal deze functie niet geactiveerd worden.*

Wanneer de maximale belading zoals weergegeven in de programmatabel overschreden wordt, kan het zijn dat het wasgoed niet naar tevredenheid gedroogd wordt.

- **Alleen een droogprogramma uitvoeren**  
Selecteer het gewenste droogprogramma die overeenstemt met uw wasgoed, door de toets kunt u de droogtegraag aanpassen, die kan afwijken van de standaard instelling (**behalve voor WOL droogprogramma**).

Wanneer het display aangeeft dat het programma is afgelopen en het indicatielampje DEUR BEVEILIGING uit is gegaan, kan de deur worden geopend.

**SOMMIGE MODELLEN** is deze knop gecombineerd met de functie **STOOM**



#### - **STOOM**

- Met deze optie kan aan enkele wasprogramma's (zie de programmatabel) een specifieke stoombehandeling worden toegevoegd.
- De stoomfunctie werkt op het natte wasgoed zodat kreukels minder sterk worden en er minder tijd nodig is voor het strijken.
- De vezels worden geregenereerd en verfrist zodat onaangename geuren uit het wasgoed worden geëlimineerd.
- Voor elk programma is een speciale stoombehandeling ontwikkeld, om elk soort textiel zo goed mogelijk te wassen en de kleur van het wasgoed te behouden.

*Om de behandeling op het wasprogramma te laten volgen, drukt u herhaaldelijk op de knop (of houdt u die ingedrukt) totdat het betreffende indicatielampje gaat branden*



## **SNEL / VLEKKENNIVEAU knop**

Met deze knop kunt u kiezen tussen twee verschillende opties, afhankelijk van het gekozen programma.

#### - **SNELWAS**

Deze knop wordt actief wanneer u het **SNEL**-programma selecteert (**14'/30'/44'**). U kunt hiermee de wastijd instellen op een van de drie aangegeven tijden.

#### - **VLEKKENNIVEAU**

- Zodra het programma geselecteerd is wordt de wastijd voor dit programma automatisch getoond.
- Met deze functie kunt u kiezen tussen drie niveaus van wasintensiteit, waarbij de lengte van het programma wordt aangepast aan hoe vuil de stof is geworden (deze functie kan slechts bij een aantal programma's geselecteerd worden, zoals aangegeven in de programmatabel).

## **TEMPERATUUR SELECTIE knop**

- Met deze knop kunt u de wastemperatuur wijzigen.
- Om de stof te beschermen is het niet mogelijk om de temperatuur hoger in te stellen dan de maximumtemperatuur voor ieder programma.
- Wanneer u een koude was wilt draaien dan moeten alle indicators uitstaan.

## **CENTRIFUGE SELECTIE knop**

- Door op deze knop te drukken kunt u de centrifugesnelheid aanpassen of centrifugeren uitschakelen als u dat wenst.
- Als het label op de kleding geen specifieke informatie bevat, is het mogelijk om de maximale centrifugesnelheid te gebruiken die het wasprogramma aangeeft.

**Om schade aan de stof te voorkomen, is het niet mogelijk om de snelheid van een programma hoger in te stellen dan de maximumsnelheid.**

- Om het centrifugeprogramma opnieuw te activeren, drukt u op de knop totdat u de snelheid heeft bereikt die u wilt instellen.
- Het is mogelijk om de snelheid aan te passen zonder de machine te pauzeren.

- het spoelen wordt gecontroleerd naargelang de stoffen die worden gewassen;
- het aantal toeren wordt aangepast aan het type stof dat wordt gewassen.
- de aanwezigheid van lederen stoffen wordt herkend, en de hoeveelheid water wordt verhoogd tijdens het spoelen, indien nodig.
- de centrifuge snelheid wordt aangepast aan de hoeveelheid was om een gebrek aan evenwicht te vermijden.

**Een te hoog gehalte wasmiddel kan een teveel aan schuim veroorzaken. Als het apparaat te veel schuim detecteert, dan kan het de centrifugeerfase overslaan of de waterconsumptie verhogen.**

**Dit apparaat is voorzien van een speciaal elektronisch mechanisme dat het centrifugeerprogramma annuleert wanneer de lading uit balans is. Dit vermindert geluid en trillingen in de machine en verlengt de levensduur.**

### Digitale Display

Op de display kunt u permanent aflezen wat de status is van de machine.

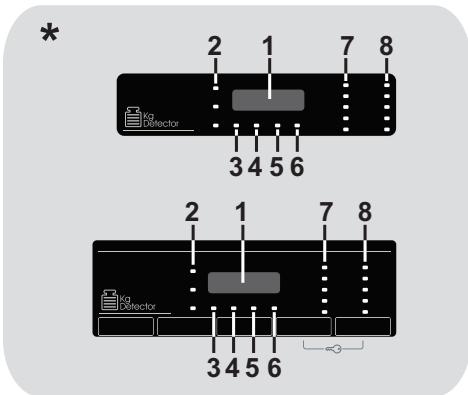

\* *Afhankelijk van model*

### KINDERSLOT

- Door ongeveer **3 seconden** tegelijkertijd de knoppen "F" en "G" ingedrukt te houden, kunt u de knoppen vergrendelen. Zo kunt u voorkomen dat er per ongeluk wijzigingen aan het programma worden aangebracht tijdens het wasprogramma.
- De knoppenvergrendeling kan geannuleerd worden door de twee knoppen opnieuw in te drukken of door het apparaat uit te schakelen.

### "Kg Detector"-systeem *(alleen actief in sommige programma's)*

Tijdens elke wasfase zorgt de "Kg Detector" ervoor dat de hoeveelheid was in de trommel wordt weergegeven, en tijdens de eerste minuten van het wasprogramma:

### 1) CYCLUS DUURTIJD

- de juiste hoeveelheid water wordt toegevoegd;
- de duur van het wasprogramma wordt bepaald;

- Wanneer een programma wordt geselecteerd zal automatisch op het display de cyclusduur verschijnen, die kan variëren afhankelijk van de geselecteerde opties.
- Zodra het programma gestart wordt, blijft u voortdurend op de hoogte van de resterende tijd tot het einde van de wasbeurt.
- Het apparaat berekent de tijd tot het einde van het geselecteerde programma op basis van een standaard belasting tijdens de cyclus, het apparaat corrigeert de tijd volgens de omvang en samenstelling van de lading.

## 2) DROGEN SELECTIE INDICATORLAMPJES

De indicatoren geven de mate van drogen weer die kunnen worden geselecteerd door de betreffende knop:

### Automatische droog programma's



#### EXTRA DROOG

(Geschikt voor handdoeken, badjassen en volumineuze ladingen).



#### STRIJKDROOG

(De was is strijkklaar).



#### KAST DROOG

(voor kledingstukken die onmiddellijk in de kast worden gelegd zonder te strijken).

## 3) Kg Detector INDICATORLAMPJE

*(alleen aanwezig op sommige modellen)*

Tijdens de eerste minuten van het wasprogramma, zal het symbool "Kg Detector" opgelicht blijven terwijl de intelligente sensor de was zal wegen, en de juiste wastijd, de hoeveelheid water en het vermogen zal aanpassen *(alleen actief in sommige programma's)*.

## 3) STOOM INDICATORLAMPJE

*(alleen aanwezig op sommige modellen)*

Het lampje geeft de selectie aan van de toepasselijke optie.

## 4) BEVEILIGING DEUR INDICATORLAMPJE

- Het symbool geeft weer dat de deur vergrendeld is.

**Sluit de deur ALVORENS op de START/PAUZE knop te drukken.**

- Als **START/PAUZE** is ingedrukt met de deur gesloten, dan zal de indicator een paar keer pinken en dan oplichten.

**Als de deur niet goed gesloten is, zal de indicator 7 seconden lang blijven pinken, daarna zal het programma automatisch beëindigd worden. In dit geval, sluit u de deur goed en drukt u op START/PAUZE.**

- Een speciale beveiliging verhindert de deur onmiddellijk te openen na afloop van de cyclus. Wacht **2 minuten** nadat de wascyclus klaar is en het "Deur Beveiliging" lampje uit is voordat u de deur opent. Aan het einde van de cyclus zet u de programmakeuzeknop **UIT**.

## 5) KNOPPENVERGREDELINGSLAMPJE

Dit lampje laat zien dat de knoppenvergrendeling is ingeschakeld.

## 6) Wi-Fi INDICATORLAMPJE

- Op modellen uitgerust met Wi-Fi wordt de status van de verbinding weergegeven. Deze kan zijn:

- **BRANDT ZONDER KNIPPEREN:** bediening op afstand is ingeschakeld.

- **KNIPPERT TRraag:** bediening op afstand is uitgeschakeld.

- **KNIPPERT 3 SECONDEN SNEL EN GAAT DAN UIT:** het apparaat kan geen verbinding maken met het Wi-Fi-thuisnetwerk of is nog niet ingesteld in de app.

- **KNIPPERT 3 KEER LANGZAAM EN GAAT DAN 2 SECONDEN UIT:** Wi-Fi-netwerk wordt gereset (tijdens instellen in de app).

- **BRANDT 1 SECONDE EN GAAT DAN 3 SECONDEN UIT:** de deur staat open. De bediening op afstand kan niet worden geactiveerd.

- Raadpleeg voor alle informatie over de functionaliteit en de instructies voor een eenvoudige configuratie van de Wi-Fi: [go.candy-group.com/sm](http://go.candy-group.com/sm)

te drukken (indien toegestaan voor het programma). Als u een koude was wilt draaien, moeten alle indicatoren uitstaan.











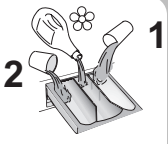





## **7) TEMPERATUUR SELECTIE INDICATORLAMPJES**

Dit laat de wastemperatuur zien van het geselecteerde programma. Deze kan gewijzigd worden door de relevante knop in

## **8) CENTRIFUGE SELECTIE INDICATORLAMPJES**

Hiermee kunt u de centrifugesnelheid van het geselecteerde programma wijzigen of weglaten.

# Programma tabel

PROGRAMMA		kg (MAX.) * (zie bedieningsscherm)								°C (MAX.)	1) 				
		6+4kg	8+5kg	9+5kg	9+6kg	10+6kg	12+9kg	13+8kg	14+9kg		2		1		
	■	KATOEN 2) 4)	6	8	9	9	10	12	13	14	90°	●	●		
ECO 40-60	■	ECO 40-60 2)	6	8	8	9	10	12	13	14	60°	●	●		
ECO 40-60 +2		WASSEN EN DROGEN	4	5	5	6	6	9	8	9	-	●	●		
 + Pre	■	KATOEN + VOORWAS 2) 4)	6	8	9	9	10	12	13	14	60°	●	●	●	
	■	SYNTHETISCH EN GEKLEURD 2) 4)	3	4	4,5	4,5	5	6	6,5	7	60°	●	●		
		SPOELN	-	-	-	-	-	-	-	-	-	△	●		
		AFVOEREN EN CENTRIFUGEREN	-	-	-	-	-	-	-	-	-				
	DROGEN	DROOG WOL	1	1	1	1	1	1	1	1	-				
		LAGE TEMPERATUUR	3	4	4,5	4,5	5	6	6,5	7	-				
		HOGE TEMPERATUUR	4	5	5	6	6	9	8	9	-				
	■	WOL/FIJNE WAS 4) 49°	1	2	2	2	2	2,5	2,5	2,5	30°	●	●		
	■	SNEL 3) 4)	14'	1	1,5	1,5	1,5	1,5	2	2	2	30°	●	●	
	30'		2	2,5	2,5	2,5	2,5	3	3	3	30°	●	●		
	44'		3	3,5	3,5	3,5	3,5	4	4	4	40°	●	●		
			6	8	9	9	10	12	13	14	40°	●	●		
	■	GEMENGD & GEKLEURD 59° 4)	3	4	4,5	4,5	5	6	6,5	7	40°	●	●		
	■	PERFECTE KATOEN 59° 4)	3	4	4,5	4,5	5	6	6,5	7	40°	●	●		
	■	SPECIAAL 49° 4)	3	4	4,5	4,5	5	6	6,5	7	40°	●	●		
	<b>BEDIENING OP AFSTAND (Wi-Fi)</b> Positie selecteren om de afstandsbediening via de App te activeren (via WIFI).														

**Lees deze opmerkingen nauwkeurig:**

\* De maximale toegestane hoeveelheid van de lading van droge kleren hangt af van het gebruikte model (zie bedieningspaneel).

**△ (Alleen voor modellen met vloeibaar wasmiddel compartiment)**

Wanneer slechts een beperkt aantal artikelen vlekken hebben die behandeling met vloeibare bleekmiddelen vereisen, kunnen vlekken vooraf verwijderd worden in de machine.

Giet het bleekmiddel in de vloeibaar reservoir, zie compartiment "2" in de wasmiddellade, en stel het speciale programma SPOELEN in. Wanneer deze fase is beëindigd, schakel het apparaat uit, voeg de rest van de stoffen toe en ga verder met een normale was op het meest geschikte programma.

- Programma's voor automatisch drogen.
- 1) Bij het selecteren van een programma wordt op het scherm de aanbevolen wastemperatuur getoond. Deze kan gewijzigd worden (indien toegestaan voor het programma) door de corresponderende knop te gebruiken. Het is niet mogelijk om de temperatuur te verhogen boven de maximum toegestane temperatuur.
- 2) Om de duur van het wasprogramma en de intensiteit te veranderen gebruikt u de VLEKKENNIVEAU knop.
- 3) Selecteer één van de drie snelle programma's beschikbaar 14', 30' en 44' met de SNEL-knop.
- 4) Beschikbare stoomfunctie (**alleen op modellen met deze optie**).

**INFORMATIE VOOR DE  
TESTLABORATORIA**

**STANDAARDPROGRAMMA'S  
VOLGENS  
Richtlijn 96/60/EG**

**WASSEN:**

**ECO 40-60** PROGRAMMA  
DE TEMPERATUUR INSTELLEN  
OP 60°C

**DROGEN:**

DROOGPROGRAMMA  
**HOGE TEMPERATUUR**  
MATE VAN DROOGHEID  
**KAST DROOG**

**STANDAARDPROGRAMMA'S  
VOLGENS  
(EU) Nr 2019/2023**

**WASSEN:**

**ECO 40-60** PROGRAMMA

**WASSEN EN DROGEN:**  
**ECO 40-60** PROGRAMMA +  
MATE VAN DROOGHEID  
**KAST DROOG**

## Programmabeschrijving

Om verschillende soorten stoffen en verschillende vuiltegraadniveaus te reinigen heeft de wasmachine specifieke programma's die aan elke type wasgoed voldoen (zie tabel).

Kies het programma in overeenstemming met de wasinstructies op het etiket, met name de geadviseerde maximumtemperatuur.

### WASSEN



#### **WAARSCHUWING:**

**BELANGRIJK ADVIES VOOR WASPRESTATIES.**

- Nieuw, gekleurd wasgoed moet gedurende minstens 5 tot 6 wasbeurten afzonderlijk gewassen worden.
- Bepaalde donkere stukken zoals jeans en handdoeken moeten altijd afzonderlijk gewassen worden.
- Meng nooit NIET KLEURVASTE weefsels.

### BEDIENING OP AFSTAND (Wi-Fi)

Selecteer deze functie wanneer u de bediening op afstand via de app, met behulp van Wi-Fi, wilt in- of uitschakelen.

In dit geval kan een cyclus worden gestart via de opdrachten in de app. Meer informatie vindt u in het gedeelte **BEDIENING OP AFSTAND (Wi-Fi)**.

### KATOEN

Dit programma is geschikt voor het wassen van gekleurde katoenen kledingstukken op 40°C of om de hoogste graad van reinheid te garanderen voor katoenen wassing op 60°C of 90°C. De laatste centrifugebeurt vindt plaats op de maximale snelheid die een uitstekende waterafvoer garandeert.

### ECO 40-60

Het programma **ECO 40-60** kan normaal vuil katoenen wasgoed dat kan worden gewassen op 40°C of 60°C, bij elkaar in dezelfde cyclus reinigen. Dit programma wordt gebruikt om te bepalen of het

programma voldoet aan de Europese Ecodesign-verordening (milieuvriendelijke productontwikkeling).

### WASSEN EN DROGEN (ECO 40-60 + 2)

De cyclus **WASSEN EN DROGEN** kan normaal vuil katoenen wasgoed dat kan worden gewassen op 40°C of 60°C, bij elkaar in dezelfde cyclus reinigen, en het op zo'n manier drogen dat het onmiddellijk in de kast kan worden opgeborgen. Dit programma wordt gebruikt om te bepalen of het programma voldoet aan de Europese Ecodesign-verordening (milieuvriendelijke productontwikkeling).

### KATOEN + VOORWAS

Dit programma is ontwikkeld om diepere vlekken uit witte katoenen kleding te wassen. De voorwas garandeert verwijdering van hardnekkig vuil. Voeg aan vakje "1" een hoeveelheid wasmiddel toe die ongeveer 20% bedraagt van het wasmiddel gebruikt voor hoofdwas.

### SYNTHETISCH EN GEKLEURD

Dit programma maakt het mogelijk om verschillende stoffen in type en kleur allemaal samen te wassen. De rotatiebeweging van de trommel en het waterpeil worden geoptimaliseerd, zowel tijdens het wassen als tijdens de spoelfase. De nauwkeurige rotatie verzekert minder kreuken in het weefsel.

### SPOELEN

Dit programma voert 3 spoelgangen met een tussenliggende centrifuge (die kan worden verminderd of met behulp van de juiste knop geannuleerd). Het wordt gebruikt voor het spoelen van elk type stof, bijvoorbeeld na een wasbeurt met de hand uitgevoerd.

### AFVOEREN EN CENTRIFUGEREN

Het programma voltooit de afvoer en het maximaal centrifugeren. Het is mogelijk om het centrifugeren te annuleren of te verminderen met de CENTRIFUGE SELECTIE toets.

### WOL/FIJNE WAS 49'

Dit programma voert een wascyclus uit voor "In de machine wasbare" wollen stoffen, artikelen die met de hand moeten worden gewassen en voor het behandelen van delicate kledingstukken en waardevolle



stoffen. Dit programma wast bij een lage temperatuur gedurende 49 minuten. Aanbevolen voor kleine ladingen.

### SNEL (14'/30'/44')

Besparen zonder te compromitteren! Dit nieuwe programma kan worden gebruikt om uitstekende resultaten te bereiken terwijl u water, energie, wasmiddel en tijd bespaart. Deze optie wast bij mediumtemperatuur en kan worden gebruikt voor alle soorten stoffen. Aanbevolen voor kleine ladingen en licht vuile artikelen.

### GEMENGD & GEKLEURD 59' \*

Dit programma biedt u de vrijheid alle soorten stoffen en niet verblekende kleuren samen te wassen, met een volle lading, met uitstekende resultaten in slechts 59 minuten. Met wassen op mediumtemperatuur wordt dit programma aanbevolen voor niet bijzonder vuile was.

*\* Temperature vooraf instellen op 20°C (wijzigbaar met de speciale knop). De wascyclus is ook geschikt voor het wassen van katoen.*

### PERFECTE KATOEN 59'

Dit programma garandeert uitstekende resultaten voor katoenen wasgoed. Deze optie is ontworpen om de wastijd te beperken bij gemiddelde temperaturen voor de gemiddeld vuile katoenen was. Vul de machine half voor de beste resultaten.

### SPECIAAL 49'

De innovatieve technologie van dit programma zorgt ervoor dat we veel minder tijd besteden aan het wassen en garandeert toch een hoge wasprestatie bij middelhoge temperaturen in slechts 49 minuten. Vul de machine voor de helft voor de beste resultaten.

### DROGEN



## WAARSCHUWING:

dispensers gebruikt voor geconcentreerde poeders en vloeibare wasmiddelen moet worden verwijderd uit de trommel vóór de aanvang van het droogprogramma.

De trommel verandert van richting tijdens het drogen om te voorkomen dat de was gaat klitten. Koele lucht wordt gebruikt tijdens de laatste 10/20 minuten van de droogcyclus om kreuken te minimaliseren.

### DROOG WOL

Droogprogramma op lage temperatuur, ideaal om wollen kleren te drogen met maximale zorg en zachtheid, waardoor stoffen niet gaan samenklitten en viltten wordt vermeden. We suggereren om kleding binnenste buiten te keren voor het drogen. De timing is gerelateerd aan de hoeveelheid van de belading en het toerental gekozen vóór het wassen. De cyclus is geschikt voor kleine belading van max 1 kg (3 truien).



APPAREL CARE

De wol droogcyclus van deze machine is goedgekeurd door "The Woolmark Company" voor het drogen van machine wasbare wollen producten op voorwaarde dat de producten worden gewassen en gedroogd volgens de instructies op het kledinglabel en geschikt bevonden door de fabrikant van deze machine. Het Woolmark-symbool is een geregistreerd label in talrijke landen. M1715

### LAGE TEMPERATUUR

Het lage temperatuur droogprogramma wordt aanbevolen voor kunststoffen en gemengde vezels (altijd kijken naar het instructielabel).

### HOGE TEMPERATUUR

Hoge temperatuur droogprogramma aanbevolen voor katoen en linnen items (altijd kijken naar het instructielabel).

## 9. DROOGCYCLUS

- De opgegeven indicaties zijn algemeen, dus enige oefening is nodig voor het beste droogresultaat.
- Wij raden bij het eerste gebruik een lagere droogtijd dan aangegeven aan, om zo de mate van droogheid nodig vast te stellen.
- Wij adviseren een lage temperatuur voor niet gemakkelijk te drogen stoffen die rafelen, zoals tapijten of kleding met een diepe inkeping, om luchtkanaalverstopping te voorkomen.
- Wij adviseren u het wasgoed te sorteren op de volgende manieren:

### - aan de hand van droogzorgsymbolen op de kledinglabels

- Geschikt voor droogkast.
- Geschikt voor droogkast op hoge temperaturen.
- Geschikt voor droogkast op lage temperaturen.
- Niet geschikt voor de droogkast.**

**Als de stof geen wasvoorschrift heeft, moet worden aangenomen dat het niet geschikt is voor het drogen.**

### - Door grootte en dikte

Wanneer het wasgoed groter is dan de droogcapaciteit, trieer de kleren op dikte (bv handdoeken van dun ondergoed).

### - Per type stof

Katoen / linnen: handdoeken, katoenen jersey, bed-en tafellinnen.

Synthetisch: blouses, overhemden, overalls, enz. gemaakt van polyester of polyamide, evenals voor gemengd katoen / synthetisch.

- Alleen droog pre-gesponnen was.

## Op de juiste manier drogen

- Open de deur.
- Vul niet meer wasgoed aan dan de maximale droogbelading aangegeven in de programmatabel. In geval van grote items (bijv. vellen) of zeer absorberende artikelen (bijvoorbeeld handdoeken of jeans), is het een goed idee om de belasting te verminderen.
- Sluit de deur.
- Selecteer het meest passende droogprogramma voor uw was (**HOGE TEMPERATUUR, LAGE TEMPERATUUR, DROOG WOL**).
- Selecteer de mate van droogte die u nodig heeft:

### EXTRA DROOG

(Geschikt voor handdoeken, badjassen en volumieuze ladingen).

### STRIJKDROOG

(De was is strijkklaar).

### KAST DROOG

(voor kledingstukken die onmiddellijk in de kast worden gelegd zonder te strijken).

### GEPROGRAMMEERDE DROOGPROGRAMMA'S

- 120 MINUTEN
- 90 MINUTEN
- 60 MINUTEN
- 30 MINUTEN

**Bij selectie van het wol droogprogramma, is het niet mogelijk af te wijken van de standaard ingestelde droogtegraad.**

- De wasdroogcombinatie berekent de tijd die nodig is voor het drogen en de resterende hoeveelheid vocht in de was, in verhouding tot de belading en het gekozen droogteniveau.

- Controleer of de kraan is ingeschakeld en dat de afvoerslang goed geplaatst is.



### **WAARSCHUWING:**

Droog geen voorwerpen met speciale bekleding (bijv. Dekbedden, gewatteerde anoraks, enz.) of zeer delicate stoffen.

Als kledingstukken drip / droog zijn, minder items drogen om kreuken te voorkomen.

- Druk op de **START/PAUZE** knop (op het display verschijnt de resterende droogtijd).

Het apparaat berekent de tijd tot het einde van het geselecteerde programma op basis van een standaard belasting tijdens de cyclus, het apparaat corrigeert de tijd volgens de omvang en samenstelling van de lading.

Tijdens de droogfase zal de trommel versnellen naar een hogere snelheid om de belasting te verdelen en om het droogproces te optimaliseren.

*Voor de juiste werking van het apparaat, is het beter de droogfase niet te onderbreken, tenzij het echt nodig is.*

### **AUTOMATISCH WASSEN/DROGEN CYCLUS**

Bepert u tot de maximale drooghoeveelheid wasgoed volgens de programmatabel, anders wordt het wasgoed niet voldoende volgens uw wensen gedroogd.

Als u wenst dat een droogcyclus automatisch start na het wassen, kan u het gewenste wasprogramma kiezen, met de **DROGEN SELECTIE** knop de graden om te drogen aanduiden en de cyclus laten starten. Op het einde van het wasprogramma zal de droogcyclus automatisch starten (zie sectie "**DROGEN SELECTIE**").

## 10. PROBLEEM OPLOSSEN EN GARANTIE

Wanneer de wasmachine niet naar behoren werkt, raadpleeg dan het beknopte overzicht hieronder met praktische tips voor het oplossen van veel voorkomende problemen.

### FOUTMELDINGEN

- **Modellen met display:** de foutmelding wordt getoond d.m.v. een nummer met de letter “E” ervoor (voorbeeld: Error 2 = E2).
- **Modellen zonder display:** bij een foutmelding gaan alle lampjes knipperen, zo vaak als de foutcode, gevolgd door een pauze van 5 seconden (voorbeeld: Error 2 = twee keer knipperen – 5 seconden pauze – twee keer knipperen, etc).

<b>Getoonde Foutmelding</b>	<b>Mogelijke oorzaken en oplossingen</b>
<b>E2 (met display)</b> <b>LEDs knipperen 2x</b> (zonder display)	<p><b>De machine krijgt geen water.</b></p> <p>Zorg ervoor dat de watertoevoer open staat.</p> <p>Zorg ervoor dat de slang voor watertoevoer niet gebogen, geknikt of bekneld is.</p> <p>Afvoerpijp niet op de juiste hoogte (zie hoofdstuk over installatie).</p> <p>Sluit de watertoevoer, schroef de waterslang van de achterkant van de machine en zorg ervoor dat het “anti-zand”-filter schoon is en niet verstopt.</p> <p>Controleer of het filter niet verstopt zit en of er geen vreemde voorwerpen in het filtercompartiment zitten waardoor het water niet meer goed doorstroomt.</p>
<b>E3 (met display)</b> <b>LEDs knipperen 3x</b> (zonder display)	<p><b>De wasmachine voert het water niet af.</b></p> <p>Controleer of het filter niet verstopt zit en of er geen vreemde voorwerpen in het filtercompartiment zitten waardoor het water niet meer goed doorstroomt.</p> <p>Zorg ervoor dat de afvoerslang niet gebogen, geknikt of bekneld is.</p> <p>Zorg ervoor dat het drainagesysteem niet verstopt zit, en dat het water er vrij doorheen kan stromen. Kijk of het water in de wasbak wel wegloopt.</p>
<b>E4 (met display)</b> <b>LEDs knipperen 4x</b> (zonder display)	<p><b>Er is te veel schuim en/of water.</b></p> <p>Zorg dat er niet te veel wasmiddel in het apparaat zit, en dat er geen producten gebruikt zijn die niet geschikt zijn voor de wasmachine.</p>
<b>E7 (met display)</b> <b>LEDs knipperen 7x</b> (zonder display)	<p><b>Deurprobleem.</b></p> <p>Zorg dat de deur goed dicht zit. Zorg dat kleren de deur niet blokkeren.</p> <p>Als de deur geblokkeerd is, schakel de machine dan uit en haal de stekker uit het stopcontact. Wacht 2-3 minuten en heropen de deur.</p>
<b>Andere code</b>	<p>Schakel uit en haal de stekker uit het stopcontact, wacht een minuut. Schakel in en start een programma. Als de foutmelding aanhoudt, neemt u direct contact op met de officiële klantenservice of reparateur.</p>

## ANDERE PROBLEMEN

Probleem	Mogelijke oorzaken en oplossingen
<b>De wasmachine werkt of start niet.</b>	Zorg ervoor dat de stekker in een werkend stopcontact zit.
	Zorg dat de wasmachine aanstaat.
	Test met een ander apparaat (bv. een lamp) of het stopcontact werkt.
	De deur zit misschien niet goed dicht: doe opnieuw open en dicht.
	Controleer of het programma op de juiste manier geselecteerd was en of de startknop is ingedrukt.
	Zorg ervoor dat de wasmachine niet op pauze staat.
<b>Water lekt op de vloer uit de machine.</b>	Mogelijk lekt de sluiting tussen de kraan en de watertoevoerslang; in dat geval, vervang en draai slang en kraan goed dicht.
	Zorg dat het filter goed dicht zit.
<b>De wasmachine centrifugeert niet.</b>	Als de kleren niet goed verdeeld zijn, kan de wasmachine: <ul style="list-style-type: none"> <li>• De lading proberen te balanceren, waardoor de draaitijd toeneemt.</li> <li>• Het toerental verlagen om trilling en geluid te verlagen.</li> <li>• Het centrifugeren overslaan om de machine te beschermen.</li> </ul>
	Zorg ervoor dat de lading in balans is. Als dit niet het geval is, haal dan de was uit de wasmachine, laad opnieuw en herstart het programma.
	Mogelijk is het water niet goed afgevoerd. Wacht een aantal minuten. Als het probleem zich blijft voordoen, kijk dan bij Error 3.
	Sommige modellen hebben een "niet centrifugeren"-optie. Zorg ervoor dat deze niet aanstaat.
	Zorg ervoor dat functies die het centrifugeprogramma wijzigen niet aanstaan.
	Te veel wasmiddel kan ervoor zorgen dat de machine niet begint met centrifugeren.
<b>Harde trillingen/geluiden tijdens het centrifugeren.</b>	De wasmachine staat misschien ongelijk op de ondergrond: indien nodig kunt u de pootjes aanpassen zoals aangegeven in het betreffende hoofdstuk.
	Zorg ervoor dat transportschroeven, rubberen afsluiters en kabelhulzen verwijderd zijn.
	Zorg ervoor dat er geen vreemde losse objecten in de trommel zitten (muntjes, hangers, knopen, etc...).

**De standaard fabrieksgarantie dekt problemen die veroorzaakt worden door elektrische of mechanische defecten in het product, of door toedoen of weglating van de producent. Wanneer een defect veroorzaakt blijkt te zijn door factoren die niet te maken hebben met de levering van het product, door wangebruik of doordat de instructies niet goed gevolgd zijn, kunnen er kosten in rekening worden gebracht.**

Het wordt aanbevolen om altijd originele reserveonderdelen te gebruiken die verkrijgbaar zijn bij onze officiële servicecentra.

#### **Garantie**

De garantie voor dit product is geldig onder de voorwaarden die op het certificaat staan dat bij dit product geleverd is. Het garantiecertificaat moet goed ingevuld en bewaard worden, zodat het getoond kan worden bij officiële servicecentra indien nodig.

Door het plaatsen van de **CE** markering op dit product, verklaren wij, op onze eigen verantwoordelijkheid, alle Europese veiligheids-, gezondheids- en milieueisen na te leven opgesteld in de regelgeving geldig voor dit product.

De fabrikant is niet aansprakelijk voor eventuele drukfouten in het boekje dat bij dit product hoort. Bovendien behoudt hij zich eveneens het recht om eventuele wijzigingen nuttig geacht door te voeren aan haar producten zonder wijziging van hun essentiële kenmerken.



Obrigado por escolher este produto. Temos orgulho em lhe oferecer o produto ideal e a melhor gama completa de eletrodomésticos para a sua rotina diária.

Leia este manual cuidadosamente para uma utilização correcta e segura do electrodoméstico e para que possa usufruir de dicas úteis para uma eficiente manutenção do aparelho.



Comece a usar a máquina de lavar roupa apenas depois de ler cuidadosamente estas instruções. Recomendamos que tenha sempre este manual à mão e em boas condições para que possa ser entregue a futuros proprietários do aparelho.

Cada produto está identificado com um código único de 16 dígitos, também intitulado de número de série, impresso no autocolante do produto, em local visível, ou nos documentos que acompanham o electrodoméstico. Este número de código é uma espécie de bilhete de identidade do produto que vai ser necessário para registar o seu produto e sempre que necessite da assistência técnica.

## Questões ambientais



Este aparelho está classificado de acordo com a Directiva Europeia 2012/19/UE relativa aos Resíduos de Equipamentos Eléctricos e Electrónicos (REEE).

REEE contém substâncias poluentes (que podem trazer consequências negativas para o meio ambiente) e componentes básicos (que podem ser reutilizados). É importante ter os REEE submetidos a tratamentos específicos, a fim de remover e eliminar adequadamente todos os componentes poluentes e recuperar e reciclar todos os materiais. Os consumidores podem desempenhar um papel importante no sentido

de garantir que os REEE não se tomem num problema ambiental. Para isso é essencial seguir algumas regras básicas:

- REEE não devem ser tratadas como lixo doméstico.
- REEE devem ser entregues nos pontos de coleta próprios geridos pelo município ou por empresas especializadas para o efeito. Em alguns países a recolha de REEE de grandes dimensões podem ser alvo de recolha ao domicílio.

Em muitos países, quando se adquire um novo aparelho, o antigo pode ser devolvido na loja ou recolhido pelo retalhista sem custos para o consumidor, desde que o equipamento seja de um género semelhante.

## Índice

1. **REGRAS DE SEGURANÇA GERAIS**
2. **INSTALAÇÃO**
3. **GAVETA DO DETERGENTE**
4. **DICAS PRÁTICAS**
5. **MANUTENÇÃO E LIMPEZA**
6. **CONTROLO REMOTO (Wi-Fi)**
7. **GUIA RÁPIDO DE UTILIZAÇÃO**
8. **CONTROLOS E PROGRAMAS**
9. **CICLO DE SECAGEM**
10. **AVARIAS E GARANTIA**



## 1. REGRAS DE SEGURANÇA GERAIS

- Este electrodoméstico foi concebido para ser utilizado apenas em ambientes domésticos ou similares, tais como:
  - Pequenas cozinhas de staff em lojas, escritórios e outros ambientes de trabalho;
  - Turismo rural ou de habitação;
  - Por clientes alojados em hotéis, motéis ou outro género de residenciais e afins;
  - Alojamento tipo “cama e pequeno-almoço” (bed and breakfast).

Uma utilização diferente deste electrodoméstico em situações que não sejam as tarefas domésticas para que foi concebido, tal como utilizações comerciais ou profissionais, estão excluídas das utilizações explicitadas e em conformidade. Se o aparelho for utilizado para além das situações previstas, isso pode reduzir a vida útil do electrodoméstico e anular a garantia do fabricante, dado que as utilizações não foram as previstas em conformidade com o uso a que o aparelho se destina. Qualquer dano no equipamento que seja devido a utilizações não conformes com o que é suposto com a utilização doméstica e familiar (mesmo que o aparelho esteja localizado em casa), não são cobertas pela garantia dada por lei.

- Este electrodoméstico não deve ser usado por crianças com menos de 8 anos nem por pessoas com reduzidas capacidades físicas, sensoriais ou mentais ou pessoas que tenham falta de experiência e não saibam operar com o aparelho, a menos sejam supervisionadas por alguém com experiência e que supervise a sua segurança e que entenda os riscos envolvidos. As crianças não devem brincar com o electrodoméstico. A limpeza e manutenção também não devem ser feitas por crianças.
- As crianças devem ser supervisionadas para que se garanta que não brincom com o electrodoméstico.
- Crianças com menos de 3 anos devem ser mantidas afastadas do aparelho a menos que tenham supervisão constante de um adulto.
- Se o cabo de alimentação estiver danificado, deve ser substituído por um específico fornecido pela marca ou por um técnico da assistência técnica oficial.
- Para as ligações de abastecimento de água, use apenas as mangueiras e tubos fornecidos com a máquina (nunca use material velho).
- A pressão de água deve estar situada entre 0,05 MPa e 0,8 MPa.
- Certifique-se de que nenhum tapete ou carpete por baixo da máquina ficam a obstruir a sua base e a sua correcta ventilação.

- A parte final de um ciclo de secagem acontece sem calor (período de arrefecimento) para garantir que as peças de roupa ficam a uma temperatura que não lhes cause estragos.



### **ATENÇÃO:**

**Nunca pare um secador de roupa antes do fim do ciclo a menos que todas as peças sejam muito rapidamente retiradas e espalhadas para que o calor se dissipe.**

- Após a instalação a máquina deve estar posicionada de forma a que a ficha fique acessível.
- O aparelho não pode ser instalado por trás de uma porta com tranca, porta de correr ou porta com dobradiças do lado oposto ao da máquina de tal forma que alguma destas situações restrinja ou dificulte a abertura conveniente do óculo.
- A capacidade máxima de roupa seca, depende do modelo (veja o painel de controlo).
- Não deve secar neste aparelho roupas que tenham sido limpas com produtos químicos.
- Não seque aqui peças de roupa que não foram lavadas.
- Peças que se tenham sujado com substâncias como óleos de cozinha, acetona, álcool, petróleo, querosene, tira nódoas, aguarrás, ceras e removedores de ceras, devem ser lavadas em água quente e com uma quantidade extra de detergente antes de serem secas na máquina.
- Roupas ou outros itens em borracha ou materiais semelhantes, como toucas de banho, cortinados de banho, tecidos impermeáveis, por exemplo, não devem ser secos neste aparelho.
- Os amaciadores ou produtos semelhantes, devem ser usados como especificado nas instruções do fabricante.
- Roupas sujas por óleos podem inflamar-se espontaneamente, especialmente quando expostas a fontes de calor, como uma máquina de lavar ou secar. Pode haver reacção de oxidação no óleo, a oxidação gera calor. Se o calor não poder escapar, as roupas podem ficar tão quentes que podem pegar fogo. Por isso não coloque roupas desta forma na máquina, pois pode criar um risco de incêndio.
- Se for inevitável que os tecidos sujos com óleo vegetais, de cozinha ou outros ou que tenham sido contaminados por produtos para o cabelo sejam colocados na máquina para lavar, estes devem ser previamente lavados em água quente com detergente extra - isto irá reduzir, mas não eliminar, o risco de incêndio.

- Remova dos bolsos da roupa todos os objectos antes de colocar as peças no secador, tal como moedas, isqueiros, fósforos, etc.
- Para consultar a ficha de produto, por favor veja o site da marca.

### **Ligações elétricas e instruções de segurança**

- Os detalhes técnicos (voltagem de alimentação e entrada de potência) estão indicados na placa das características do produto
- Certifique-se de que o sistema elétrico está ligado à terra, que cumpre todas as leis aplicáveis e que a tomada (elétrica) é compatível com a ficha do aparelho. Caso contrário, procure assistência profissional qualificada.
- É totalmente desaconselhada a utilização de tomadas múltiplas, cabos, extensões ou adaptadores.



### **ATENÇÃO:**

**O aparelho não deve ser ligado a um dispositivo externo, temporizador ou circuito que seja ligado e desligado com frequência.**

- Antes de proceder à limpeza ou manutenção da máquina de lavar, desligue o electrodoméstico da tomada e feche a torneira da água.

- Nunca puxe o cabo de alimentação para desligar a máquina.
- Certifique-se de que não existe água no tambor antes de abrir a porta.



### **ATENÇÃO:**

**A água pode alcançar temperaturas muito altas durante os ciclos de lavagem.**

- Não exponha a máquina a chuva, luz directa do sol ou outro tipo de elementos ambientais.
- Quando quiser movimentar a máquina não a puxe pelos botões ou gavetas de detergente. Durante o transporte nunca se encoste ou se apoie na porta. É aconselhável que sejam pelo menos duas pessoas a levantar e transportar a máquina de lavar.
- No caso de detectar algum mau funcionamento ou avaria, deligue a máquina de lavar, feche a torneira da água e não mexa no aparelho. Contacte imediatamente o Centro de Assistência Técnica e use apenas peças originais, se for necessário repor alguma. O não cumprimento destes conselhos pode comprometer o seguro e correcto funcionamento do aparelho.

## 2. INSTALAÇÃO

- Desaparafuse os **2** ou **4** parafusos (**A**) na traseira para remover os **2** ou **4** calços (**B**) como está ilustrado na **imagem 1**.
- Feche os **2** ou **4** orifícios usando as tampas incluídas.
- Se a máquina de lavar for **de encastre**, desaparafuse os **3** or **4** parafusos (**A**) e remova os **3** ou **4** calços (**B**).
- Em alguns modelos, **1** ou **mais** calços podem cair dentro da máquina: incline-a para os remover. Feche os orifícios utilizando as tampas fornecidas.



### ATENÇÃO:

Mantenha o material de embalagem longe das crianças.

- Coloque a placa de polionda no fundo, como demonstrado na **figura 2** (de acordo com o modelo, considere a versão **A**, **B** ou **C**).

Em alguns modelos esta operação não será necessária porque a placa de polionda já estará colocada no fundo da máquina.

①

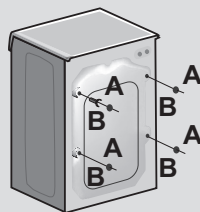

②

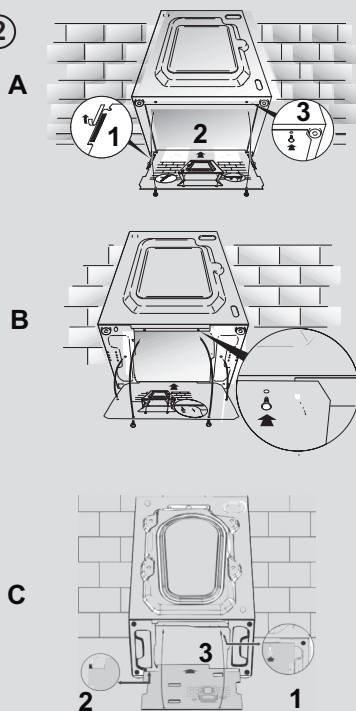

## Ligações hidráulicas

- Ligue a mangueira de água à torneira (fig. 3) usando apenas a mangueira original fornecida com o aparelho (não reutilizar mangueiras de aparelhos antigos).

- **ALGUNS MODELOS** podem incluir uma ou mais das seguintes opções:

- **HOT&COLD (fig. 4):** Ligações à água da rede para água quente e água fria para maior poupança energética. Ligue o tubo cinzento para a torneira de água fria❄ e a vermelha para a torneira de água quente. A máquina pode ser ligada apenas à torneira de água fria; neste caso alguns programas podem começar alguns minutos mais tarde.

- **AQUASTOP (fig. 5):** Um dispositivo localizado no cabo de alimentação interrompe o fluxo de água se o tubo se deteriorar. Neste caso uma marca vermelha irá surgir na janela "A", o que significa que o tubo tem que ser substituído. Para desapertar a porca, pressione o dispositivo "B" de bloqueio.

- **AQUAPROTECT - TUBO FORNECIDO COM PROTECÇÃO (fig. 6):** Caso a água esorra do tubo interno primário "A", a protecção de contenção transparente "B" vai reter a água para permitir que o ciclo de lavagem seja concluído. No fim do ciclo, entre em contacto com o Serviço de Assistência Técnica para que o tubo seja substituído.

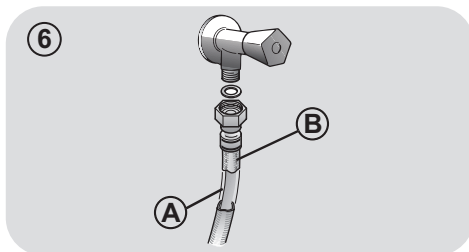
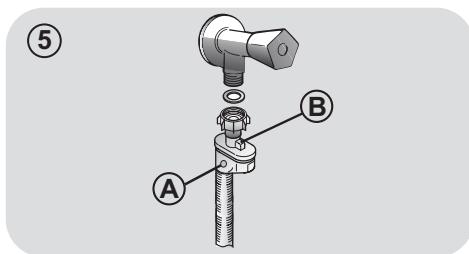
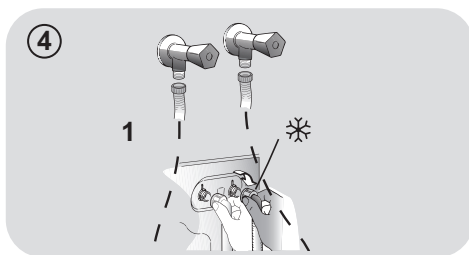
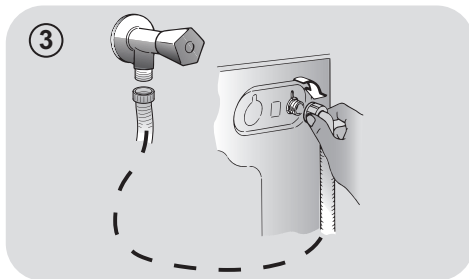

## Posicionamento

- Cuidado ao instalar a máquina de lavar roupa perto de uma parede para que o tubo não fique dobrado e coloque o tubo de drenagem a descarregar para um grande recipiente (cuba ou balde) ou, de preferência, para uma parede com um orifício a 50 cm de altura, pelo menos, e de forma a que o diâmetro do orifício seja maior que o do tubo da máquina de lavar (fig. 7).
- Nivele a máquina com os pés, como está ilustrado na **imagem 8**:
  - a. gire a porca no sentido dos ponteiros do relógio para soltar o parafuso;
  - b. gire o pé para levantar ou baixar até que fique ao nível do chão, ao nível pretendido;
  - c. fixe o pé, enroscando a porca, até à parte de baixo da máquina, mas sem que interfira com esta zona.
- Ligue o aparelho à corrente.



### ATENÇÃO:

Contacte o serviço de Assistência Técnica se o cabo de alimentação necessitar de ser substituído.

Problemas de má instalação não estão cobertos pela garantia do fabricante.

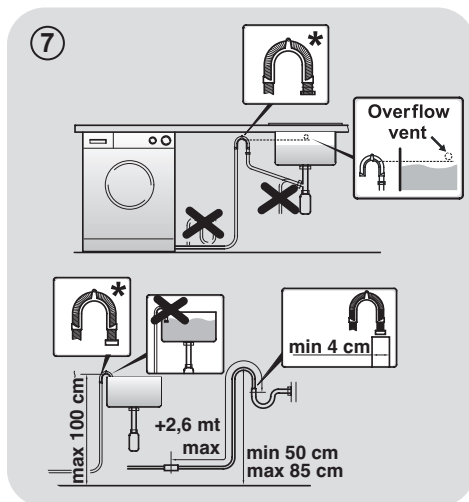

\* ACESSÓRIO VENDIDO EM SEPARADO

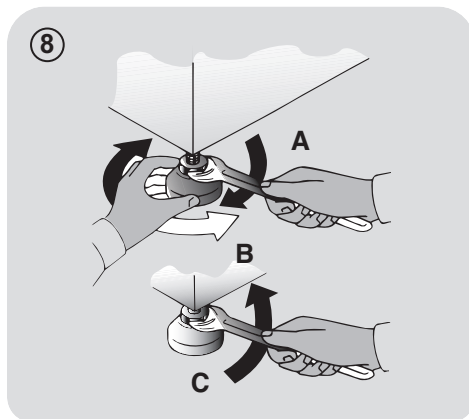

### 3. GAVETA DO DETERGENTE

A gaveta do detergente está dividida em 3 compartimentos, tal como ilustrado na **imagem 9**:

- **compartimento “1”**: para detergente de pré-lavagem;
- **compartimento “”**: para aditivos especiais, como amaciador, fragrâncias perfumadas, etc.;



#### **ATENÇÃO:**

Use apenas produtos líquidos; a máquina de lavar está programada para definir automaticamente as doses de aditivos durante o último enxaguamento em cada ciclo de lavagem.

- **compartimento “2”**: para detergente de lavagem.

**ALGUNS MODELOS** têm incluído um **recipiente para detergente líquido (fig. 10)**. Para o utilizar, coloque-o no compartimento “2”. Desta forma, o detergente líquido apenas vai entrar no tambor da máquina no momento certo do ciclo. O recipiente também pode ser usado no branqueamento quando o programa de “Enxaguamento” está seleccionado.

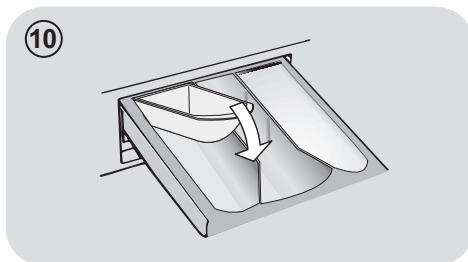

#### **ATENÇÃO:**

Alguns detergentes não foram concebidos para serem colocados na gaveta dispensadora, pois têm o seu próprio dispensador, que deve ser colocado diretamente na máquina.

**ALGUS MODELOS** incluem o sistema inteligente de doseamento automático que dispensa uma dose precisa de detergente e de amaciador. Neste caso, consulte a secção específica no capítulo **CONTROLOS E PROGRAMAS** para mais detalhes.

## 4. DICAS PRÁTICAS

### Dicas de carregamento da roupa

**Quando estiver a escolher a roupa, certifique-se de que:**

- retirou todos os objectos metálicos, como pins, moedas ou outros de todas as peças de roupa;
  - fechou os botões de fronhas, fechou fechos e amarrou cintos soltos;
  - removeu argolas de cortinados;
  - leu cuidadosamente as etiquetas com as recomendações de lavagem das peças de roupa;
  - removeu as manchas persistentes causadas pelo detergentes específicos.
- Quando lavar cobertas, cobertores, edredons ou outras peças de grande porte, recomendamos que evite a centrifugação.
  - Para lavar lãs, certifique-se na etiqueta do artigo que este pode ser lavado na máquina.
  - Deixe a porta da máquina ligeiramente aberta entre as lavagens, para evitar possíveis maus odores dentro da máquina

### Conselhos úteis para poupar

Sugestões sobre como poupar dinheiro e não prejudicar o ambiente quando utilizar o seu aparelho.

- Carregue a máquina na capacidade máxima exibida na tabela do programa e para cada programa - isto permite-lhe **POUPAR** energia e água.
- O ruído e a humidade residual da roupa podem ser afetados pela velocidade de centrifugação: uma centrifugação mais rápida está associada a maior ruído e menor humidade residual na roupa.
- Os programas mais eficientes em termos de utilização combinada de água e energia são geralmente os que duram mais tempo com temperatura mais baixa.

### Maximize a capacidade de carga

- Garanta a melhor utilização e racionalização da energia, água, detergente e tempo ao utilizar a carga máxima da máquina. Poupe até 50% de energia ao lavar uma carga completa em vez de duas máquinas com meia carga.

### É necessária a pré-lavagem?

- **POUPE** detergente, tempo, água e entre 5 e 15% de consumo de energia ao **NÃO** seleccionar Pré-lavagem para lavar a roupa diária com um nível de sujidade normal. Apenas para roupa com muita sujidade entranhada!

### É necessária uma lavagem a quente?

- Pré tratar manchas com removedor de manchas ou embeber as nódoas secas em água antes da lavagem para amolecerem e reduzir a necessidade de um programa com lavagem a quente. Economize energia usando um programa de lavagem a baixa temperatura.

### Antes de iniciar um programa de secagem (MÁQUINAS DE LAVAR E SECAR)

- Poupe energia e tempo seleccionando uma alta velocidade de centrifugação para reduzir ao máximo a quantidade de água nas roupas e para que estas sejam mais fáceis de secar.

### Dosagem do detergente

Em baixo encontra-se um **breve guia** com dicas e conselhos **sobre a utilização de detergente**.

- Utilize apenas detergentes adequados para lavagem na máquina.
- Selecione o seu detergente de acordo com o tipo de tecido (algodão, roupa delicada, sintética, lã, seda, etc.), a cor, o tipo e nível de sujidade e a temperatura de lavagem programada.



Para utilizar a quantidade correta de detergente, amaciador ou outros aditivos, siga sempre cuidadosamente as instruções do fabricante: **utilizar corretamente o aparelho com a dose certa permite-lhe evitar desperdícios e reduzir o impacto ambiental.**

**Quando lavar roupa branca com muita sujidade, recomendamos a escolha de programas de algodões a 60°C** ou mais e um regular detergente em pó para roupas com muita sujidade, dado que esses detergentes contêm agentes branqueadores que a temperaturas médias/altas garantem excelentes resultados.

**Para lavar a temperaturas entre 40°C e 60°C** o tipo de detergente usado deve ser adequado ao tipo de tecidos a lavar e ao nível de sujidade. Os normais detergentes em pó são indicados para cores claras, a chamada “roupa branca” ou cores “fixas” de fábrica, em qualquer dos casos, roupa com muita sujidade, enquanto os detergentes líquidos ou “protectores de cores” devem ser usados para roupas de cor mais delicadas e com níveis baixos de sujidade.

**Para lavar a temperaturas abaixo dos 40°C** recomendamos o uso de detergentes líquidos ou detergentes especificamente adequados a lavar a baixas temperaturas.

Para lavar **sedas ou lãs**, use apenas detergentes específicos e recomendados para estes tecidos delicados.

- Demasiado detergente leva a uma formação excessiva de espuma, que impede que o ciclo seja efetuado corretamente. Pode também afetar a qualidade da lavagem e enxaguamento.

O uso de **detergentes ecológicos sem fosfatos** pode causar os seguintes efeitos:

- **turva a água de lavagem que é drenada:** Este efeito tem a ver com os zeólitos em suspensão, mas que não têm efeitos negativos sobre a eficiência de lavagem.
- **pó branco na roupa (zeólitos) no fim do ciclo de lavagem:** É normal, o pó não é absorvido pelos tecidos e não altera a sua cor.
- **espuma na água na última lavagem:** Isto não indica necessariamente que a roupa esteja mal lavada ou enxaguada.
- **espuma abundante:** Isto é frequente devido aos tensoactivos aniónicos encontrados nos detergentes que são difíceis de eliminar da roupa. Neste caso não lave de novo a roupa para eliminar este efeito, isso não vai ajudar.

Se o problema persistir ou se suspeitar de uma avaria, contacte imediatamente um Centro Autorizado de Atendimento ao Cliente.

## 5. MANUTENÇÃO E LIMPEZA

Cuidar do seu aparelho de forma correta prolonga a sua vida útil.

### Limpar o exterior do aparelho

- Desligue a máquina da tomada elétrica.
- Limpe o armário externo do aparelho, utilizando um pano húmido e **EVITE ABRASIVOS, ÁLCOOL E/OU OUTROS DILUENTES.**

### Limpeza da gaveta

- É recomendável realizar regularmente a limpeza da gaveta do detergente para evitar a acumulação de detergente e resíduos de aditivos.
- Remova a gaveta de forma suave mas firme.
- Limpe a gaveta sob água corrente e volte a por no seu compartimento.

**PARA MODELOS COM SISTEMA AUTOMÁTICO DE DOSEAMENTO DE AMACIADOR E DETERGENTE LÍQUIDO:**

**Antes de proceder à limpeza, esvazie todos os compartimentos.**

- Puxe a gaveta completamente para fora pressionando o botão de libertação, **prestando atenção à fuga de resíduos de detergente.**

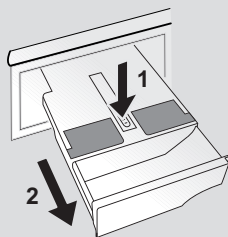

- Encha a gaveta com água quente.

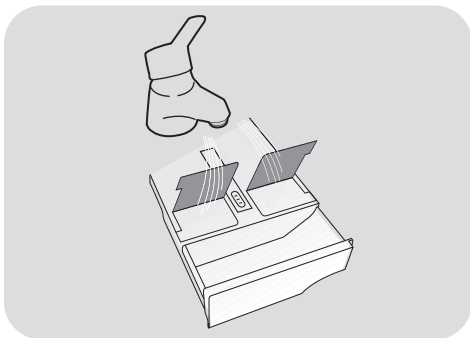

- Agite a gaveta para que a água flua por todos os compartimentos.

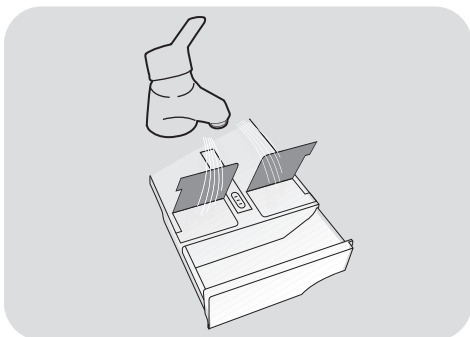

- Esvazie a gaveta de água em excesso e volte a introduzi-la completamente.



### **ATENÇÃO:**

**NÃO use produtos ácidos (por exemplo, vinagre) ou detergentes agressivos para limpar a gaveta, para evitar danificar os vedantes e/ou peças internas do aparelho.**

## Limpar o filtro da bomba

- Este eletrodoméstico tem um filtro especial que retém resíduos maiores que poderiam bloquear o sistema de drenagem tais como botões ou moedas (dependendo do modelo, considere a versão **A** ou **B**).

**Recomendamos verificar e limpar o filtro 5 ou 6 vezes por ano.**

- Desligue a máquina da tomada elétrica.
- Antes de desencaixar o filtro, recomendamos que use um pano absorvente, para que o chão não fique molhado com a água que se possa espalhar.
- Rode o filtro no sentido contrário ao dos ponteiros do relógio até o ter no limite da posição vertical.
- Remova e limpe o filtro; quando terminar, volte a colocá-lo, girando no sentido dos ponteiros do relógio.
- Repita os passos anteriores de forma inversa para voltar a colocar o filtro e montar todos os componentes.

## Sugestões de mudança de local da máquina ou períodos prolongados de não utilização

- Se o aparelho for mantido numa divisão não aquecida durante longos períodos de tempo, todos os resíduos de água devem ser completamente removidos dos tubos.
- Desligue a máquina da tomada de alimentação elétrica.
- Retire o tubo de drenagem e deixe escorrer toda a água para um recipiente.
- Fixe o tubo de drenagem com a correia assim que terminar a operação.

PT

**PARA MODELOS COM SISTEMA AUTOMÁTICO DE DOSEAMENTO DE AMACIADOR E DETERGENTE LÍQUIDO: caso necessite de inclinar ou de movimentar a máquina, retire a gaveta do detergente antes de continuar, mantendo-a na horizontal de modo a evitar fugas.**

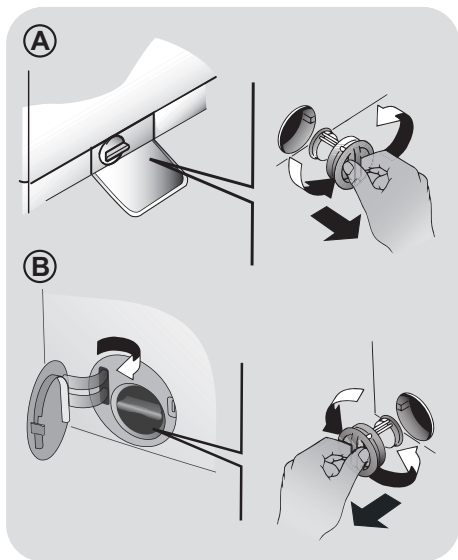

## 6. CONTROLO REMOTO (WI-FI)

Esta máquina está equipada com tecnologia **Wi-Fi**, o que lhe permite, a si, controlá-la através da App.

### REGISTO DA MÁQUINA (NA APP)

- Descarregue a App **Candy simply-Fi** para o seu dispositivo.

A App **Candy simply-Fi** está disponível para dispositivos com o sistema Android e iOS, tanto para tablets como para smartphones.

Obtenha todos os detalhes sobre as funções Wi-Fi navegando na App no Modo DEMO.

- Abra a App e crie um perfil de utilizador (ou aceda à App se já tem o seu perfil criado) e registe a máquina seguindo as instruções indicadas no visor ou no "Guia Rápido" que vem com a máquina.

### PARA ATIVAR O CONTROLO REMOTO

- Verifique se o router está ligado e também se está ligado à Internet.
- Carregue a máquina, feche a porta e adicione o detergente, se necessário.
- Rode o selector de programas para a posição **CONTROLO REMOTO (Wi-Fi)**: a porta bloqueia e os controlos no painel de controlo serão desativados.
- Inicie o ciclo utilizando a aplicação **Candy simply-Fi**. Quando o ciclo estiver concluído, desligue a máquina rodando o selector de programas para a posição **OFF (DESL.)** para desbloquear a porta.

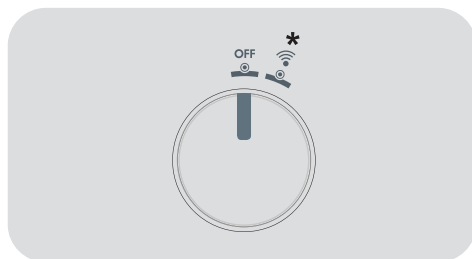

\* CONTROLO REMOTO (Wi-Fi)

### PARA DESATIVAR O CONTROLO REMOTO

- Para sair do modo **CONTROLO REMOTO** enquanto um ciclo está em curso, rode o selector de programas para qualquer posição que não seja **CONTROLO REMOTO (Wi-Fi)**. O painel de controlo no aparelho fica de novo a trabalhar e se o ciclo for parado, consegue abrir a porta logo que o indicador **SEGURANÇA DA PORTA** se apaga.

Por motivos de segurança, e em alguns ciclos de lavagem, a porta apenas pode ser aberta se o nível de água estiver abaixo do seu nível inferior e se a temperatura for inferior a 45°C. Se estas condições forem satisfeitas, espere que a luz **SEGURANÇA DA PORTA** se apague antes da abertura da porta.

- Com a porta fechada, rode o botão para a posição **CONTROLO REMOTO (Wi-Fi)** para controlar o aparelho utilizando novamente a aplicação. Se estiver um ciclo em curso, este continua.

## 7. GUIA RÁPIDO DE UTILIZAÇÃO

Esta máquina de lavar adapta automaticamente o nível da água ao tipo e quantidade de roupa a lavar. Este sistema permite uma redução nos consumos de energia e uma sensível redução dos tempos de lavagem.

### Seleção de programas

- Ligue o aparelho e selecione o programa desejado.
- Ajuste as configurações de lavagem, se necessário, e selecione as opções desejadas

#### SECAGEM (apenas para MÁQUINAS DE LAVAR E SECAR)

Se deseja que o ciclo de secagem comece automaticamente depois da lavagem, selecione o programa respetivo. Ou pode esperar que termine a lavagem para depois programar um ciclo de secagem.

- Prima o botão iniciar.
- O fim do programa será indicado por uma mensagem no ecrã (em alguns modelos, todas as luzes indicadoras na fase se acendem).
- Desligue o aparelho.

Para qualquer tipo de lavagem, veja a tabela de programas e siga as operações pela sequência indicada.

### Dados técnicos

**Pressão do sistema hidráulico:**  
min 0,05 Mpa / max 0,8 Mpa

**Velocidade de centrifugação:**  
verifique a placa de identificação.

**Potência absorvida/ Fusível/ Tensão:**  
verifique a placa de identificação.

## 8. CONTROLOS E PROGRAMAS

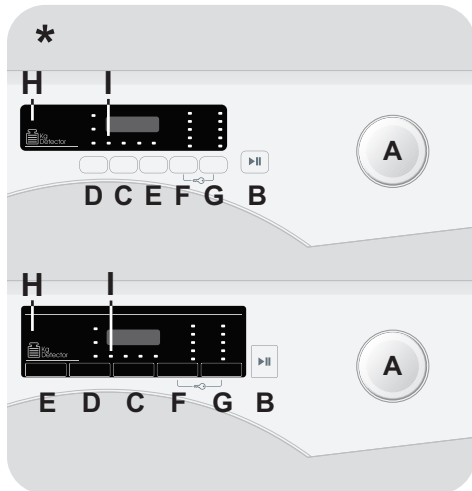

\* Dependendo do modelo

- A** Selector de programas com posição OFF
- B** Botão INÍCIO/PAUSA
- C** Botão de INÍCIO DIFERIDO
- D** Botão de SELEÇÃO DE SECAGEM \*\*
- E** Botão RÁPIDOS / NÍVEL DE SUJIDADE
- F** Botão de SELEÇÃO DA TEMPERATURA
- G** Botão de SELEÇÃO DA CENTRIFUGAÇÃO
- F+G** TRANCA PARA CRIANÇAS
- H** Painel Digital
- I** Indicador luminoso de SEGURANÇA DA PORTA
- \*\*** Botão de SELEÇÃO DE SECAGEM/VAPOR (apenas ativo em alguns programas)



## ATENÇÃO:

não toque nos botões sem ter a ficha na tomada porque a máquina calibra o sistema durante os primeiros segundos: se tocar nos botões a máquina não conseguirá trabalhar em condições. Nesse caso, remova a ficha e repita a operação.

## Abertura da porta

Um sistema de segurança especial impede a porta de abrir logo após o fim do ciclo.

Espere 2 minutos depois do ciclo de lavagem terminar e do indicador luminoso de “Segurança da porta” se apagar para , então, abrir a porta.

## SELECTOR DE PROGRAMAS com posição OFF

- Quando o selector de programas está accionado, o painel mostra por indicadores luminosos o programa que foi seleccionado.
- Desligue a máquina, girando o selector de programas para a posição **OFF**.

## Primeira utilização

### - Definição do idioma

- Depois de ligar a máquina à rede e de a ligar, prima o botão **"F"** ou **"G"** para visualizar os idiomas disponíveis.
- Selecione o idioma pretendido premindo o botão **PLAY/PAUSA**.

### - Altere o idioma

Se quiser alterar o idioma definido, terá que premir os botões **"D"** e **"G"** em simultâneo durante cerca de **5 segundos**. O **ENGLISH** é o idioma apresentado no visor. Pode agora seleccionar um novo idioma.

## Botão INÍCIO/PAUSA

Feche a porta antes de seleccionar o botão **INÍCIO/PAUSA**.

- Para iniciar o ciclo seleccionado com os parâmetros predefinidos, prima o botão **PLAY/PAUSA**. Quando o programa estiver a correr, o visor indica o tempo já decorrido.
- Além disso, se quiser alterar o programa seleccionado, prima os botões do programa que pretende, altere os parâmetros predefinidos e prima o botão **PLAY/PAUSA** para iniciar o ciclo.

Só poderá seleccionar as opções compatíveis com o programa definido.

- Depois de ligar o aparelho, aguarde alguns segundos até que o programa comece a funcionar.

## DURAÇÃO DO PROGRAMA

- Sempre que um programa é seleccionado é automaticamente apresentada no visor a duração do ciclo, que pode variar em função das opções seleccionadas.
- Depois de o programa se iniciar, o utilizador é constantemente mantido ao corrente do tempo que falta até ao fim da lavagem.
- A máquina calcula o tempo até ao fim do programa seleccionado com base na carga padrão, durante o ciclo, retificando o tempo de lavagem aplicável ao tamanho e à composição da carga.

## FIM DO PROGRAMA

- Quando o visor mostra que o programa terminou e a luz indicadora de **SEGURANÇA DA PORTA** se apagou, pode abrir-se a porta.
- Desligue a máquina, girando o selector de programas para a posição **OFF**.

O selector deve regressar à posição **OFF** no fim de cada ciclo de lavagem ou quando se inicia uma subsequência de ciclos de lavagem de forma a que o programa seguinte seja seleccionado e arranque.

## FAZER PAUSA NA MÁQUINA

- Mantenha o botão **PLAY/PAUSA** premido durante cerca de **2** segundos (alguns indicadores de luz e o visor de tempo restante piscam, mostrando que a máquina está parada).

Por motivos de segurança, e em alguns ciclos de lavagem, a porta apenas pode ser aberta se o nível de água estiver abaixo do seu nível inferior e se a temperatura for inferior a **45°C**. Se estas condições forem satisfeitas, espere que a luz **SEGURANÇA DA PORTA** se apague antes da abertura da porta.

- Prima o botão **PLAY/PAUSA** novamente para reiniciar o programa a partir do ponto onde parou.

## CANCELAR O PROGRAMA SELECIONADO

- Para cancelar o programa, posicione o selector na posição **OFF**.
- Espere até que a luz de **SEGURANÇA DA PORTA** se apague antes de abrir a porta.

## Botão de INÍCIO DIFERIDO

- Este botão permite-lhe pré programar um ciclo de lavagem, adiando até um máximo de **24 horas**.
- Para retardar o início de um ciclo, siga os seguintes procedimentos:
  - Selecione o programa pretendido.

- Prima o botão uma vez para ativar o arranque com atraso e depois prima novamente (e mantenha) para definir o atraso desejado. O atraso aumenta de cada vez que o botão é premido até **24 horas**, e nesse ponto ao premir o botão novamente irá repor o atraso para zero.

- Confirme pressionando o botão **INÍCIO/PAUSA**. A contagem de crescente do tempo vai começar e assim que finalizar o programa escolhido arranca automaticamente.

- É possível cancelar o início diferido rodando o selector de programas para **OFF**.

*Se houver uma interrupção no fornecimento de energia enquanto a máquina está a funcionar, quando a energia é reestabelecida a máquina começa do princípio da fase em que estava quando se perdeu a energia.*

Os botões de opção deve ser seleccionados antes de pressionar o botão **INÍCIO/PAUSA**. Se for seleccionada uma opção que não seja compatível com o programa seleccionado, de seguida, a luz indicadora dessa opção vai piscar e depois apaga-se.

## Botão de SELEÇÃO DE SECAGEM/ VAPOR

Este botão permite-lhe:



- **Ciclo automático de lavagem/secagem**  
Após a seleção do programa de lavagem de acordo com o tipo de roupa, selecione um grau de secagem pressionando este botão. No final do programa de lavagem, o ciclo de secagem seleccionado começará automaticamente.

*Se um programa de lavagem não for compatível com a secagem automática seleccionada, esta função não será ativada.*

Se exceder a carga máxima de roupa para secar indicada na tabela de programas, os resultados de secagem podem não ser satisfatórios.

- **Execute apenas um ciclo de secagem**  
Selecione o programa de secagem desejado em conjunto com seus tecidos, pressionando este botão é possível selecionar um grau de secagem diferente do padrão (**exceto para o programa de secagem de lã**).

Quando o visor mostra que o programa terminou e a luz indicadora de SEGURANÇA DA PORTA se apagou, pode abrir-se a porta.

**EM ALGUNS MODELOS**, este botão é combinado com a função **VAPOR**  / .

#### - VAPOR

- Com esta opção, pode adicionar um tratamento de vapor específico a alguns ciclos de lavagem (consulte a tabela de programas).
- A função de vapor evita as dobras e reduz os tempos de engomar.
- As fibras são regeneradas e refrescadas, removendo todos os cheiros das peças.
- Foi concebido um tratamento de vapor dedicado para cada programa, para garantir a eficácia da lavagem dependendo tecidos das peças e das cores.

*Para continuar o tratamento ao ciclo de lavagem, premir repetidamente o botão (ou manter premido) até a luz indicadora relevante se acender* .

## Botão RÁPIDOS / NÍVEL DE SUJIDADE

Este botão permite escolher entre duas opções diferentes, dependendo do programa selecionado.

#### - RÁPIDOS

O botão fica activado quando seleccionar o programa **RÁPIDO (14'/30'/44')**. Programe no botão, seleccionando um dos três períodos de tempo indicados.

#### - NÍVEL DE SUJIDADE

- Uma vez que o programa tenha sido seleccionado, o tempo de lavagem previsto para esse programa será mostrado automaticamente.
- Esta opção permite que escolha entre 3 níveis de intensidade de lavagem, modificando a duração do programa, dependendo do nível de sujidade dos tecidos (pode ser usado somente em alguns programas, como mostrado na tabela de programas).

## Botão de SELECÇÃO DA TEMPERATURA

- Este botão permite alterar a temperatura dos ciclos de lavagem.
- Não é possível aumentar a temperatura acima do máximo permitido para cada programa, a fim de poupar os tecidos.
- Se quiser realizar uma lavagem a frio todos os indicadores devem estar desligados.

## Botão de SELECÇÃO DA CENTRIFUGAÇÃO

- Ao pressionar o botão, é possível reduzir a velocidade máxima, e, se desejar, o ciclo de centrifugação pode ser cancelado.



- Se a etiqueta não indicar a informação específica, é possível utilizar a rotação máxima prevista para o programa.

**Para evitar danos nos tecidos, que não é possível aumentar a velocidade em relação ao máximo permitido para cada programa.**

- Para reactivar o ciclo de centrifugação, pressione o botão até chegar à velocidade de centrifugação que gostaria de definir.
- É possível alterar a velocidade de centrifugação sem parar a máquina.

**Uma dosagem excessiva de detergente pode causar espuma excessiva. Se o aparelho detectar a presença de espuma excessiva, pode excluir a fase de centrifugação estender a duração do programa e aumentar o consumo de água.**

**A máquina está equipada com um dispositivo eletrónico especial, que impede que o ciclo de centrifugação desequilibre a carga. Isso reduz o ruído e as vibrações na máquina e assim prolonga a vida útil da sua máquina.**

## TRANCA PARA CRIANÇAS

- Pressionar simultaneamente os botões "F" e "G" durante cerca de **3 segundos**, a máquina permite bloquear as teclas. Desta forma, pode evitar fazer alterações acidentais ou indesejadas se um botão na tela for pressionado acidentalmente durante um ciclo.
- O bloqueio da tranca pode ser cancelado pressionando os dois botões simultaneamente novamente ou desligando o aparelho.

## Sistema "Kg Detector" (apenas ativo em alguns programas)

Em todas as fases da lavagem o "Kg Detector" permite monitorizar a informação da carga de roupa a lavar e, nos primeiros minutos da lavagem, vai ser determinado o seguinte:

- Ajuste da quantidade de água necessária;
- Determina a duração do ciclo de lavagem;
- Controlo do enxaguamento de acordo com o tipo de tecidos seleccionados para lavar;
- Ajuste do ritmo da rotação do tambor de acordo com o tipo de tecidos a lavar;
- Reconhecimento da presença de espuma, aumentando se necessário, a quantidade de água durante o enxaguamento;
- Ajuste da velocidade de centrifugação de acordo com a carga de roupa, evitando, dessa forma, qualquer tipo de desequilíbrio.

## Painel Digital

O painel display digital permite-lhe estar constantemente informado sobre o progresso dos programas e o estado de funcionamento da máquina.

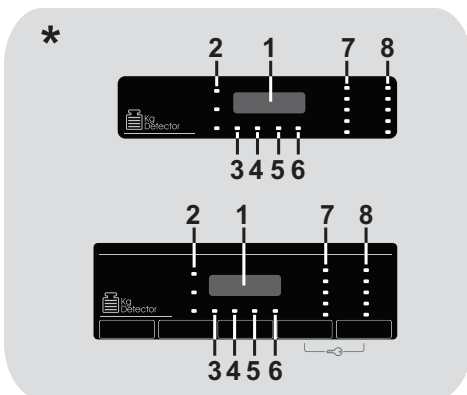

\* Dependendo do modelo

### 1) DURAÇÃO DOS CICLOS

- Quando um programa é seleccionado, o painel automaticamente vai mostrar a

duração do ciclo, que pode variar dependendo das opções seleccionadas.

- Uma vez que um programa tenha sido iniciado, vai ser constantemente informado sobre o tempo que falta até ao fim do mesmo.
- A máquina calcula o tempo até ao fim do programa seleccionado com base numa carga standard e duração do ciclo. O sistema corrige o tempo de acordo com o tamanho e tipo de carga que colocou na máquina.

## 2) INDICADORES LUMINOSOS DE SELEÇÃO DE SECAGEM

Os indicadores exibem os graus de secagem que podem ser seleccionados pelo botão correspondente:

### Programas de secagem automáticos



#### EXTRA SECO

(para toalhas, roupa de banho e cargas grandes e com muita humidade).



#### SECAGEM PARA ENGOMAR

(esta secagem deixa a roupa pronto para ser engomada).



#### SECAGEM PARA GUARDAR

(para peças de roupa que vão ser penduradas sem engomar).

## 3) INDICADOR LUMINOSO Kg Detector (apenas incluído em alguns modelos)

Durante os primeiros minutos do ciclo, o indicador do "Kg Detector" vai indicar ao sensor inteligente o peso da carga de roupa e ajustar o tempo do ciclo de lavagem, a quantidade de água e consumo de energia eléctrica de acordo com a carga de roupa introduzida na máquina (**apenas ativo em alguns programas**).

## 3) INDICADOR LUMINOSO DE VAPOR (apenas incluído em alguns modelos)

A luz indicadora mostra a selecção que foi feita das opções mais relevantes.

## 4) INDICADOR LUMINOSO DE SEGURANÇA DA PORTA

- O ícone indica que a porta está fechada.

**Feche a porta antes de seleccionar o botão INÍCIO/PAUSA.**

- Quando o botão **INÍCIO/PAUSA** é pressionado e a porta da porta é fechada o indicador luminoso vai piscar momentaneamente e ficar iluminado.

**Se a porta não estiver convenientemente fechada, a luz continuará a piscar cerca de 7 segundos, período de tempo após o qual o comando INÍCIO vai ficar desactivado automaticamente. Nesse caso, feche a porta convenientemente e pressione de novo o botão INÍCIO/PAUSA.**

- Um equipamento especial de segurança evita que a porta se abra imediatamente depois do fim do ciclo. Aguarde **2 minutos** depois do ciclo de lavagem ter terminado e aguarde que a luz de segurança de bloqueio da porta se apague. No fim do ciclo gire o selector de programas para a posição **OFF**.

## 5) INDICADOR LUMINOSO TRANCA

O indicador luminoso indica que os botões estão trancados.

## 6) INDICADOR LUMINOSO Wi-Fi

- Nos modelos equipados com Wi-Fi, é indicado o estado da ligação. Pode ser:

- **SEMPRE ON (LIGADA):** ativada por controlo remoto.

- **A PISCAR LENTAMENTE:** desativada por controlo remoto.

- **A PISCAR RAPIDAMENTE DURANTE 3 SEGUNDOS, E DEPOIS DESLIGADA:** a máquina não consegue ligar-se à rede Wi-Fi doméstica ou ainda não foi registada na App.

**- PISCA LENTAMENTE 3 VEZES, E DEPOIS DESLIGADA DURANTE 2 SEGUNDOS:**

reinstalação da rede Wi-Fi (durante o registo na App).

**- LIGADA DURANTE 1 SEGUNDO, E DEPOIS DESLIGADA DURANTE 3 SEGUNDOS:** a porta está aberta. O controlo remoto não pode ser ativado.

- Para mais informações sobre o funcionamento e instruções sobre a configuração fácil da rede Wi-Fi, aceda a: **[go.candy-group.com/sm](http://go.candy-group.com/sm)**















**7) INDICADORES LUMINOSOS DE SELECCÃO DA TEMPERATURA**

Esta mostra a temperatura de lavagem do programa seleccionado pode ser alterada (nos casos em que é permitido) pelo respectivo botão. Se quiser realizar uma lavagem a frio todos os indicadores devem estar desligados.

**8) INDICADORES LUMINOSOS DE SELECCÃO DA CENTRIFUGAÇÃO**

Mostra a velocidade de centrifugação do programa seleccionado, que pode ser alterada ou omitida pelo respectivo botão.

## Tabela de programas

PROGRAMA		kg (MAX.) *								°C (MAX.)	1)		
		6+4kg	8+5kg	9+5kg	9+6kg	10+6kg	12+9kg	13+8kg	14+9kg		2		1
	■ ALGODÃO 2) 4)	6	8	9	9	10	12	13	14	90°	●	●	
ECO 40-60	■ ECO 40-60 2)	6	8	8	9	10	12	13	14	60°	●	●	
ECO 40-60 + 2	■ LAVAR E SECAR	4	5	5	6	6	9	8	9	-	●	●	
	■ ALGODÕES + PRÉ-LAVAGEM 2) 4)	6	8	9	9	10	12	13	14	60°	●	●	●
	■ SINTÉTICOS E CORES 2) 4)	3	4	4,5	4,5	5	6	6,5	7	60°	●	●	
	■ ENXAGUAMENTO	-	-	-	-	-	-	-	-	-	△	●	
	■ DRENAGEM E CENTRIFUGAÇÃO	-	-	-	-	-	-	-	-	-			
	SECAGEM	LÃS								-			
		MISTOS TEMPERATURA BAIXA								-			
		ALGODÕES TEMPERATURA ALTA								-			
	■ LÃS/DELICADOS 4) 49'	1	2	2	2	2	2,5	2,5	2,5	30°	●	●	
	■ RÁPIDO 3) 4)	14'	1	1,5	1,5	1,5	1,5	2	2	2	30°	●	●
		30'	2	2,5	2,5	2,5	2,5	3	3	3	30°	●	●
		44'	3	3,5	3,5	3,5	3,5	4	4	4	40°	●	●
	■ MISTOS E CORES 4) 59'	6	8	9	9	10	12	13	14	40°	●	●	
	■ ALGODÃO PERFEITO 59' 4)	3	4	4,5	4,5	5	6	6,5	7	40°	●	●	
	■ ESPECIAL 49' 4)	3	4	4,5	4,5	5	6	6,5	7	40°	●	●	
	<b>CONTROLO REMOTO (Wi-Fi)</b> Posição que tem de seleccionar quando pretende ativar o controlo remoto através da App (via Wi-Fi).												

## Por favor leia estas notas:

\* A capacidade máxima de roupa seca, depende do modelo (veja o painel de controlo).

### **△ (Apenas para modelos com compartimento para detergente líquido)**

Quando apenas um número limitado de peças de roupa apresentam nódos que necessitam de tratamento prévio com lexívias, anti nódos ou outros detergentes líquidos, esses detergentes devem ser introduzidos no respectivo compartimento da máquina previamente e essas peças de roupa vão ter um tratamento especial prévio em separado das outras. Coloque a lixívia no recipiente de aditivos, que fica no compartimento marcado com "2" na gaveta do detergente e programe o programa especial ENXAGUAMENTO.

Quando esta fase tiver terminado, desligue o aparelho, adicione o resto da roupa e proceda com uma lavagem normal no programa mais adequado ao tipo de tecidos.

- Programas de secagem automática.
- 1) Quando um programa é seleccionado, no visor é mostrada a temperatura de lavagem recomendada que pode ser mudada (quando permitido pelo programa) pelo botão respectivo, sendo que não é possível ter um a temperatura acima da máxima permitida.
- 2) Para os programas específicos que o permitem, pode regular a duração e intensidade da lavagem utilizando o botão NÍVEL DE SUJIDADE.
- 3) Selecione o programa RÁPIDO no selector de programas e escolha um dos 3 programas rápidos disponíveis: 14', 30' e 44'.

- 4) Função de vapor disponível (apenas em modelos com esta opção).

### **INFORMAÇÃO PARA OS LABORATÓRIOS DE TESTE**

#### **PROGRAMAS STANDARD DE ACORDO COM a Diretiva 96/60/CE**

##### **LAVAGEM:**

PROGRAMA **ECO 40-60**  
DEFINIR A TEMPERATURA PARA 60°C

##### **SECAGEM:**

PROGRAMA DE SECAGEM  
**ALGODÕES TEMPERATURA ALTA**  
GRAU DE SECAGEM  
**SECAGEM PARA GUARDAR**

---

#### **PROGRAMAS STANDARD DE ACORDO COM (EU) N.º 2019/2023**

##### **LAVAGEM:**

PROGRAMA **ECO 40-60**

##### **LAVAR E SECAR:**

PROGRAMA **ECO 40-60 +**  
GRAU DE SECAGEM  
**SECAGEM PARA GUARDAR**

## Descrição dos programas

Para lavar diferentes tipos de tecidos e com vários graus de sujidade, a máquina de lavar roupa tem programas específicos para as várias necessidades de lavagem (consulte a tabela de programas).

**Selecione o programa de acordo com as instruções de lavagem que aparecem nas etiquetas, especialmente a temperatura máxima recomendada.**

### LAVAGEM



#### **ATENÇÃO:**

##### **RECOMENDAÇÃO DE DESEMPENHO DE LAVAGEM IMPORTANTE.**

- **As roupas novas, coloridas, devem ser lavadas separadamente pelo menos 5 ou 6 lavagens.**
- **Certas peças escuras grandes tais como jeans e toalhas devem ser sempre lavadas separadamente.**
- **Nunca misture tecidos coloridos QUE POSSAM DESBOTAR.**

### CONTROLO REMOTO (Wi-Fi)

Posição que tem de seleccionar quando pretende ativar/desativar o controlo remoto através da App, via Wi-Fi. Neste caso, o início do ciclo é ativado pelos comandos da App. Mais informações na secção **CONTROLO REMOTO (Wi-Fi)**.

### ALGODÃO

Este programa é adequado para lavar roupas de algodão com cores a 40°C ou para garantir o mais elevado grau de limpeza em roupas de algodão resistentes com uma lavagem a 60°C ou 90°C. A centrifugação final é efectuada na velocidade máxima para garantir uma excelente remoção da água.

### ECO 40-60

O programa **ECO 40-60** consegue limpar roupa de algodão com sujidade normal adequada para lavagem a 40°C ou 60°C, em conjunto, no mesmo ciclo.

Este programa é utilizado para avaliar a conformidade com a legislação EU Ecodesign (design de produtos amigos do ambiente).

### LAVAR E SECAR (ECO 40-60 + 2)

O ciclo **LAVAR E SECAR** consegue limpar roupa de algodão com sujidade normal adequada para lavagem a 40°C ou 60°C, em conjunto no mesmo ciclo e seca-la de tal forma que pode ser imediatamente guardada num armário. Este programa é utilizado para avaliar a conformidade com a legislação EU Ecodesign (design de produtos amigos do ambiente).

### ALGODÕES + PRÉ-LAVAGEM

Este programa foi estudado para remover as manchas mais fortes de algodão e roupas brancas. A pré-lavagem garante a difícil remoção da sujidade. Adicionar no compartimento "1", uma quantidade de detergente igual a 20% do que a utilizada para a lavagem principal.

### SINTÉTICOS E CORES

Este programa permite a lavagem em simultâneo de diferentes tipos de tecidos e cores. O movimento de rotação do tambor e os níveis de água são otimizados, ambos durante a fase de lavagem e enxaguamento. A centrifugação suave garante uma formação reduzida de vincos no tecido.

### ENXAGUAMENTO

Este programa tem 3 enxaguamentos e uma centrifugação intermédia (que pode ser reduzida ou excluída com o botão apropriado). É usado para enxaguar qualquer tipo de tecido, a seguir a uma lavagem à mão, por exemplo.

### DRENAGEM E CENTRIFUGAÇÃO

O programa combina descarga e centrifugação máxima. Pode excluir ou diminuir a centrifugação com o botão **SELEÇÃO DA CENTRIFUGAÇÃO**.

### LÃ/DELICADOS 49'

Este programa efectua um ciclo de lavagem dedicado aos tecidos de lã "Laváveis à máquina", aos artigos que têm de ser lavados à mão e ao tratamento de peças de roupa delicadas e tecidos preciosos. Este programa lava a baixa temperatura durante

49 minutos. Recomendado para cargas reduzidas.

### RÁPIDO (14'/30'/44')

Economia sem comprometer a lavagem! Este novo programa pode ser utilizado para obter excelentes resultados enquanto poupa água, energia, detergente e tempo. Esta opção lava a uma temperatura média adequada a qualquer tipo de tecido. Recomendado para cargas pequenas e peças ligeiramente sujas.

### MISTOS E CORES 59' \*

Este programa oferece-lhe a liberdade de lavar todos os tipos de tecidos e de cores que não desbotam em conjunto, com uma carga inteira, obtendo excelentes resultados em apenas 59 minutos. Com a lavagem a temperatura média, este programa é recomendado para roupa que não esteja especialmente suja.

*\* Temperatura predefinida de 20°C (pode ser alterada com o respetivo botão). O ciclo de lavagem também é adequado para lavar tecidos em algodão.*

### ALGODÃO PERFEITO 59'

Este programa garante resultados excelentes para lavagem de algodões. Esta opção foi concebida para reduzir o tempo de lavagem a temperaturas médias para roupa de algodão mediamente suja. Encha a máquina apenas até metade para melhores resultados.

### ESPECIAL 49'

A tecnologia inovadora deste programa reduz o tempo que gastamos a lavar roupas, garantindo, ao mesmo tempo, um alto desempenho de lavagem a temperaturas médias em apenas 49 minutos. Encha a máquina apenas com meia carga para melhores resultados

### SECAGEM



### ATENÇÃO:

Os dispensadores (pequenos recipientes que se colocam dentro da máquina junto com a roupa) de detergente que se usam para os ciclos de lavagem devem ser retirados antes de se iniciar o ciclo de secagem.

O tambor vai mudando de direcção para que a roupa não fique com muitas rugas e para prevenir que esta se enrole. O ar frio de arrefecimento também é usado nos últimos 10 a 20 minutos para reduzir vincos e rugas.

### LÃS

Programa de secagem a baixa temperatura, ideal para secar roupas de lã com o máximo cuidado e suavidade, reduzindo o desgaste dos tecidos e evitando que fiquem com borbotos. Sugere-se virar a roupa do avesso antes da secagem. O tempo é relacionado com a carga de roupa e a velocidade de rotação escolhida para a lavagem. O ciclo é adequado para pequenas cargas, no máximo 1 kg de roupa (3 blusas).



APPAREL CARE

O ciclo de secagem de lãs desta máquina foi aprovado pela "The Woolmark Company" para a secagem de artigos de lã laváveis na máquina, desde que as peças de roupa sejam lavadas e secas de acordo com as instruções da etiqueta do vestuário e as sugestões do fabricante da máquina. No Reino Unido, Irlanda, Hong Kong e Índia, a marca Woolmark é uma marca certificada. M1715

### MISTOS TEMPERATURA BAIXA

Programas de baixas temperaturas recomendados para acrílicos, sintéticos e tecidos mistos (verifique sempre primeiro a etiqueta da roupa).

### ALGODÕES TEMPERATURA ALTA

Programas de alta temperatura recomendados para algodões e linhos (mas certifique-se sempre primeiro na etiqueta da roupa se pode ser seca em secador).

## 9. CICLO DE SECAGEM

- As indicações dadas são genéricas, no entanto é necessária alguma prática para obter os melhores resultados de secagem.
- Nas primeiras utilizações recomendamos um tempo de secagem mais baixo do que o indicado para que se possa habituar à máquina e estabelecer o nível de secagem desejado.
- Recomendamos que não seque na máquina tecidos que se possam esfriar, como tapetes ou outros, para evitar que as condutas entupam.
- Recomendamos que escolha a roupa de acordo com as seguintes indicações:

- **Para proceder à secagem, tenha em consideração os símbolos que estão presentes nas etiquetas das roupas**

- Pode ser seco no secador.
- Pode ser seco a alta temperatura.
- Só pode ser seco a baixa temperatura.
- NÃO PODE** ser seco no secador de roupa.

**Se a peça de roupa não tiver indicação de secagem na etiqueta, deve assumir-se que não deveser seca no secador.**

- **Pelo tamanho e espessura**

Sempre que a carga de lavagem for maior do que a capacidade de secagem, separe a roupa para secar de acordo com a sua textura e espessura (por exemplo, roupas finas para um ciclo e roupas grossas e turcos noutra ciclo de secagem).

- **Por tipos de tecidos**

Algodões/linhos: turcos, toalhas, roupa de cama. Sintéticos: blusas, camisolas, calças, etc. Feitas de poliéster ou poliamida, bem como tecidos com fibras mistas (naturais e sintéticas).

- Apenas roupa que tenha sido centrifugada.

### A forma correcta de secar

- Abra a porta.
- Encha a máquina com a roupa, tendo em consideração não exceder a carga máxima de secagem indicada na tabela de programas. No caso de se tratarem de peças muito grandes (por ex. edredões) ou que tenham elevado nível de humidade, que sejam muito absorventes, como toalhas turcas ou calças de ganga, será boa ideia reduzir a carga para que esta não fique no máximo e seja possível a roupa secar no período de tempo recomendado.
- Feche a porta.
- Seleccione o programa de secagem mais adequado para a sua roupa (**ALGODÕES TEMPERATURA ALTA, MISTOS TEMPERATURA BAIXA, LÃS**).
- Seleccione o grau de secagem que pretende:

#### EXTRA SECO

(para toalhas, roupa de banho e cargas grandes e com muita humidade).

#### SECAGEM PARA ENGOMAR

(esta secagem deixa a roupa pronto para ser engomada).

#### SECAGEM PARA GUARDAR

(para peças de roupa que vão ser penduradas sem engomar).

#### TEMPO DOS PROGRAMAS DE SECAGEM

- 120 MINUTOS
- 90 MINUTOS
- 60 MINUTOS
- 30 MINUTOS

**Ao seleccionar o programa de secagem de lã, não é possível alterar o nível de secagem que está pré-definido.**



- A máquina vai calcular o tempo necessário de secagem de acordo com o tipo de roupa seleccionada e o nível de humidade remanescente que se deseja.
- Verifique se a torneira está ligada e se o tubo de descarga está correctamente posicionado.



### **ATENÇÃO:**

Não seque roupa com estofamento especial (por exemplo, mantas, casacos acolchoados, etc.) nem tecidos muito delicados. Se as roupas estiverem a pingar, carregue menos quantidade para evitar formação de rugas.

- Pressione o botão **INÍCIO/PAUSA** (o ecrã display vai mostrar-lhe o tempo que falta para terminar a secagem).

**A máquina calcula o tempo até ao fim do programa seleccionado baseado numa carga standard, mas durante o ciclo o aparelho corrige o tempo de secagem de acordo com a composição e quantidade e da carga.**

**Durante a fase de secagem a máquina pode acelerar para uma alta velocidade com o fim de distribuir bem toda a roupa e otimizar os resultados e performances de secagem.**

*Para um correcto funcionamento da máquina é aconselhável nunca interromper os ciclos de secagem, a menos que seja estritamente necessário.*

### **CICLO AUTOMÁTICO DE LAVAGEM/SECAGEM**

**Não pode exceder a carga máxima de roupa para secar, caso contrário a roupa não ficará seca de forma satisfatória.**

Se quiser que um ciclo de secagem seja iniciado automaticamente após a lavagem, basta seleccionar o ciclo de lavagem desejado, definir o grau de secagem desejado através do botão **SELEÇÃO DE SECAGEM** e iniciar o ciclo. No final do programa de lavagem, o ciclo de secagem ajustado iniciará automaticamente (consulte a seção "**SELEÇÃO DE SECAGEM**").

## 10. AVARIAS E GARANTIA

Se constatar que a máquina de lavar não está a funcionar correctamente, consulte o guia rápido fornecido abaixo com algumas dicas práticas sobre como corrigir os problemas mais comuns.

### RELATÓRIO DE ERROS

- **Modelos com display:** o erro é mostrado por um número precedido pela letra "E" (exemplo: Erro 2 = E2)
- **Modelos sem display:** o erro é mostrado através do piscar de LEDs quantas vezes o código do erro, seguido por uma pausa de 5 segundos (exemplo: Erro 2 = dois flashes de luz Led - pausa de 5 segundos - dois flashes - etc ...)

<b>Erro mostrado</b>	<b>Causas possíveis e soluções práticas</b>
<b>E2</b> (com display) <b>2 flashes a piscar nos LEDs</b> (sem display)	<b>A máquina não enche de água.</b> Verifique se a torneira está aberta. Verifique se o tubo de fornecimento de água não está dobrado, partido ou trancado. Tubo do esgoto não está na altura apropriada (ver secção de instalação). Feche a torneira de abastecimento, desaperte a mangueira de enchimento na parte de trás da máquina de lavar e certifique-se que o filtro está limpo e não está bloqueado. Verifique se o filtro não está entupido ou se não existem corpos estranhos no interior do compartimento do filtro que possam obstruir o fluxo correto da água.
<b>E3</b> (com display) <b>3 flashes a piscar nos LEDs</b> (sem display)	<b>A máquina não deita a água fora, não faz a drenagem.</b> Verifique se o filtro não está entupido ou se não existem corpos estranhos no interior do compartimento do filtro que possam obstruir o fluxo correto da água. Verifique se o tubo de escoamento de água não está dobrado, partido ou trancado. Verifique se o sistema de drenagem de sua casa não está bloqueado e permite que a água flua sem obstruções. Tente drenar a água na pia para se certificar que esta está desimpedida.
<b>E4</b> (com display) <b>4 a piscar nos LEDs</b> (sem display)	<b>Há muita espuma ou água</b> Verifique se não está a utilizar detergente a mais ou produtos que não sejam adequados para a máquina.
<b>E7</b> (com display) <b>7 a piscar nos LEDs</b> (sem display)	<b>Problemas na porta.</b> Verifique se a porta está bem fechada e se não há roupas a impedirem o fecho correcto da mesma. Se a porta estiver bloqueada e não abrir, desligue a máquina da tomada, espere 2 a 3 minutos e volte a abrir a porta.
<b>Qualquer outro código</b>	Ligue e desligue a máquina de lavar, espere um minuto. Ligue a máquina e inicie um programa. Se o erro ocorrer novamente entre em contacto com um Centro de Assistência Técnica Autorizado.

## OUTRAS ANOMALIAS

Problema	Causas possíveis e soluções práticas	
<b>A máquina não começa/não para</b>	Verifique se a máquina está ligada ao fornecimento de energia.	
	Verifique se tem energia eléctrica, se não houve um corte de energia.	
	Verifique se a tomada eléctrica está a funcionar, experimentando com outro electrodoméstico.	
	A porta pode não estar correctamente fechada, abra-a e volte a fechá-la.	
	Verifique se o programa necessário foi corretamente seleccionado e o botão de arranque pressionado.	
	Verifique se a máquina não está em modo de pausa.	
<b>Houve vazamento de água no chão</b>	Isto pode acontecer devido a uma fuga na junta entre a torneira e o tubo de fornecimento de água; neste caso, substitua-o e aperte o tubo e torneira.	
	Verifique se o filtro está correctamente fechado.	
<b>A máquina não faz a centrifugação</b>	Devido a uma arrumação não correcta das roupas na máquina de lavar pode acontecer uma destas coisas: <ul style="list-style-type: none"> <li>• Tentativa da máquina de equilibrar a carga, aumentando o tempo de centrifugação.</li> <li>• Diminuir a velocidade de rotação para diminuir as vibrações e ruído.</li> <li>• A máquina exclui a centrifugação para protecção da própria máquina. Certifique-se de que a carga de roupa é equilibrada, se não é excessiva, se a roupa não está enrolada. Se assim for, arrume-as melhor, volte a carregar a máquina e reinicie o programa.</li> </ul>	
	Isto pode dever-se ao facto da água não ter sido completamente drenada: aguarde alguns minutos. Se o problema persistir, consulte a secção de erro 3.	
	Alguns modelos têm uma opção “não centrifugar”, verifique se não estará ligada.	
	Verifique se não estão seleccionadas opções que alterem a velocidade de centrifugação.	
	O uso de detergente em excesso pode inibir o início da centrifugação	
	<b>Fortes vibrações / barulhos durante a centrifugação</b>	A máquina pode não estar correctamente nivelada, verifique se os pés estão nivelados e, se necessário, proceda ao nivelamento de acordo com as instruções dadas nessa secção.
		Verifique se peças, embalagens, parafusos e outros objetos de embalagem foram todos removidos.
Verifique se não existem objectos para além da roupa dentro da máquina (canetas, botões, moedas, etc).		

PT

**A garantia padrão do fabricante cobre defeitos causados por falhas eléctricas ou mecânicas no produto que ocorram devido a actos ou omissões do fabricante. Se for encontrada alguma falha causada por factores externos ao produto fornecido, má utilização ou como resultado de não serem respeitadas as instruções de utilização, a garantia pode não cobrir esses casos e pode ser aplicada uma taxa pela assistência técnica.**

É sempre recomendável usar peças suplentes originais da marca, que estão disponíveis na rede de Centros de Atendimento ao Cliente Autorizados.

#### **Garantia**

O produto é garantido nos termos e condições estabelecidas no certificado fornecido com o produto. O certificado de garantia deve ser devidamente preenchido e guardado, de modo a ser mostrado ao Centro de Assistência Autorizada ao Cliente, em caso de necessidade.

Ao colocar o símbolo  neste produto declaramos, sob nossa responsabilidade, a conformidade com todas as exigências de segurança europeia, para com a saúde e os requisitos ambientais estabelecidos na legislação em relação a este produto.

O fabricante declina qualquer responsabilidade por erros de impressão no folheto e manual que acompanham este produto. Além disso, reserve-se o direito de fazer alterações consideradas úteis para os produtos sem mudar o essencial das suas principais características.







