



MANUAL DE UTILIZARE

SPRINT EVO

SE71_SE41011



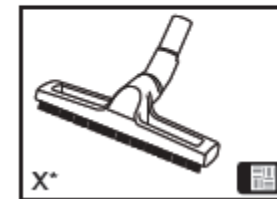
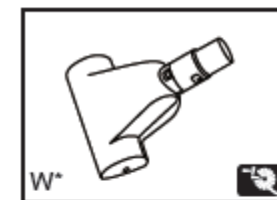
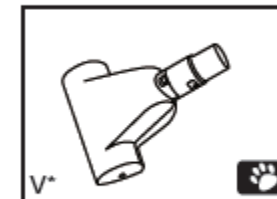
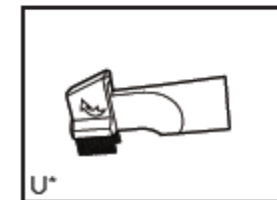
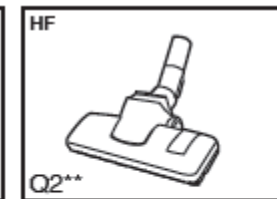
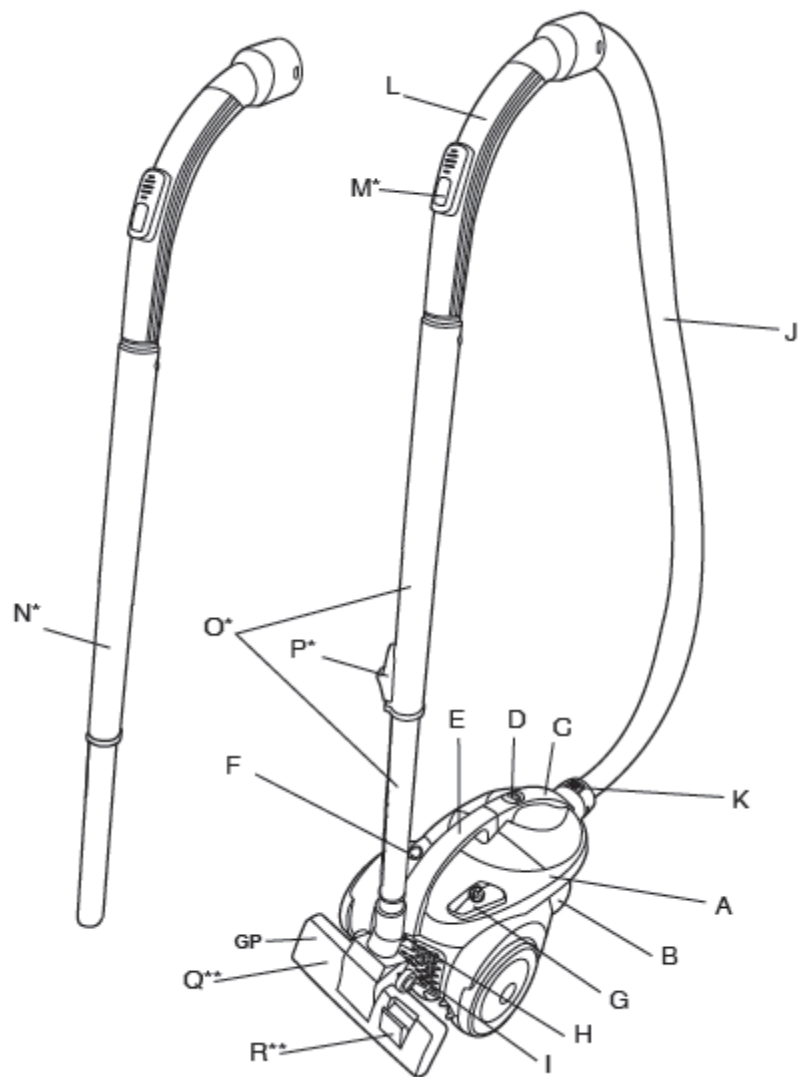

* Doar anumite modele.

** În cazul anumitor modele, duzele pot fi diferite.

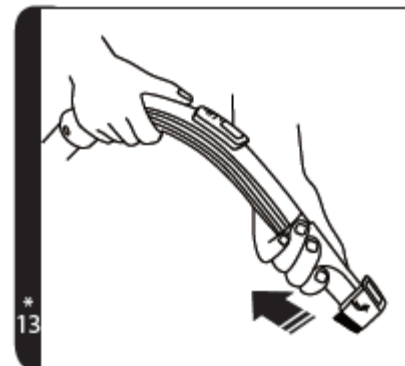
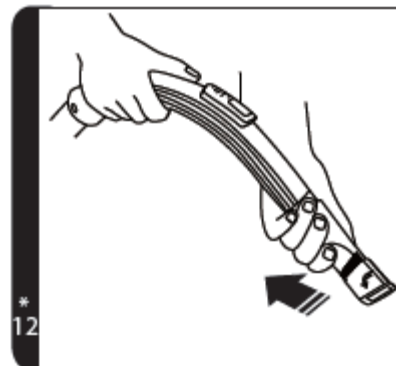
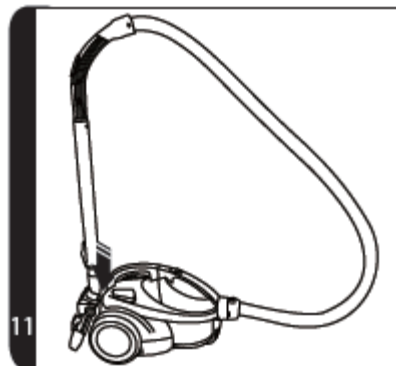
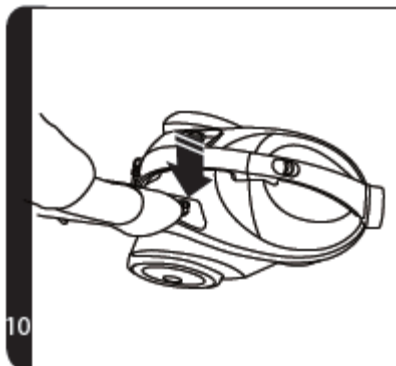
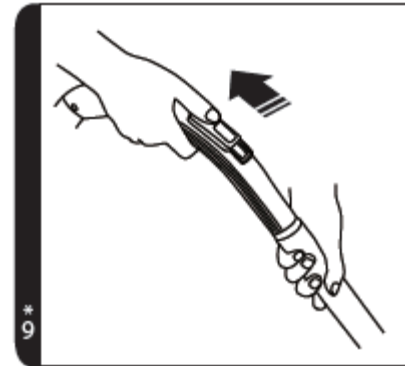
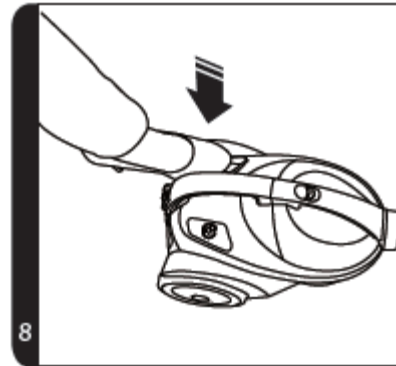
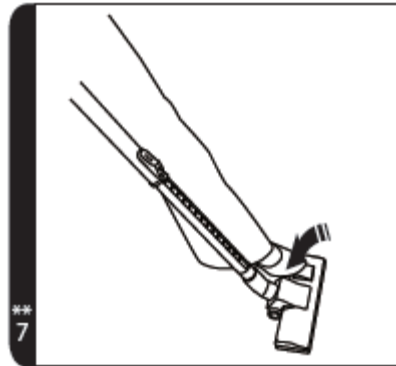
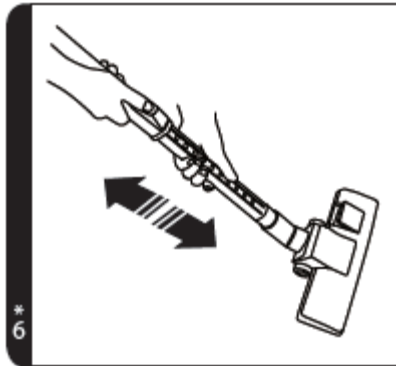
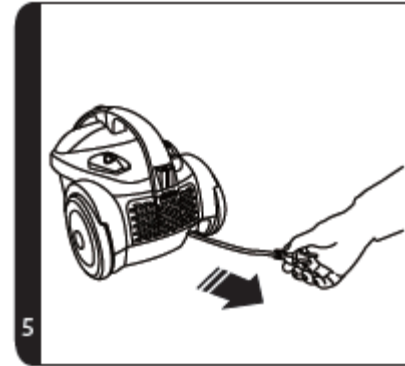
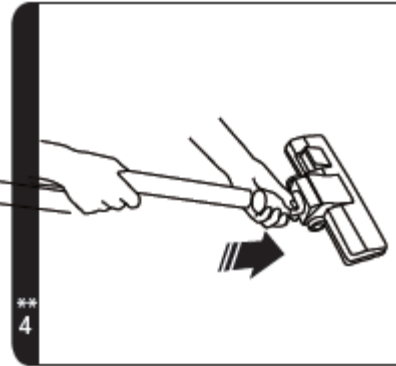
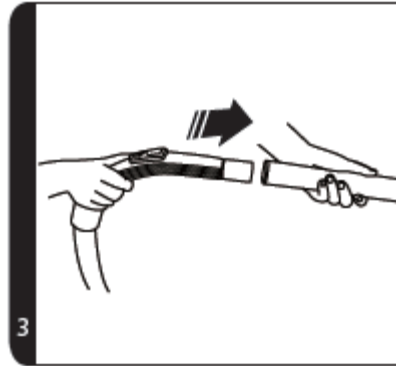
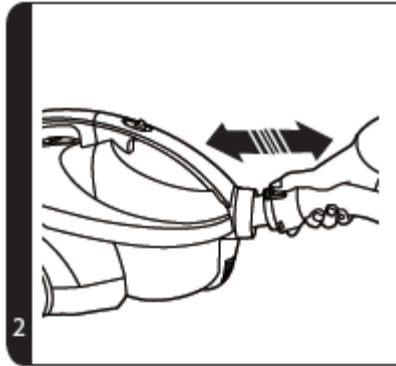

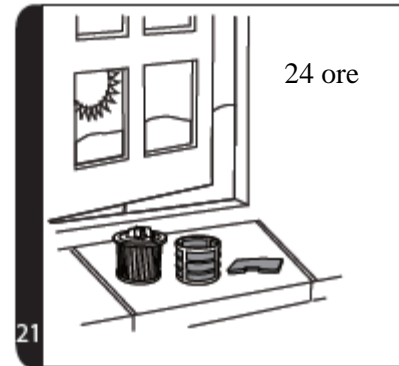
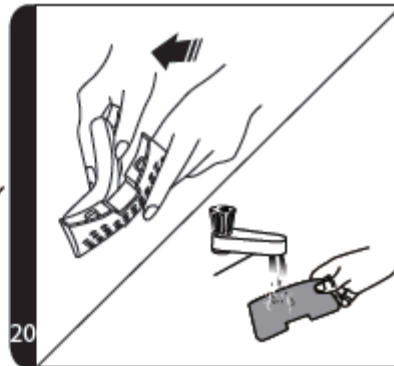
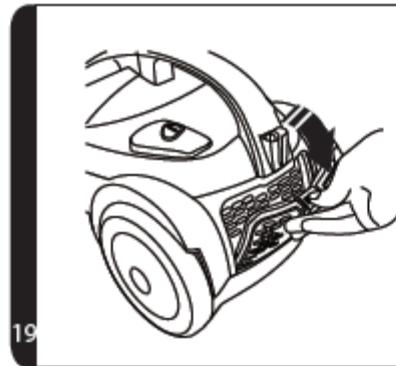
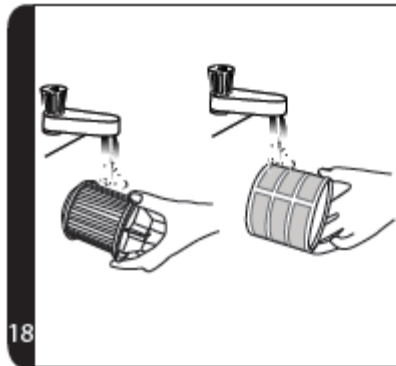
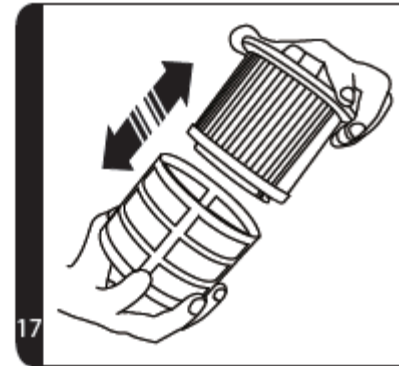
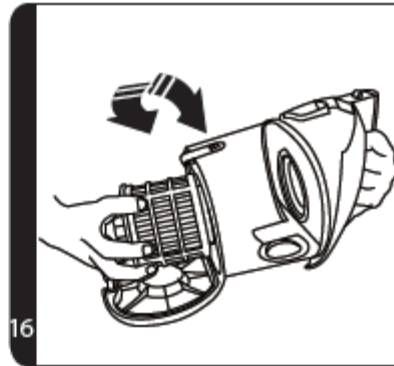
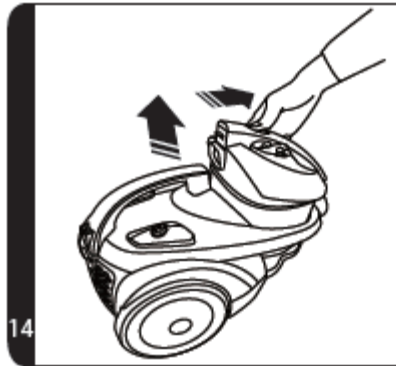

* Doar anumite modele.

** În cazul anumitor modele, duzele pot fi diferite.

MĂSURI IMPORTANTE DE SIGURANȚĂ

Acest echipament trebuie să fie utilizat doar pentru uz casnic, așa cum este descris în acest manual de utilizare. Citiți cu atenție acest manual înainte de a utiliza produsul.

Nu lăsați produsul conectat la priză dacă este nesupravegheat. Opriți-l și scoateți ștecherul din priză după ce a fost utilizat sau înainte de a fi curățat.

Aparatul poate fi utilizat de către copii cu vârste de minim 8 ani și de persoane cu deficiențe fizice, senzoriale sau mentale, doar dacă sunt supravegheate și au fost instruite cu privire la utilizarea în siguranță și la pericolele la care se expun. Copiii nu trebuie să se joace cu echipamentul. Curățarea și întreținerea nu trebuie să fie realizate de către copii dacă aceștia nu sunt supravegheați.

În cazul în care cablul de alimentare este avariât, opriți imediat utilizarea echipamentului. Din motive de siguranță, cablul de alimentare trebuie să fie înlocuit de către un centru de service autorizat.

Țineți la distanță de periile rotative mâinile, picioarele, hainele sau părul.

Utilizați doar accesorii, consumabilele sau componentele de schimb recomandate sau furnizate de Hoover.

Electricitatea statică: unele covoare pot produce electricitate statică. Descărcările nu sunt periculoase pentru sănătatea dumneavoastră.

Nu utilizați aparatul în aer liber, pe suprafețe umede sau pentru a aspira lichide.

Nu aspirați obiecte ascuțite, bețe de chibrit, scrum aprins, mucuri de țigară sau alte obiecte similare.

Nu aspirați lichide inflamabile, de curățare, aerosoli sau vaporii acestora.

Nu călcați cablul de alimentare atunci când utilizați aparatul și nu îl scoateți din priză decât apucând de ștecher.

Nu utilizați aparatul în cazul în care acesta prezintă defecțiuni.

Service Hoover: Pentru o utilizare eficientă și în siguranță a acestui echipament, vă recomandăm să apelați doar la ajutorul unor centre de service autorizate.

Nu călcați pe cablu și nu îl răsuciți în jurul brațului sau a picioarelor în timpul utilizării aparatului.

Nu utilizați aparatul pentru a curăța animale sau alte persoane.

Nu așezați aspiratorul deasupra dumneavoastră atunci când curățați scările.

Protejarea mediului înconjurător

Acest simbol indică faptul că echipamentul nu trebuie să fie tratat ca și gunoi menajer. Acesta trebuie să fie predat unui centru de colectare și reciclare a echipamentelor electrice și electronice. Pentru mai multe informații privind recuperarea și reciclarea acestui echipament, contactați autoritățile locale, un centru de colectare sau magazinul de unde ați cumpărat produsul.



Acest echipament respectă Directivele Europene 2006/95/EC, 2004/108/EC și 2011/65/EU.

PĂRȚILE COMPONENTE

- A. Corpul aspiratorului
- B. Recipient praf
- C. Mâner recipient praf
- D. Buton eliberare recipient praf
- E. Mâner
- F. Buton Pornit / Oprit
- G. Buton retractare cablu
- H. Spațiu depozitare duză
- I. Capac filtru evacuare
- J. Furtun
- K. Buton eliberare furtun
- L. Mâner furtun
- M. Reglare putere aspirare*
- N. Tub standard*
- O. Tub telescopic*
- P. Dispozitiv ajustare tub telescopic*
- Q. Duză covor și pardoseală **(GP)***
- Q1: Duză covor **(CA)****
- Q2: Duză pardoseli dure **(HF)****
- R. Pedală selector tip pardoseală**
- S. Filtru pre-motor și plasă de protecție
- T. Filtru evacuare
- U. Accesoriu 2 în 1 (Duză îngustă / Perie pentru praf)
- V. Duză mini turbo pentru îndepărtarea părului de animale*
- W. Duză mini turbo pentru îndepărtarea alergenilor
- X. Duză pentru parchet*

ASAMBLAREA ASPIRATORULUI

Îndepărtați toate componentele din ambalaj.

1. Conectați furtunul la aspirator și asigurați-vă de faptul că s-a fixat. Pentru a elibera furtunul: apăsați pur și simplu cele două butoane de eliberare de pe furtun și scoateți-l (2).
2. Conectați mânerul furtunului la capătul tubului telescopic* (3).
3. Conectați capătul inferior al tubului telescopic* la duza pentru covoare și pardoseală** (4).

*Doar anumite modele. ** În cazul anumitor modele, duzele pot fi diferite.

UTILIZAREA ASPIRATORULUI

1. Scoateți cablul de alimentare și introduceți ștecherul în priză (5). Nu trageți de cablu peste limita roșie de pe acesta.
2. Ajustați tubul telescopic* la lungimea dorită prin deplasarea dispozitivului de ajustare al tubului telescopic și ridicați sau coborâți mânerul în poziția cea mai confortabilă (6).
3. Duza pentru covoare și pardoseală**. Apăsați pedala pentru selecția tipului de pardoseală de pe duză (7) pentru a selecta modul ideal de curățare în funcție de tipul pardoselii.
Pardoseală dură – Periile sunt coborâte pentru a proteja pardoseala.
Covoare – Periile sunt ridicate pentru o curățare profundă.
4. Porniți aspiratorul cu ajutorul butonului Pornit / Oprit de pe corpul aspiratorului (8).
5. Variați puterea de aspirare după preferințe prin închiderea sau deschiderea dispozitivului de reglare de pe mânerul furtunului (9).
6. Opriți aspiratorul la finalul utilizării cu ajutorul butonului Pornit / Oprit (8). Scoateți ștecherul din priză și strângeți cablul de alimentare (10).
7. Pentru a depozita aspiratorul, introduceți duza în spațiul de depozitare situat în partea din spatele aspiratorului (11).

ACCESORII

Toate accesoriile pot fi fixate pe mânerul furtunului sau la capătul tuburilor.

Accesoriu 2 în 1: Combină mai multe funcții:

Duză îngustă: Pentru colțuri și zone greu accesibile (12).

Duză pentru șters praf: Pentru rafturi, rame, tastaturi sau alte zone delicate (13).

Duză mini turbo pentru îndepărtarea părului de animale – Utilizați această perie pe scări sau pentru a curăța profund suprafețele textile sau alte zone dure. Este recomandată în special pentru îndepărtarea părului de animale. **(1X)**

Duză mini turbo pentru îndepărtarea alergenilor - Utilizați această perie pe scări sau pentru a curăța suprafețele textile sau alte zone dure. Este recomandată în special pentru îndepărtarea alergenilor. **(1Y)**

Duză pentru parchet* - Nu utilizați duzele mini turbo pe covoare cu peri mai lungi de 15mm. **Nu țineți duza pe loc în timp ce peria se rotește.**

RECOMANDĂRI PRIVIND ÎNTREȚINEREA

Golirea recipientului pentru praf

Atunci când praful ajunge la nivelul maxim de pe recipient, goliți recipientul.

IMPORTANT: Pentru a obține performanțe maxime, nu lăsați praful să depășească nivelul maxim.

1. Îndepărtați recipientul pentru praf prin deplasarea butonului de eliberare înainte spre partea frontală a aspiratorului. Ridicați recipientul **(14)**.
2. Înainte de a goli recipientul, loviți-l ușor de coșul de gunoi pentru a elibera praful de pe filtru.
3. Pentru a goli recipientul, țineți-l deasupra unui coș de gunoi cu o mână iar cu cealaltă apăsați butonul de deschidere pentru a arunca praful în coș **(15)**.
4. Închideți capacul recipientului și introduceți-l la loc.

Curățarea filtrelor lavabile

Aspiratorul este prevăzut cu filtru pre-motor și de evacuare. Pentru a obține cele mai bune rezultate, curățați în mod regulat aceste filtre. Îndepărtați praful în exces prin lovirea ușoară a acestora de coșul de gunoi. Filtrele trebuie să fie spălate la fiecare 5 goliri ale recipientului.

IMPORTANT: Toate aspiratoarele necesită curățarea regulată a filtrelor. Dacă nu vor fi curățate, se vor produce blocaje, supraîncălzire și se poate avaria aspiratorul. Se poate pierde astfel și garanția.

IMPORTANT: Verificați periodic filtrele, respectând instrucțiunile de întreținere. Este recomandabil să schimbați filtrul cu unul nou la fiecare 3 spălări. Se vor menține astfel performanțele aspiratorului.

Pentru a accesa filtrul pre-motor:

1. Goliți recipientul așa cum este descris în secțiunea "Golirea recipientului pentru praf". Deschideți recipientul.
2. Îndepărtați filtrul pre-motor situat în partea de jos a recipientului pentru praf, prin rotirea în sensul acelor de ceasornic **(16)**.
3. Îndepărtați plasa de protecție de pe filtru **(17)**. Loviți ușor plasa și filtrul de coșul de gunoi pentru a îndepărta excesul de praf apoi spălați-le cu apă caldă **(18)**. Nu utilizați apă fierbinte sau detergent.
4. Îndepărtați apa în exces de pe filtru și lăsați-l să se usuce complet înainte de a-l utiliza **(21)**.

*Doar anumite modele. ** În cazul anumitor modele, duzele pot fi diferite.

5. După ce filtrul a fost complet uscat, asamblați filtrul și plasa protectoare și introduceți-le în aspirator.

IMPORTANT: Nu utilizați aspiratorul dacă nu ați introdus filtrul pre-motor.

IMPORTANT: Asigurați-vă de faptul că filtrul este complet uscat înainte de a fi utilizat.

Pentru a accesa filtrul de evacuare:

1. Îndepărtați grila de evacuare din spatele aspiratorului **(19)**.
2. Separați filtrul de grilă și spălați-l cu apă caldă **(20)**. Nu utilizați apă fierbinte sau detergent.
3. **Îndepărtați excesul de apă de pe filtru și lăsați-l să se usuce complet înainte de a fi utilizat (21)**.
4. Montați filtrul la loc pe grilă și introduceți-le în aspirator.

Nu uitați: Nu utilizați apă fierbinte sau detergent. În cazul în care filtrul este avariata, utilizați doar consumabile originale Hoover. Nu încercați să utilizați aspiratorul fără filtrul de evacuare instalat.

Îndepărtarea blocajelor

1. Verificați dacă recipientul pentru praf este plin. Respectați instrucțiunile din secțiunea "Golirea recipientului pentru praf".
2. În cazul în care a fost golit recipientul însă puterea de aspirare este în continuare redusă:
 - A. Filtrele trebuie să fie curățate? Respectați instrucțiunile din secțiunea "Curățarea filtrelor lavabile".
 - B. Verificați dacă există blocaje ale sistemului – Utilizați o tijă pentru a îndepărta blocajul de pe furtun.
 - C. Verificați dacă există blocaje ale duzelor.

AVERTIZARE – În cazul în care aspiratorul este utilizat o perioadă îndelungată deși prezintă blocaje, se va activa dispozitivul de siguranță ce va opri aspiratorul pentru a preveni supraîncălzirea. Indicatorul de verificare al recipientului se va aprinde în culoarea verde după ce aspiratorul s-a oprit, pentru a avertiza asupra faptului că a fost activat dispozitivul de siguranță. În cazul în care se întâmplă acest lucru, opriți aspiratorul, scoateți ștecherul din priză și îndepărtați eroarea. Va dura aproximativ 45 de minute pentru a reseta automat dispozitivul.

PROBLEME TEHNICE

În cazul în care aveți probleme cu aspiratorul, verificați următoarele informații înainte de a apela la un centru de service autorizat Hoover.

- Aspiratorul este alimentat cu energie electrică? Verificați un alt echipament electric.
- Recipientul pentru praf este supraîncărcat? Respectați instrucțiunile din secțiunea "Recomandări privind întreținerea".
- Filtrul este blocat? Respectați instrucțiunile din secțiunea "Recomandări privind întreținerea".
- Furtunul sau duzele sunt blocate? Respectați instrucțiunile din secțiunea "Îndepărtarea blocajelor".
- Aspiratorul s-a supraîncălzit? Dacă s-a întâmplat acest lucru, dispozitivul de siguranță să va reseta automat după 45 minute.

INFORMAȚII IMPORTANTE

Consumabile și piese de schimb Hoover

Utilizați întotdeauna piese de schimb originale Hoover. Acestea le puteți achiziționa de la dealer-ul Hoover sau direct de la Hoover. Atunci când comandați componente, precizați întotdeauna numărul modelului aspiratorului dumneavoastră.

Calitate

Fabricile Hoover au fost evaluate ca fiind de calitate. Produsele noastre sunt realizate utilizând un sistem de calitate ce respectă cerințele ISO 9001.

Garanție

Garanția diferă în funcție de țara de unde ați achiziționat produsul. Detalii privind condițiile de garanție pot fi obținute de la dealer-ul dumneavoastră. Chitanța și factura trebuie să fie păstrate pentru a le prezenta în momentul în care apelați la un centru de service autorizat.

Se pot realiza modificări asupra produsului, fără notificări prealabile.

**Versiunea în limba engleză este de referință.*

Conform prevederilor legislației privind gestionarea deșeurilor, este interzisă eliminarea deșeurilor de echipamente electrice și electronice (DEEE) alături de deșeurile municipale nesortate. Ele trebuie predate la punctele municipale de colectare, societățile autorizate de colectare/reciclare sau distribuitori (în cazul în care se achiziționează echipamente noi de același tip).

Autoritățile locale trebuie să asigure spațiile necesare pentru colectarea selectivă a deșeurilor precum și funcționalitatea acestora. Contactați societatea de salubritate sau compartimentul specializat din cadrul primăriei pentru informații detaliate.

Deșeurile de echipamente electrice și electronice pot fi predate și distribuitorilor, la achiziționarea de echipamente noi de același tip (schimb 1 la 1).

Predarea, de către utilizatori, a deșeurilor de echipamente electrice și electronice, la punctele de colectare municipale, societățile autorizate de colectare/reciclare sau distribuitori (în cazul în care se achiziționează echipamente noi de același tip) facilitează re folosirea, reciclarea sau alte forme de valorificare a acestora.



Deșeurile de echipamente electrice și electronice pot conține substanțe periculoase care pot avea un impact negativ asupra mediului și sănătății umane în cazul în care DEEE nu sunt colectate selectiv și gestionate conform prevederilor legale.

Simbolul alăturat (o pubeză cu roți barată cu două linii în formă de X), aplicat pe un echipament electric sau electronic, semnifică faptul că acesta face obiectul unei colectări separate și nu poate fi eliminat împreună cu deșeurile municipale nesortate.

Importator: CANDY HOOVER ROMANIA SRL

TITEICA OFFICE BUILDING Str. Gheorghe Titeica, nr.142, etaj 4, Sector 2, Bucuresti, Romania

T: +4021 3183297

Fax: +4021 3183298