

# Használati és telepítési útmutató

HU

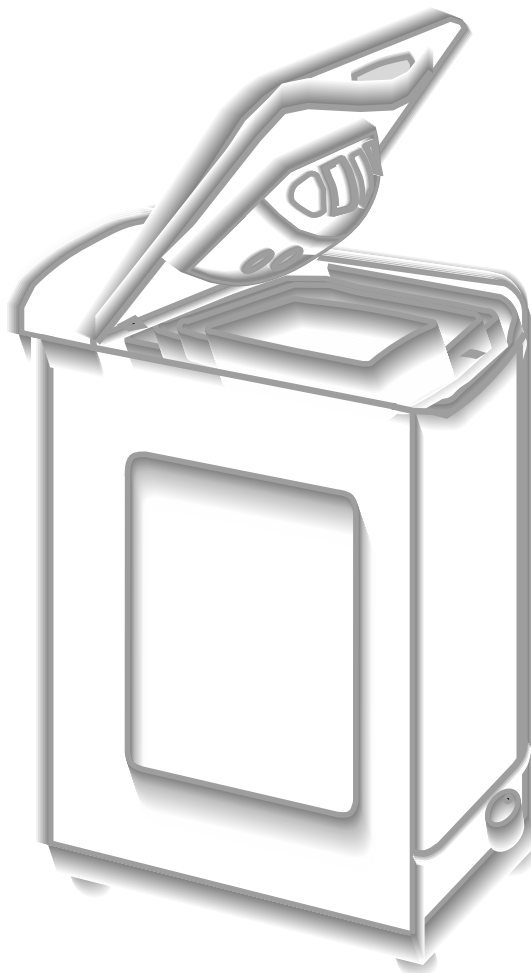



## Bevezetés

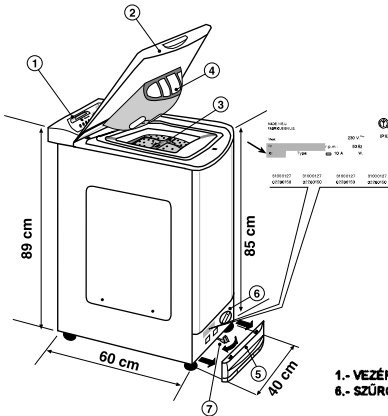

Figyelmesen olvassa el a használati útmutatóban szereplő tájékoztatást, mivel hasznos tanácsokat talál benne mosógépe legoptimálisabb használatára vonatkozólag.

Ez a «**Használati és telepítési útmutató**» a készülék **mindennapos használatára** vonatkozó összes információt tartalmazza.

Használja a készülék **telepítésekor és karbantartásakor**.

**Meghibásodás** esetén vagy a mosandó ruha **válogatására** vonatkozó információ, a ruhák címkéjén használt jelképek és a **nehezen eltávolítható foltok** kezelésével kapcsolatos kérdések megválaszolására.

1.- VEZÉRLŐ / 2.- FEDŐ / 3.- DOB / 4.- MOSÓSZERFŐK / 5.- LÁBAZAT /  
6.- SZŰRŐ / 7.- KERÉKES KOCSI

## Tartalomjegyzék

	oldal
Biztonsági előírások	3
Beüzemelés-telepítés	5
Garancia	6
A mosás előkészítése. A dob nyitása/zárása	7
A mosószer betöltése	8
Elektronikus változó kapacitás - Fuzzy Logic	8
A mosóprogram kiválasztása	8
A vezérlőgombok leírása	9
Fajlagos programok	13
Általános ajánlások	14
Meghibásodások	16
Hasznos tanácsok a mosáshoz	17

## Biztonsági előírások

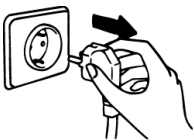

☹ Ez a készülék megfelel a CEE 89/336, CEE 73/23 irányelveknek és azok további módosításainak.

**FIGYELEM! BÁRMELY TISZTÍTÁSI ÉS KARBANTARTÁSI MUNKÁLAT VÉGZÉSÉHEZ**

- Húzza ki a hálózathoz.

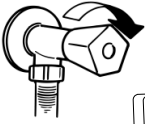

- A vízcsapot minden egyes mosás után zárja el.
- A gyártó összes készülékét ellátja földeléssel.

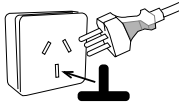

Győződjön meg arról, hogy az elektromos hálózat rendelkezzen földeléssel és az be legyen kapcsolva. Ellenkező esetben hívjon szakembert.

A földcsatlakozó nélkülözhetetlen a felhasználó biztonsága érdekében, mivel kiküszöböli az elektromos kisülés kockázatát.

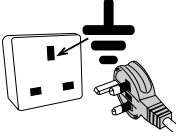

- A hálózati csatlakozónak teljesen hozzáférhető helyen kell lennie úgy, hogy a mosógép csatlakozózsínóját azonnal ki lehessen húzni bármely eshetőség előfordulásakor.

- Ha a csatlakozózsínór sérült, cserélje ki egy eredeti egységre (zsínór-dugó), melyet a gyártótól vagy a hivatalos márkaszerviztől szerezzen be.

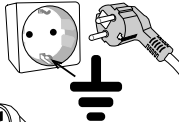

**A gyártó az ezen készülékre vonatkozó telepítési és védelmi előírások be nem tartásából eredő, személyeket vagy tárgyakat érintő esetleges károokra vonatkozó összes felelősséget elhárítja.**

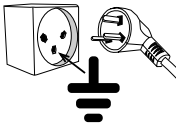

- Ne nyúljon a készülékhez vizes kézzel vagy lábbal.

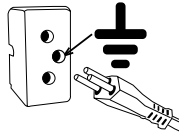

- Ne használja a készüléket meztitűben.

- Csak különösen óvatosan használjon hosszabbítót.

- Ne használjon elosztót vagy többszörös dugaszolóaljzatot.

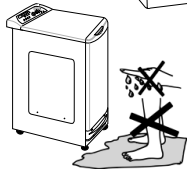

- Ne hagyja, hogy gyermekek vagy arra alkalmatlan személyek a készüléket felügyelet nélkül használják.

- A hálózathoz történő kihúzásakor ne húzza se a csatlakozózsínort, se a készüléket.

- Ne hagyja a készüléket a szabad ég alatt vagy az időjárás viszontagságainak kitéve (eső, nap, stb.).



- Ne fedje le a készüléket szövettel vagy műanyaggal működése alatt.

- Ne helyezze a készüléket nedves helyre vagy olyan részre, ahol a zuhagyt lefröcskölteti.



- Ne telepítse a készüléket olyan felületre, mely eltömi a padló és a készülék alja közti rést

- A csomagolóanyagokat tartsa távol gyermekektől, mivel veszélyesek lehetnek.

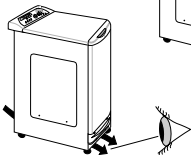

**FIGYELEM! A MOSÁS ALATT A VÍZ HŐMÉRSÉKLETE ELÉRHETI A 90°C-T.**

## Beüzemelés-telepítés

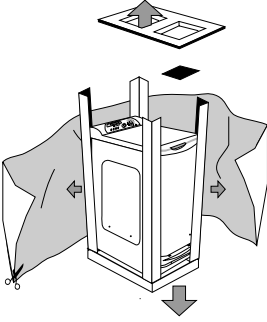

- Kicsomagolás

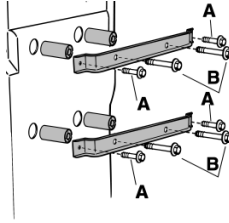

- Csavarja ki mindkét pántból a 4 (A) csavart és a 4 (B) csavart.

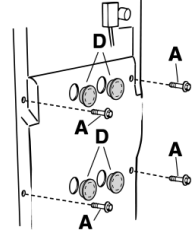

- Helyezze vissza a 4 (A) csavart és tegye fel a mellékelt (D) takarókat.

**Amennyiben az Ön modellje rendelkezik vele:**

A védőlemez az ábrának megfelelően állítsa be.

- Kerekes kocsis mosógép
- Kerekes kocsi nélküli mosógép

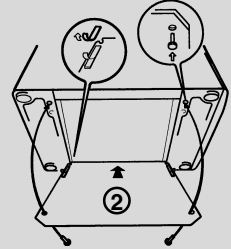
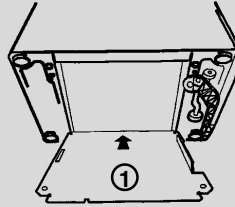

### FIGYELEM! NE NYISSA KI A VÍZCSAPOT.

- A mosógépet a készülékhez (a dob belsejében) mellékelt új csővel kell a vízelosztó rendszerhez csatlakoztatni. Ne használjon régi csövet erre a célra.

- A vízbemeneti cső egyik (bevezető) végét csatlakoztassa az elektronikus szelephoz (a gép hátsó részének felső részén), a cső másik végét pedig egy csaphoz vagy vízcsatlakozóhoz, 3/4" gáz csavarmentes szájjal.

- A mosógépet helyezze közel a falhoz ügyelve arra, hogy a cső ne csavarodjon vagy törjön meg. A vízelvezető csövet rögzítse a kád széléhez vagy inkább egy olyan állandó lefolyóhoz, melynek átmérője meghaladja a mosógép csövének átmérőjét és a padlótól számítva legalább 50 cm de legfeljebb 75 cm magasan van. Szükség esetén használja a kanyaros kiegészítőt a vízelvezető cső jobb rögzítéséhez és tartásához.

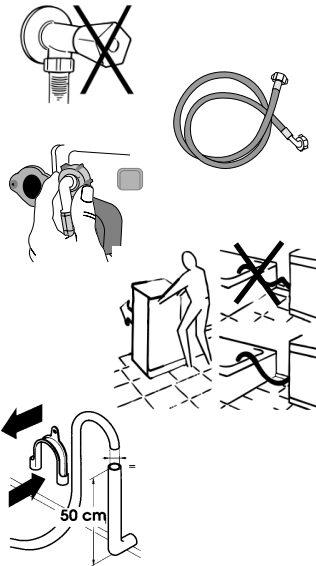

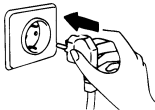
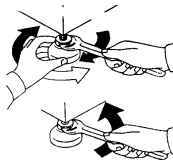
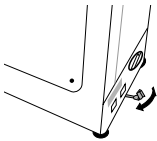

### Amennyiben az Ön modellje rendelkezik vele:

- A mosógép elmozdításának megkönnyítéséhez fordítsa el jobbra a kocsit vezérlőkarját. A művelet befejezését követően a kart állítsa vissza az eredeti helyzetbe.

- Az elülső lábakkal hozza szintbe a gépet.

a) Az óramutató járásával megegyező irányban fordítsa el az anyát a láb csavarjának kilazításához.

b) Forgassa a lábat lefelé vagy felfelé mindaddig, amíg teljesen a földhöz tapad.

c) Az óramutató járásával ellenkező irányban fordítsa el az anyát a láb rögzítéséhez mindaddig, amíg a mosógép aljához tapad.

Győződjön meg arról, hogy megfelelően szintbe hozta a készüléket.

Ehhez próbálja megmozdítani a mosógépet anélkül, hogy eltolná, majd annak felső két átlós szélére támaszkodva győződjön meg arról, hogy nem billeg.

- Ha a mosógép helyéről elmozdul, hozza újból szintbe a lábakat.

- Dugja be.

## Garancia



**A**

1.

A készülékhez Garanciaigazolás van mellékelve.

2.

Az **A** részt annak megfelelő módon történő kitöltése után meg kell őrizni és a márkaszerviz beavatkozásakor a vásárlás pillanatában az eladó által kiállított hivatalos számlával együtt be kell mutatni.



## A mosás előkészítése. A dob nyitása/zárása



**FIGYELEM! FONTOS, HOGY A DOBOT ÓVATOSAN NYISSA KI ÉS ZÁRJA BE, ELKERÜLVE EZZEL A RUHÁBAN ÉS A GÉPBEŒ OKOZHATÓ ESETLEGES KÁROKAT. GYŐZŐDJÖN MEG ARRŐL, HOGY A FEDŐK TŐKÉLETESEN ILLESZKEDNEK ÉS ZÁRNAK.**



### A ruha betöltése

**1.**  
Nyissa ki a mosógép ajtaját.



**2.**  
A dobot a fehér gomb megnyomásával nyissa ki, miközben másik kezét a másik fedőn tartja.



**3.**  
A ruhadarabokat egyenként helyezze be a dobba anélkül, hogy összenyomná azokat. Ne lépje túl a "programtáblázatban" ajánlott tölteteket. Ha a mosógépet túltölti, az eredmény kevésbé kielégítő és a ruha összegyűródik.



**4.**  
A dob bezárásához a fehér gombos fedőt helyezze a másik fedő alá úgy, hogy azok tökéletesen egymásba akaszkodjanak.



## A mosószer betöltése

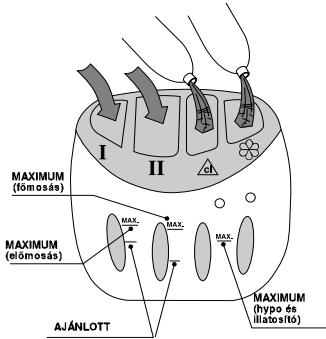

A mosószerfiók 4 rekeszre van osztva:

- Az **I rekesz** az előmosáshoz használt mosószerhez való.
- A **II rekesz** a főmosáshoz használt mosószerhez való.
- A **A rekesz** a hypohoz használandó.
- A **B rekesz** öblítőhöz, illatosítóhoz és egyéb adalékanyagokhoz pl. keményítő, kékítő, stb. használandó.

A mosószerfiók két jelzőcsikkel van ellátva:

- **AJÁNLOTT** (alsó csík). Az elő- és főmosás rekeszekben ajánlott szintet jelzi.
- **MAX.** A maximális szintet jelzi, melyet nem szabad túllépni.

## Elektronikus változó kapacitás - Fuzzy Logic

Ez a mosógép egy olyan elektronikus rendszerrel van felszerelve, mely a mosás összes szakaszát automatikusan beállítja és ezzel kitűnő mosási eredményeket ér el, nagymértékű idő- és pénzmegetakarítással.

A program kiválasztása után a mosógép az alábbiakban leírt összetevőket optimálisra állítja a mosási töltet és a szövettípus szerint:

- vízmennyiség és energiafelhasználás,
- a mosás időtartama,
- az öblítések hatékonysága.

Ezenkívül a mosógép:

- észleli a hab jelenlétét és szükség esetén növeli az öblítéshez használt víz mennyiségét,
- a centrifugálás sebességét a töltet eloszlásának megfelelően állítja be elkerülve ezzel bármely mechanikus kilengést.

## A mosóprogram kiválasztása

A program kiválasztáshoz a következőképpen járjon el:

- A program a megfelelő (A) gombbal választható ki. Ehhez lásd a Programtáblázatot.
- Válassza ki a kívánt fordulatszámot a centrifugáláshoz a megfelelő gombbal.
- Válassza ki a kívánt mosási hőmérsékletet a megfelelő gombbal.
- A gombok használatával válasszon a különböző lehetséges opciók közül.
- Tartsa lenyomva az indító / szünet gombot addig, amíg a "fennmaradó idő kijelző" gombok egyike kigyullad.
- Mivel ez egy elektronikus mosógép, a "fennmaradó idő kijelző" gombok egyikének kigyulladását követően a program beindulása legfeljebb 2 percet késleltethet.



## A vezérlőgombok leírása

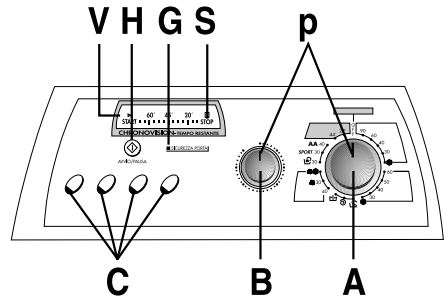
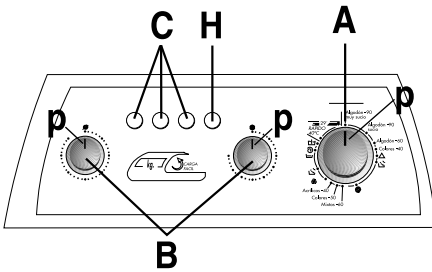
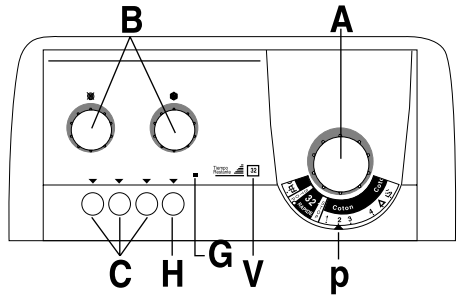
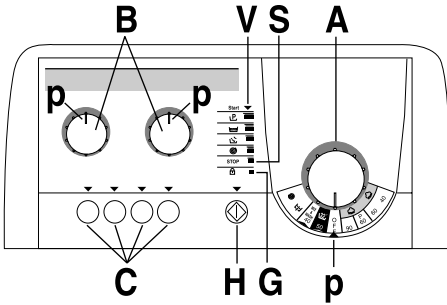

Program / hőmérséklet választó gomb	<b>A</b>
A ciklus végéig fennmaradó idő kijelzője vagy programfázis	<b>V</b>
Beállítógombok	<b>B</b>
Opciógombok	<b>C</b>
Ajtó biztonsági kijelző	<b>G</b>
Indítás / megszakítás gomb	<b>H</b>
Vezetővonalak	<b>P</b>
Stop / Ciklus vége kijelző	<b>S</b>

## **PROGRAMVÁLASZTÓ GOMB (A)**

Ezzel a gombbal kiválaszthatja a kívánt mosóprogramot. Ehhez a gombot addig forgassa el (bármelyik irányban), amíg a program a vezetővonalal (p) egy állásba kerül. A hőmérséklet választása a választott programtól függ. (Lásd a Programtáblázatot)

### **Programok törlése / változtatása**

Ha a program beindulása után **azt változtatni vagy törölni kívánja, a továbbiak szerint járjon el:**

**Program- vagy időkijelzővel nem felszerelt mosógépek.**

- Nyomja meg a (H) gombot. Ezzel a programot törölte és ha kívánja újat választhat.
- Válassza ki az új programot.
- Nyomja meg újból a (H) gombot.
- A mosógép végrehajtja a kiválasztott új programot

**Program- vagy időkijelzővel ellátott mosógépek**

Ha a program beindulása után **azt változtatni vagy törölni kívánja, a továbbiak szerint járjon el:**

- Nyomja meg a (H) gombot és tartsa lenyomva mindaddig, amíg a Stop / Ciklus vége kijelző felgyullad. Ezzel a programot törölte és egy másikat választhat.
- Válassza ki az új programot.
- Nyomja le újból a (H) gombot mindaddig, amíg a fennmaradó idő kijelzők közül valamelyik felgyullad.
- A mosógép végrehajtja a kiválasztott új programot

### **Programmegszakítás**

A mosóprogramot pillanatnyilag szüneteltetheti, mellyel **további ruhadarabokat rakhat be.** Ehhez tegye a következőt:

**Program- vagy időkijelzővel nem felszerelt mosógépek.**

- Nyomja meg a (H) gombot. Amikor az ajtó biztonsági zárja kiold (körülbelül 2 perc, illetve 5 perc ha a mosógép rendelkezik a STOP&LOAD funkcióval), nyissa ki az ajtaját és tegye hozzá a kívánt ruhamennyiséget.
- Csukja be az ajtaját és nyomja meg újból a (H) gombot.
- A mosógép folytatja a programot.

**Program- vagy időkijelzővel ellátott mosógépek**

- Nyomja meg a (H) gombot és tartsa lenyomva mindaddig, amíg az opciógombok és a fennmaradó idő gomb pislogni kezdenek.
- Miután az ajtó biztonsági kijelzője elaludt, (kb. 2 perc, illetve 5 perc elteltével ha a mosógép rendelkezik STOP&LOAD funkcióval), nyissa ki az ajtót és helyezze be a kívánt ruhadarabokat.
- Zárja le a dob ajtajait és a külső tetőt.
- Nyomja meg a (H) gombot, a fennmaradó idő kijelző felgyullad, majd a mosógép folytatja a programot.

## **A BEÁLLÍTÓGOMBOK HASZNÁLATA (B)**

Az eltérő mosógépmoდეllek az alábbi beállítógombok mindegyikével vagy azok közül néhányval rendelkezhetnek.

**A kívánt opciókat ajánlott a (H) programindító gomb megnyomása előtt kiválasztani.**

**Vegye figyelembe, hogy amennyiben a mosási fázis az opció működési lépésén túlhaladt, az opció nem lép működésbe.**

## **HŐMÉRSÉKLET VÁLASZTÓ GOMB (B).**

Ezzel a gombbal a mosás hőmérsékletét választhatja ki, a választott programnak megfelelő hőmérséklettartományon belül. (Lásd a Programtáblázatot). Mindkét irányban elfordítható. **A kívánt hőmérsékletet a program beindulása előtt válassza ki.**

## **CENTRIFUGÁLÁS VÁLASZTÓ GOMB (B.)**

Ezzel a gombbal a centrifugálás legmagasabb sebességét választhatja ki, a választott programnak és a mosógép modellnek megfelelő sebességtartományon belül. (Lásd a Programtáblázatot). Mindkét irányban elfordítható. **A kívánt sebességet a program működése alatt bármikor kiválaszthatja.**

## **KÉSLELTETETT INDÍTÁS GOMB (B).**

A választott program indítását késleltetni lehet, ezáltal a mosógép a választott idő eltelte után indul be. Ehhez az alábbiak szerint járjon el:

- A gombot a tárcsán bejelölt kívánt időtartamig fordítsa el (soha ne középpállásba).
- Nyomja meg a (H) indítógombot, a kijelzők pislogva maradnak.
- A mosógép a választott idő eltelte után beindul.

## **AZ OPCÍÓGOMBOK HASZNÁLATA (C)**

A kívánt opciókat ajánlott a (H) programindító gomb megnyomása előtt kiválasztani.

Vegye figyelembe, hogy amennyiben a mosási fázis az opció működési lépésén túlhaladt, az opció nem lép működésbe

Amennyiben a kiválasztott opciót törölni kívánja, elegendő ha a gombot újból megnyomja (a kijelző kialszik)

Az eltérő mosógépmoდეllek az alábbi beállítógombok mindegyikével vagy azok közül néhányval rendelkezhetnek:

## **EXTRA ÖBLÍTÉS GOMB.**

Az elektronikus rendszernek köszönhetően lehetséges egy további különleges öblítési ciklus hozzáadása. Többlet víz hozzáadása a dob forgási ciklusaival kombinálva lehetővé teszi a ruhadarabok tökéletes öblítését. Ez az opció a pamut, vegyes, műszálas, finommosás, öblítések, sport és AA40 programokban működik.

## **SZUPERGYORS GOMB.**

Ha ezt a gombot lenyomja, a program időtartama legfeljebb 50 percre lerövidül, a választott mosóprogram és hőmérséklet függvényében. Ez az opció csak a pamut, műszálas és vegyes programokban működik.

## **VASALÁSKÖNNYÍTŐ GOMB.**

Ezzel a gombbal csökkentheti a gyűrődéseket a választott program és a mosott anyag típusának függvényében. A következőképpen működik:

Műszálas. Törli az öblítések közbeeső centrifugálásait.

Finommosás. Törli az öblítések közbeeső centrifugálásait, leáll az utolsó centrifugálás előtt, majd nagyon finoman centrifugál.

Gyapjú, Kézi mosás, Mix&wash. Leáll az utolsó centrifugálás előtt.

Öblítések. Törli az öblítések közbeeső centrifugálásait.

A finommosás, Kézi mosás, Mix&wash, és a gyapjú programok **befejezéséhez** elegendő a vasaláskönnnyítő gombot újból megnyomni ahhoz, hogy a gép ürítsen és megfelelően centrifugáljon.

Ha csak üríteni kíván centrifugálás nélkül, törölje a futó programot és válassza az ürítőprogramot.

## **ELŐMOSÁS GOMB.**

Ez az opció főként nagyon piszkos ruha esetében hasznos. A főmosás előtt egy kis kiegészítő mosást hajt végre. Csak a pamut, műszálas és vegyes programokban működik.

**Ezt az opciót mindig a (H) indítógomb megnyomása előtt kell kiválasztani.**

### **INTENZÍV MOSÁS GOMB.**

Ez a gomb megtartja a választott víz hőmérsékletet a teljes mosási ciklus alatt. Ezt a műveletet erőteljesebb rázás kíséri, mellyel optimális mosási eredményeket lehet elérni nagyon piszkos ruhadarabok esetében. Csak a pamut programban működik.

### **STOP VÍZ GOMB**

Ezzel a gombbal csökkenthetjük a gyűrődéseket. Az utolsó centrifugálás előtt leállítja a vízzel telt gépet. Csak a pamut, finommosás, gyapjú, mix&wash, és kézimosás programokban működik.

A mosási ciklus befejezéséhez elegendő a Stop víz gombot újból megnyomni ahhoz, hogy a gép ürítsen és megfelelően centrifugáljon.

Ha csak üríteni kíván centrifugálás nélkül, törölje a futó programot és válassza az ürítőprogramot.

### **CENTRIFUGÁLÁS LASSÍTÓ GOMB.**

A gombon jelzett értékekre lassíthatja a centrifugálás sebességét csupán a jelzett gomb megnyomásával.

### **A CIKLUS VÉGÉIG FENNMARADÓ IDŐ KIJELEZŐJE VAGY PROGRAMFÁZIS (V)**



Tiempo Restante  32



Az ezen jellemzővel felszerelt modelleken megjelenik a program végéig fennmaradó HOZZÁVETŐLEGES időtartam percben vagy a választott program aktuális mosási fázisa. Az idő a választott hőmérséklet, a környezet hőmérséklete, a hálózati víznyomás, valamint a ruha típusa és mennyisége függvényében változhat.

### **AJTÓ BIZTONSÁGI KIJELEZŐ (az azzal felszerelt modelleknél)**

Mosóprogram beindulásakor a kijelző pislog, majd rövid idő elteltével állandóan égve marad. Ebben a pillanatban az ajtó zárolt (BIZTOSÍTOTT AJTÓ).

Ez a kijelző a teljes mosóprogram alatt ég, tehát az ajtót nem lehet kinyitni.

A mosóprogram befejezése után a biztonsági készülékek kikapcsolnak és, miután a kijelző kialudt, ki lehet nyitni a mosógép ajtaját.

### **PROGRAM VÉGE**

**Biztonsági okokból a program befejezése után a programválasztót állítsa OFF helyzetre.**

# Fajlagos programok

## FAJLAGOS PROGRAMOK



### KÜLÖNLEGES ÖBLÍTŐPROGRAM

A  program 3 ruhaöblítést végez 800 fordulat/perc centrifugálással (mely esetlegesen csökkenthető vagy törölhető a megfelelő gomb megnyomásával). Bármely szövettípus öblítéséhez használható, például kézzel való mosás után.



### KÜLÖNLEGES ERŐS CENTRIFUGÁLÁS PROGRAM

A  program a programtáblázatban feltüntetett sebességen centrifugál.



### CSAK ÜRÍTÉS

A  program leengedi a vizet.

## KÜLÖNLEGES PROGRAMOK



### KÉZIMOSÁS

A mosógép rendelkezik egy «kézimosás»-nak nevezett finom mosási ciklussal, mely kézzel mosandó ruhadarabok teljes mosási ciklusának elvégzését teszi lehetővé. A program legfeljebb 30° C-on mos, három öblítéssel és gyengéd centrifugálással fejezi be.

## SPORT

### SPORTRUHÁZAT

A mosógép rendelkezik a «Sportruházat» exkluzív programmal.

Ez a különleges program olyan vegyes sport ruhadarabok mosására szolgál, melyeket nem lehet magas hőmérsékleten mosó programokkal mosni.

A program hideg előmosással indul, mely fellágyítja és eltávolítja a túlzott szennyeződést, majd 30° C-os mosóprogrammal, öblítéssel és gyengéd centrifugálással folytatja, biztosítva a piszkos finom ruhadarabok maximális ápolását.

## AA

### AA OSZTÁLY

Optimális mosási eredmény 40° C hőmérsékleten, A osztályú energiafelhasználással.

MIX  
&  
WASH

### MIX & WASH

A MIX & WASH (KEVERÉS és MOSÁS) program lehetővé teszi mindentípusú szövetek ugyanazon tölteten belüli együttes mosását.

- az új színes ruhadarabokat először kötelezően külön kell kimosni.

- soha ne keverjen színüket engedő ruhadarabokat.

## GYORSPROGRAMOK

GYORS

### 44' 44' PERCES GYORSPROGRAM

### 29' 29' PERCES GYORSPROGRAM

RAPIDOS

A gyorsprogram lehetővé teszi legfeljebb 2 kg töltet 40° C-on történő teljes mosási ciklusának elvégzését (44'/29') perc alatt. A mosóport a II főmosás rekeszbe kell helyezni. Az ezen programhoz használandó

## MEGJEGYZÉSEK

1. Nagyon piszkos ruha esetén ajánlott a töltetet legfeljebb 3 kg-ra csökkenteni.
2. A PAMUT (FEHÉR 90° és ELLENÁLLÓ SZÍNEK 60°) programokkal automatikus fehéritést lehet eszközölni hypo hozzáadásával a  rekeszbe.
3. A mosógép az öblítőt az összes mosási ciklus utolsó öblítésekor automatikusan felhasználja.

## Általános ajánlások

### A GÉP TISZTÍTÁSA ÉS KARBANTARTÁSA

Külsőjének tisztításához ne használjon súrolószereket, alkoholt és/vagy oldószereket, elegendő egy nedves kendővel végigtörölni.

A mosógép nagyon kevés karbantartást igényel.

- A dob bemeneti gumijának szárítása.
- A mosószerfiók és rekeszeinek tisztítása.
- A szűrő tisztítása.
- Költözéskor vagy a gép hosszú ideig tartó nem használatakor történő tisztítás.

**A mosógép jobb megőrzése érdekében a mosás befejezése után szárítsa meg a gumi keretét és hagyja nyitva a fedőt.**

### A MOSÓSZERFIÓK ÉS REKESZEINEK TISZTÍTÁSA

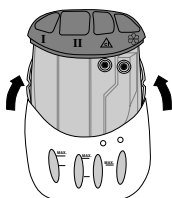

- A mosószerfiók négy rekeszét (előmosás, főmosás, hypo és öblítő) ajánlatos néha kitisztítani. Ehhez húzza ki tartójából a fiókot.

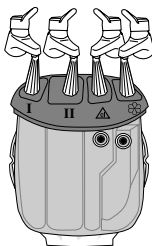

- Az I előmosás és a II főmosás rekeszek esetében ajánlatos bármely esetleges mosószermaradékot eltávolítani, mely a mosószert dobba való szabad áramlását akadályozza.

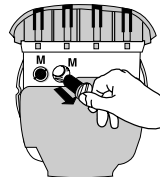

- A hypo és az öblítő rekeszek esetében a fiók hátsó részén található két M szifont kifelé húzva ki kell szedni.

A rekeszek nyílásait eltömíthető esetleges lerakódásokat el kell távolítani.

- Helyezzen vissza mindent a helyére.

### A SZŪRŐ TISZTÍTÁSA

A mosógép előlapjának lábazata mögött lévő különleges szűrővel van ellátva, mely a nagyméretű hulladékokat (érmék, gombok, stb.) felfogja, mivel azok még a szivattyút is zárholthatnák.

**Ajánlott a szűrőt kitisztítani, ha a ruha öblítések nem kielégítőek vagy a készülék nem a megszokott módon engedi le a vizet.**

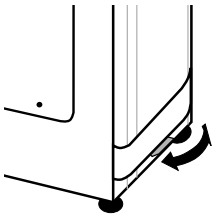

A szűrő tisztításához a következőképpen járjon el:

- Használjon egy edényt a víz felfogásához.
- A kerek kocsi karját állítsa a mosógép előlapjának középső zónájába a lábazat könnyebb eltávolításához.
- Nyomja meg a lábazaton lévő két rekeszt és távolítsa el azt.

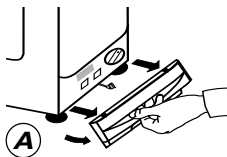

**A)** Dugja be a kezét az alsó nyílásba és kicsit megdöntve húzza ki a lábazatot.

- Az óramutató járásával ellenkező irányban ütközésig fordítsa el a szűrőt.
- Vegye ki a szűrőt és tisztítsa meg.
- A tiszta szűrőt helyezze vissza a fentiekben leírt lépéseket visszafelé követve.

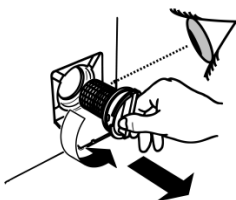

## Meghibásodások

RENDELLENESSÉG	OK	MEGOLDÁS
1.- Egyetlen program sem működik.	<ul style="list-style-type: none"> <li>• A készülék nincs bedugva.</li> <li>• A főkapcsoló ki van kapcsolva.</li> <li>• Nincs áramellátás.</li> <li>• Az elektromos hálózat biztosítékai tönkrementek.</li> <li>• Nyitva van az ajtaja.</li> </ul>	<ul style="list-style-type: none"> <li>• Dugja be.</li> <li>• Kapcsolja be a főkapcsolót.</li> <li>• Ellenőrizze.</li> <li>• Ellenőrizze.</li> <li>• Csukja be az ajtót.</li> </ul>
2.- Nem tölt vizet.	<ul style="list-style-type: none"> <li>• Lásd az 1. okait.</li> <li>• A vízcsap el van zárva.</li> </ul>	<ul style="list-style-type: none"> <li>• Ellenőrizze.</li> <li>• Nyissa ki a vízcsapot.</li> </ul>
3.- Nem engedi le a vizet.	<ul style="list-style-type: none"> <li>• Idegen testek jelenléte a szűrőben.</li> <li>• A lefolyócső meg van törve.</li> </ul>	<ul style="list-style-type: none"> <li>• Vizsgálja meg a szűrőt.</li> <li>• Egyenesítse ki a lefolyócsövet.</li> </ul>
4.- Nem centrifugál.	<ul style="list-style-type: none"> <li>• A mosógép még nem engedte le a vizet.</li> <li>• A «Centrifugálás kizárása» gomb le van nyomva.</li> </ul>	<ul style="list-style-type: none"> <li>• Várjon néhány percre és a gép kiürül.</li> <li>• Kapcsolja be a centrifugálást.</li> </ul>
5.- Erősen vibrál a centrifugálás alatt.	<ul style="list-style-type: none"> <li>• A mosógép nincs jól kiszintezve.</li> <li>• A «szállítóhorgonyzat» nem került szétszerelésre.</li> <li>• A ruhatöltet nincs egyenletesen elosztva.</li> </ul>	<ul style="list-style-type: none"> <li>• Állítsa be a lábakat.</li> <li>• Távolítsa el a szállító kitémasztást.</li> <li>• Oszlassa el egyenletesen.</li> </ul>
6.- Nem centrifugál nagy sebességen.	<ul style="list-style-type: none"> <li>• A ruhatöltet nincs egyenletesen elosztva a dobban.</li> </ul>	<ul style="list-style-type: none"> <li>• Oszlassa el a ruhatöltetet egyenletesen a dobban.</li> </ul>

Ha a meghibásodás és/vagy nem megfelelő működés nem szűnik meg, kapcsolja le a gépet, zárja el a vízcsapot és ne nyúljon a készülékhez.

Az esetleges javításért kizárólag márkaszervízhez forduljon (lásd az európai garancialevelet) és kérje eredeti alkatrészek használatát. Ezen javaslat be nem tartása a készülék biztonságát veszélyeztetheti.

A márkaszervízzel történő kapcsolatfelvételkor említse meg mindig a modellt (mely a vezérlőpulton is szerepel), a rend- és a sorozatszámot, melyek a lábázat eltávolítása után a mosógép előlapja alján vagy a garanciában vannak feltüntetve, vagyis mindent ami a keretben szerepel.

Ezen információ megadásával gyorsabb és hatékonyabb szolgáltatást kap.





## **Hasznos tanácsok a mosáshoz**

Tanácsok mosógépe lehető legkörnyezetbarátabb és leggazdaságosabb módon történő használatához.

### **JAVASLATOK MOSÓGÉPE HASZNÁLATÁHOZ.**

A maximális megtakarítás érdekében mosógépét töltsé tele, ezzel elkerüli a felesleges víz- és energiafogyasztást.

Ajánljuk, hogy maximális töltetkapacitást használjon, mellyel akár 50% energiát is megtakaríthat. Egyetlen mosást tegyen be két féltöltésű mosás helyett.

### **MIKOR VAN SZÜKSÉG ELŐMOSÁSRA?**

Csak ha a ruha különösen piszkos.

5 és 15% közötti megtakarítást érhet el ha ezt az opciót nem használja akkor, ha a ruha nem különösen piszkos.

### **MELYIK MOSÁSI HŐMÉRSÉKLETET VÁLASSZA?**

Folteltávolító szerek használata gépi mosás előtt csökkenti a 60°C fölötti mosási hőmérsékletek használatának szükségét.

A ruha dobba történő behelyezésekor ajánlatos:

#### **• Különösen kényes szövetek esetén ajánlott hálós zacskót használni.**

- Ellenőrizze, hogy a zsebek ki legyenek ürítve és ne tartalmazzanak fémtárgyakat (például csatokat, biztosítótűket, gombostűket, érméket, stb.)
- Gombolja be a pármahuzatokat, húzza fel a cipzáraikat, gyűrűket, kösse meg a logó öveket és a ruhák hosszú szalagjait.
- A függönyök és ellenzők összes (fém és műanyag) rögzítő- és tartóelemét szedje le. Ajánlott a behúzószalagot saját zsinórján függő csomóba szedni.
- Nyissa szét a ruhadarabokat.
- Vegye figyelembe az eltérő programokhoz ajánlott töltősúlyt.
- Ha szőnyeget, ágyterítőt vagy egyéb nagy nedvszívású darabot mos, törölje a centrifugálást.
- A gyapjúból készült ruhaneműk csak akkor moshatók a mosógépben ha szerepel rajtuk a «Tiszta gyapjú»  jelkép, valamint a «nem tömörödik» vagy «mosógépben mosható» megjelölés.
- Fördőszojai ruhaneműk mosásakor ne csak törölközőket mosson, egyéb ruhadarabokkal keverve tegye be azokat.
- Figyeljen arra, hogy egyetlen ruhadarab se szoruljon be a dob fedői közé.

### **CÍMKEJELKÉPEK**





Általában a ruhadarabok nyakán vagy oldalvarrásaiban találhatóak. Ezek a jelképek jelzik:

- A MAXIMÁLIS mosási hőmérsékletet.
- Tisztító eljárások melyekkel moshatók vagy nem moshatók.
- A mosás során alkalmazható vagy nem alkalmazható termékek.

A jelképek rajzai a következők:



## MOSÁS

A mosásra vonatkozó utasítások mindig egy különféle megjelölésekkel kísért teknővel szerepelnek:

- Nem mosható. 
  - Kézzel és géppel egyaránt mosható. A teknőn belüli számok a maximális mosási hőmérsékletet jelzik. 
  - Csak kézzel mosható. 
- Ha a kéz a teknő feléig merül el, azt jelenti, hogy a terméket gyengén kell rázni a mosás során. Ha teljesen elmerül a teknőben, a címke azt jelzi, hogy a mosást kizárólag kézzel kell végezni.
- A teknőt aláhúzó vonal azt jelenti, hogy csökkentett mechanikus rázást kell végezni. 
  - Nem centrifugálható. 

## HYPO HASZNÁLATA

A hypo a szövetek fehérítésére gyakran használt termék, bár azokat néha menthetetlenül károsítja. Használatára több jelkép vonatkozik.

- Hypo használható. 
- Ne használjon hypot. 

**HU** A gyártó cég elhárít minden felelősséget a lehetségesen előfordulható nyomdai hibákkal kapcsolatosan, amelyek felbukkanhatnak ebben a kiskönyvben. Hasonlóképpen fenntartja magának a jogot bármiféle módosításra, amelyet hasznosnak talál a saját gyártmányaira a lényeges karakterisztikák kötelezése nélkül.



