

- IT** Guida pratica all'uso
- EN** User instructions
- FR** Mode d'emploi
- DE** Bedienungsanleitung
- ES** Instrucciones para el uso
- PT** Instruções de utilização
- NL** Gebruiksaanwijzing

CANDY

LAVASTOVIGLIE
DISHWASHER
LAVE-VAISSELLE
GESCHIRRSPÜLER
LAVAVAJILLAS
MÁQUINA DE LAVAR LOIÇA
AFWASMACHINE

Complimenti,

con l'acquisto di questo elettrodomestico Candy, Lei ha dimostrato di non accettare compromessi: Lei vuole il meglio.

Candy è lieta di proporLe questa nuova lavastoviglie, frutto di anni di ricerche e di esperienze maturate sul mercato, a contatto diretto con i Consumatori.

Lei ha scelto la qualità, la durata e le elevate prestazioni che questa lavastoviglie Le offre.

Candy Le propone inoltre una vasta gamma di elettrodomestici:

lavatrici, lavastoviglie, lavasciuga, cucine, forni a microonde, forni e piani di cottura, frigoriferi e congelatori.

Chieda al Suo Rivenditore il catalogo completo dei prodotti Candy.

La preghiamo di leggere attentamente le avvertenze contenute nel presente libretto in quanto forniscono importanti indicazioni riguardanti la sicurezza di installazione, d'uso, di manutenzione ed alcuni utili consigli per il migliore utilizzo della lavastoviglie.

Conservi con cura questo libretto per ogni ulteriore consultazione.

Servizio Assistenza Clienti

CERTIFICATO DI GARANZIA CONVENZIONALE: cosa fare?

Il Suo prodotto è garantito, alle condizioni e nei termini riportati sul certificato inserito nel prodotto ed in base alle previsioni del decreto legislativo 24/02, nonché del decreto legislativo 6 settembre 2005, n. 206, per un periodo di 24 mesi decorrenti dalla data di consegna del bene.

Così come riportato nei testi dei Decreti Legislativi citati, il certificato di garanzia dovrà essere da Lei conservato, debitamente compilato, per essere mostrato al Servizio Assistenza Tecnica Autorizzato, in caso di necessità, unitamente ad un documento fiscalmente valido rilasciato dal rivenditore al momento dell'acquisto (bolla di consegna, fattura, scontrino fiscale, altro) sul quale siano indicati il nominativo del rivenditore, la data di consegna, gli estremi identificativi del prodotto ed il prezzo di cessione.

Resta pure inteso che, salvo prova contraria, poiché si presume che i difetti di conformità che si manifestano entro sei mesi dalla consegna del bene esistessero già a tale data, a meno che tale ipotesi sia incompatibile con la natura del bene o con la natura del difetto di conformità, il Servizio di Assistenza Tecnica Autorizzato, verificato il diritto all'intervento, lo effettuerà senza addebitare il diritto fisso di intervento a domicilio, la manodopera ed i ricambi. Per contro, nel successivo periodo di diciotto mesi di vigenza della garanzia, sarà invece onere del consumatore che intenda fruire dei rimedi accordati dalla garanzia stessa provare l'esistenza del difetto di conformità del bene sin dal momento della consegna; nel caso in cui il consumatore non fosse in grado di fornire detta prova, non potranno essere applicate le condizioni di garanzia previste e pertanto il Servizio di Assistenza Tecnica Autorizzato effettuerà l'intervento addebitando al consumatore tutti i costi relativi.

CANDYSICURPIU'

Le ricordiamo inoltre che sullo stesso certificato di garanzia convenzionale Lei troverà le informazioni ed i documenti necessari per una copertura sino a 5 anni e così, in caso di guasto, non pagare il diritto fisso di intervento a domicilio, la manodopera ed i ricambi.

Per qualsiasi informazione necessitasse, La preghiamo rivolgersi al numero telefonico del Servizio Clienti **199 12 13 14**.

ANOMALIE E MALFUNZIONAMENTI: a chi rivolgersi ?

Per qualsiasi necessità il centro assistenza autorizzato è a Sua completa disposizione per fornirLe i chiarimenti necessari; comunque qualora il Suo prodotto presenti anomalie o mal funzionamenti, prima di rivolgersi al Servizio Assistenza Autorizzato, consigliamo **vivamente** di effettuare i controlli indicati nel capitolo "**Ricerca piccoli guasti**".

UN SOLO NUMERO TELEFONICO PER OTTENERE ASSISTENZA.

Qualora il problema dovesse persistere, componendo il "**Numero Utile**" sotto indicato, sarà messo in contatto direttamente con il Servizio Assistenza Tecnica Autorizzato che opera nella Sua zona di residenza.

Attenzione:

la chiamata è a pagamento; il costo verrà comunicato, tramite messaggio vocale, dal Servizio clienti dell'operatore telefonico utilizzato. Dettagli sono presenti sul sito internet **www.candy.it**.

MATRICOLA DEL PRODOTTO. Dove si trova?

E' indispensabile che comunichi al Servizio Assistenza Tecnica Autorizzato la sigla del prodotto ed il numero di matricola (16 caratteri che iniziano con la cifra 3) che troverà sul certificato di garanzia oppure sulla targa matricola posta all'interno dello sportello, sul bordo superiore destro. In questo modo Lei potrà contribuire ad evitare trasferte inutili del tecnico, risparmiando oltretutto i relativi costi.



DESCRIZIONE DEI COMANDI

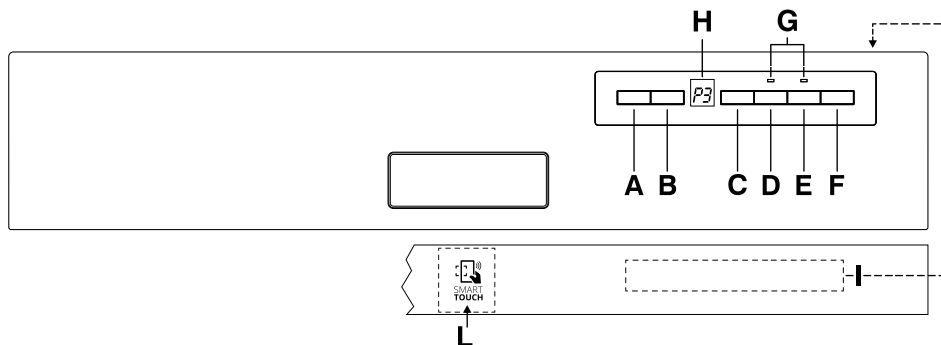

A Pulsante "ON/OFF"

B Pulsante "SELEZIONE PROGRAMMA"

C Pulsante "PARTENZA DIFFERITA"

D Pulsante opzione "EXPRESS"

E Pulsante opzione "ALL IN 1"

F Pulsante "START"/"RESET"
(avvio/annullamento programma)

G Spie "SELEZIONE OPZIONE"

H Display digitale

I Legenda programmi

L Area SMART TOUCH

DIMENSIONI

Larghezza x Altezza x Profondità (cm)	59,8 x 81,8 ÷ 89,8 x 57
Ingombro con porta aperta (cm)	117

DATI TECNICI

Coperti (EN 50242)	16
Capacità con pentole e piatti	9 persone
Pressione nell'impianto idraulico (MPa)	Min. 0,08 - Max. 0,8
Ampere fusibile / Potenza max. assorbita / Tensione d'alimentazione	Vedere targhetta dati

CONSUMI (programmi principali)*

Programma	Energia (kWh)	Acqua (L)
IGIENIZZANTE	2,07	21
UNIVERSALE	1,46	15
ECO	0,95	10
RAPIDO 24'	0,59	9

Consumo di energia nei modi spento e stand-by: 0,45 W / 0,45 W

*Valori misurati in laboratorio secondo la Norma Europea EN 50242 (nell'uso quotidiano, sono possibili differenze).

SCelta DEL PROGRAMMA E FUNZIONI PARTICOLARI

Impostazione dei programmi

- Aprire lo sportello ed introdurre le stoviglie da lavare.
- Premere il pulsante "ON/OFF" per circa 2 secondi.
Sul display verranno visualizzati due trattini.
- Scegliere un programma premendo il pulsante "SELEZIONE PROGRAMMA".
- Se si desidera selezionare un'opzione, premere il pulsante corrispondente (la relativa spia s'illuminerà).

Le opzioni possono essere attivate o disattivate ENTRO un minuto dalla partenza del programma.

- Premere il pulsante "START".
Il display visualizzerà il tempo di durata del programma, alternando l'indicazione delle ore a quella dei minuti
[Es: (1 ora) / (25 minuti)].

- A sportello chiuso, dopo un segnale acustico, il programma si avvierà automaticamente. Il display visualizzerà il tempo rimanente a fine ciclo.

ENTRO un minuto dalla partenza del ciclo di lavaggio, è possibile scegliere un altro programma, semplicemente premendo il pulsante "SELEZIONE PROGRAMMA".

Programmi "IMPULSE"

I programmi "IMPULSE" utilizzano una tecnica di lavaggio ad impulsi, che riduce i consumi, il rumore e migliora le prestazioni.

IMPORTANTE

Il funzionamento "intermittente" della pompa di lavaggio NON è indice di un malfunzionamento, ma è una caratteristica particolare del lavaggio ad impulsi ed è quindi segnale del corretto svolgimento del programma.

Interruzione di un programma

Sconsigliamo l'apertura dello sportello durante lo svolgimento del programma, in particolare durante la fase centrale del lavaggio e del risciacquo finale caldo. Tuttavia, se a programma avviato si apre lo sportello (per esempio perché si vogliono aggiungere delle stoviglie) la macchina si ferma automaticamente e sul display viene visualizzato lampeggiante il tempo rimanente alla fine del ciclo. Richiudendo lo sportello, **senza premere alcun pulsante**, il ciclo ripartirà dal punto in cui era stato interrotto.

IMPORTANTE

E' possibile interrompere il programma in corso anche senza aprire lo sportello, premendo il pulsante "ON/OFF".

In tal caso, affinché il ciclo riparta dal punto in cui era stato interrotto, sarà sufficiente premere nuovamente il pulsante "ON/OFF".



ATTENZIONE!

Se si apre lo sportello mentre la lavastoviglie è nella fase di asciugatura, viene attivato un segnale acustico intermittente, per avvisare che il ciclo non è ancora terminato.

Modifica di un programma in corso

Se si vuole cambiare o annullare un programma già in corso, procedere nel seguente modo:

- Tenere premuto per almeno **3** secondi il pulsante "**RESET**". Sul display verrà visualizzato "**00**" e verranno emessi dei segnali acustici.
- Il programma in corso verrà annullato. Sul display verranno visualizzati due trattini.
- A questo punto sarà possibile impostare un nuovo programma.



ATTENZIONE!

Prima di far partire un nuovo programma, è bene accertarsi che non sia già stato asportato il detersivo; se lo fosse, ripristinare la dose nel contenitore.

Svolgimento del programma

Durante lo svolgimento del programma, nel display viene visualizzato il tempo rimanente a fine ciclo che si aggiornerà automaticamente col trascorrere dei minuti.

Nel caso d'interruzione di corrente, la lavastoviglie conserverà in memoria il programma in fase di svolgimento che verrà ripreso, dal punto in cui era stato interrotto, non appena sarà ripristinata l'alimentazione elettrica.

Fine del programma

La fine del programma verrà indicata tramite un segnale acustico (se non disattivato) della durata di 5 secondi, ripetuto per 3 volte ad intervalli di 30 secondi. La lavastoviglie si spegnerà automaticamente.

Pulsanti opzione

Pulsante "EXPRESS"

Questo pulsante consente un risparmio di tempo e di energia mediamente del 25% (a seconda del ciclo scelto) riducendo il riscaldamento finale dell'acqua ed i tempi d'asciugatura, durante l'ultimo risciacquo. E' consigliato per il lavaggio serale, se non è necessario riavere subito, perfettamente asciutte, le stoviglie appena lavate. Per ottenere una migliore asciugatura, si consiglia di socchiudere la porta a fine ciclo, per favorire la circolazione naturale dell'aria nella lavastoviglie.

Pulsante "ALL IN 1"

Questa opzione permette l'utilizzo ottimale dei detersivi combinati "ALL in 1" ("3 in 1"/"4 in 1"/"5 in 1", ecc.). Premendo questo pulsante, il programma di lavaggio impostato viene modificato, in modo da ottenere la migliore prestazione dai detersivi combinati; inoltre, viene disattivato l'indicatore di mancanza sale.



ATTENZIONE!

Una volta selezionata, l'opzione resta attiva (spia corrispondente accesa) anche per successivi programmi di lavaggio e potrà essere disattivata (spia corrispondente spenta) solo premendo nuovamente il relativo pulsante.

IMPORTANTE

L'uso di quest'opzione è raccomandato specialmente in caso di utilizzo del programma RAPIDO 24', la cui durata sarà prolungata di circa 15 minuti per consentire una migliore azione del detersivo in pastiglie.

Indicazione mancanza sale

Quando diviene necessario provvedere a riempire il contenitore del sale, all'accensione della lavastoviglie sul display verrà visualizzato "**SL**". La comparsa di macchie biancastre sulle stoviglie è generalmente un indice importante di mancanza del sale.

Pulsante "PARTENZA DIFFERITA"

Questo pulsante permette di programmare l'avvio del ciclo di lavaggio, con un ritardo compreso tra 1 e 23 ore.

Per impostare la partenza ritardata procedere nel seguente modo:

- Premere il pulsante "**PARTENZA DIFFERITA**" (sul display verrà visualizzata la scritta "**00**").
- Premere nuovamente il pulsante per incrementare il ritardo in ore (ad ogni pressione il ritardo viene incrementato di 1 ora, fino ad un massimo di 23).
- Per avviare il conteggio, premere il pulsante "**START**". Il display visualizzerà il tempo rimanente alla partenza del programma.

Alla fine del conteggio, il programma partirà automaticamente e sul display verrà visualizzata la durata del ciclo scelto.

Se si desidera annullare la partenza ritardata procedere nel seguente modo:

- Tenere premuto per almeno 3 secondi il pulsante "**RESET**". Sul display verrà visualizzato "**00**" e verranno emessi dei segnali acustici.
- La partenza ritardata ed il programma selezionato verranno annullati. Sul display verranno visualizzati due trattini.
- A questo punto, se si desidera far partire la lavastoviglie, sarà necessario impostare nuovamente il programma desiderato ed eventualmente selezionare i pulsanti opzione, come indicato nel paragrafo "**IMPOSTAZIONE DEI PROGRAMMI**".

Esclusione segnalazione acustica di FINE PROGRAMMA

La segnalazione acustica di fine programma può essere disattivata nel seguente modo:

IMPORTANTE
Iniziare la procedura **SEMPRE** dalla condizione di lavastoviglie spenta.

1. Mantenere premuto il pulsante "**SELEZIONE PROGRAMMA**" e contemporaneamente **accendere** la lavastoviglie con il pulsante "**ON/OFF**" (verrà emesso un breve suono).
2. Continuare a tenere premuto il pulsante "**SELEZIONE PROGRAMMA**" per almeno 15 secondi (durante questo periodo si udiranno 2 segnali acustici).
3. Rilasciare il pulsante nel momento in cui verrà emesso il **secondo** segnale acustico (nel display verrà visualizzato "**b1**" che sta ad indicare che la suoneria è attivata).
4. Premere nuovamente lo stesso pulsante (apparirà "**b0**" che sta ad indicare che la suoneria è disattivata).
5. Spegnerne la lavastoviglie premendo il pulsante "**ON/OFF**" per rendere effettiva la nuova impostazione.

Per riattivare la suoneria, seguire la stessa procedura.

Memorizzazione dell'ultimo programma utilizzato

Per abilitare la memorizzazione dell'ultimo programma utilizzato procedere nel seguente modo:

IMPORTANTE
Iniziare la procedura **SEMPRE** dalla condizione di lavastoviglie spenta.

1. Mantenere premuto il pulsante "**SELEZIONE PROGRAMMA**" e contemporaneamente **accendere** la lavastoviglie con il pulsante "**ON/OFF**" (verrà emesso un breve suono).
2. Continuare a tenere premuto il pulsante "**SELEZIONE PROGRAMMA**" per almeno **30** secondi (durante questo periodo si udiranno **3** segnali acustici).
3. Rilasciare il pulsante nel momento in cui verrà emesso il **TERZO** segnale acustico (sul display verrà visualizzato "**A0**" che sta ad indicare che la memorizzazione è disattivata).

4. Premere nuovamente lo stesso pulsante (sul display verrà visualizzato "**A1**" che sta ad indicare che la memorizzazione è attivata).
5. Spegnerne la lavastoviglie premendo il pulsante "**ON/OFF**" per rendere effettiva la nuova impostazione.

Per disattivare la memorizzazione, seguire la stessa procedura.

IMPORTANTE
Questa lavastoviglie è dotata di un dispositivo di sicurezza antitrabocco che, in caso di anomalia, interviene scaricando l'acqua in eccesso.



ATTENZIONE!
Per evitare l'intervento intempestivo del dispositivo di sicurezza antitrabocco, si raccomanda di non muovere o inclinare la lavastoviglie durante il funzionamento.
Nel caso sia necessario muovere o inclinare la lavastoviglie, assicurarsi prima che abbia completato il ciclo di lavaggio e che non ci sia acqua nella vasca.

La lavastoviglie è in grado di segnalare una serie di anomalie visualizzate sul display SEGNALAZIONE AUTOMATICA DI ANOMALIE

ANOMALIA	CAUSA	RIMEDIO
Sul display compare E2 accompagnato da un breve segnale acustico.	Mancanza acqua (rubinetto dell'acqua chiuso).	Spegnerne la lavastoviglie, aprire il rubinetto e reimpostare il ciclo.
Sul display compare E3 accompagnato da un breve segnale acustico.	La macchina non riesce a scaricare l'acqua dalla vasca.	Verificare se il tubo di scarico è piegato o il sifone otturato e se i filtri sono intasati. Se il difetto permane, rivolgersi al Servizio Assistenza Tecnica.
Sul display compare E4 accompagnato da un breve segnale acustico.	Perdita di acqua.	Verificare se il tubo di scarico è piegato o il sifone otturato e se i filtri sono intasati. Se il difetto permane, rivolgersi al Servizio Assistenza Tecnica.
Sul display compare E5,E6,E7, Ef o EL , accompagnati da un breve segnale acustico.	Guasto al controllo elettronico.	E' necessario rivolgersi al Servizio Assistenza Tecnica.
Sul display compare E8 o Ei accompagnati da un breve segnale acustico.	L'elemento riscaldante dell'acqua non funziona correttamente o piastra filtro intasata.	Pulire piastra filtro. Se il difetto permane, rivolgersi al Servizio Assistenza Tecnica.

SMART TOUCH

Questo apparecchio è equipaggiato di tecnologia **Smart Touch** che consente di interagire, tramite App, con gli smartphone basati sul sistema operativo Android e dotati della funzione NFC (Near Field Communication).

- Scaricare l'App **Candy simply-Fi** sul proprio smartphone.

L'App **Candy simply-Fi** è disponibile sia per dispositivi con sistema operativo Android che per iOS, sia per tablet che per smartphone; è tuttavia possibile interagire con la macchina e sfruttare le potenzialità offerte da **Smart Touch** solo con smartphone Android dotati di tecnologia NFC, secondo il seguente schema:

Smartphone Android con tecnologia NFC	Interazione con la macchina + contenuti
Smartphone Android senza tecnologia NFC	Solo contenuti
Tablet Android	Solo contenuti
Apple iPhone	Solo contenuti
Apple iPad	Solo contenuti

FUNZIONI

Le principali funzioni attivabili mediante l'App sono:

- **Assistente Vocale** – Guida alla scelta del ciclo di lavaggio ideale tramite inserimento di tre input vocali (stoviglie, livello di carico, livello di sporco).
- **Cicli** – Possibilità di selezionare e avviare nuovi programmi di lavaggio addizionali.
- **Supporto** – Impostazioni avanzate, Durezza dell'acqua, "**Smart Check-up**", Pulizia filtro e guida alla risoluzione dei problemi.

- **Statistiche** – Statistiche di lavaggio e suggerimenti per un utilizzo più efficiente della macchina.

Per scoprire tutti i dettagli delle funzioni Smart Touch, esplora i menu accedendo in modalità DEMO o collegati a:
www.candysmarttouch.com

COME USARE SMART TOUCH

PRIMA VOLTA – Registrazione macchina su App

- Accedere al menu "**Impostazioni**" del proprio smartphone Android e attivare la funzione NFC all'interno di "**Wireless e Reti**".

In relazione al modello dello smartphone impiegato e alla versione del sistema operativo Android, il processo di attivazione della funzione NFC potrebbe essere differente. Consultare il relativo manuale per maggiori dettagli.

- Accendere la lavastoviglie, ed abilitare la modalità **Smart Touch**, selezionando il programma "**P0**".
- Aprire l'App, creare il profilo utente e registrare l'elettrodomestico seguendo le indicazioni sul display del telefono o la procedura descritta nella "**Quick Guide**" allegata alla macchina.

Ulteriori informazioni, le F.A.Q. ed il video per una facile registrazione del prodotto sono disponibili su:
www.candysmarttouch.com/how-to

VOLTE SUCCESSIVE – Utilizzo abituale

- Ogni volta che si intende operare con l'App sulla macchina, occorre prima abilitare la modalità **Smart Touch** accendendo la lavastoviglie, selezionando il programma "**P0**".
- Assicurarsi di avere sbloccato lo schermo del telefono (acceso e senza codice) e attivata la funzione NFC; in caso contrario, seguire la procedura descritta in precedenza.
- Se si vuole avviare un ciclo di lavaggio, caricare le stoviglie ed il detersivo.
- Selezionare la funzione desiderata sull'App (es: avvio di un programma, "**Smart Check-up**", aggiornamento statistiche, ecc...).
- Seguire le istruzioni sul display del telefono, **APPOGGIANDOLO** al logo **Smart Touch** quando indicato dall'App.
- Chiudere la porta dell'elettrodomestico.

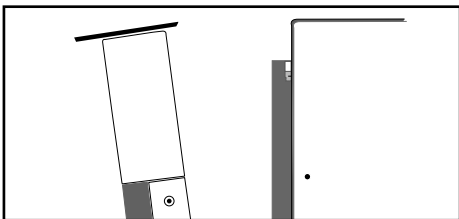

NOTE:

Posizionare lo smartphone in modo che l'antenna NFC sul retro dello stesso sia in corrispondenza del logo Smart Touch sul cruscotto della macchina.

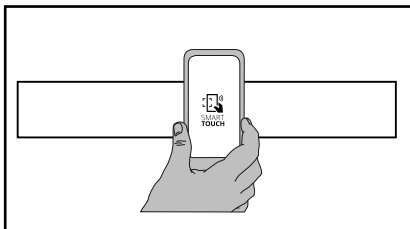

Se non si conosce la posizione dell'antenna NFC, spostare leggermente lo smartphone con movimento circolare sul logo Smart Touch fino a quando l'App segnala l'avvenuta connessione. Affinchè il trasferimento di dati vada a buon fine è fondamentale **MANTENERE IL TELEFONO APPOGGIATO SUL CRUSCOTTO DURANTE TUTTA LA PROCEDURA** (pochi secondi); una schermata sul dispositivo informerà sull'esito dell'operazione e quando sarà possibile allontanare lo smartphone.

Custodie spesse o adesivi metallici sullo smartphone potrebbero influenzare o impedire la trasmissione dei dati fra macchina e telefono. Se necessario, rimuoverli.

La sostituzione di alcuni componenti dello smartphone (es: cover posteriore, batteria, ecc...) con altri non originali, potrebbe comportare la rimozione dell'antenna NFC, impedendo l'utilizzo completo dell'App.











La gestione ed il controllo della macchina tramite App avviene solo "per prossimità": non è quindi possibile eseguire un'operazione da remoto (es: da un'altra stanza, fuori casa).

ELENCO DEI PROGRAMMI

Lavaggio con prelavaggio

Per i programmi con prelavaggio, si consiglia di aggiungere una seconda dose di detersivo (MAX. 10 grammi) direttamente nella lavastoviglie.

Programma	Descrizione
-----------	-------------

P 1		Igienizzante 75°C	Ciclo con azione antibatterica, adatto a lavare ed igienizzare stoviglie (anche particolarmente incrostate) biberon, ecc...
P 2		Universale 60°C	■ Adatto al lavaggio di stoviglie e pentole normalmente sporche.
P 3		Giornaliero 55°C	Ciclo veloce, per stoviglie normalmente sporche, adatto ai lavaggi frequenti e carichi normali.
P 4		Eco 45°C	■ Programma per stoviglie normalmente sporche (il più efficiente in termini di consumo combinato d'acqua ed energia per il lavaggio di tali stoviglie). Programma normalizzato EN 50242.
P 5		Delicato 45°C	■ Adatto al lavaggio di stoviglie delicate e con decorazioni e cristalleria. Indicato anche per il lavaggio quotidiano di stoviglie poco sporche, ad esclusione delle pentole.
P 6		Rapido 59' 65°C	Adatto al lavaggio quotidiano, subito dopo l'uso, di stoviglie e pentole normalmente sporche (MAX 8 coperti).
P 7		Rapido 24' 50°C	Ciclo superveloce da eseguire a fine pasto, indicato per un lavaggio di stoviglie fino a 6 coperti.
P 8		Notte 55°C	■ Programma a massima silenziosità. Ideale per il funzionamento nelle ore notturne e per poter usufruire delle tariffe energetiche agevolate.
P 9		Prelavaggio	Breve prelavaggio per le stoviglie usate al mattino o mezzogiorno, quando si vuole rimandare il lavaggio del carico completo.
P 0		Smart Touch 	Attivazione della modalità Smart Touch , per l'interazione tra l'elettrodomestico e la App Candy simply-Fi . Prima del primo utilizzo mediante App, in questa posizione è presente il ciclo Igienizzante .

■ = Programmi "IMPULSE"

N.D.= OPZIONE NON DISPONIBILE

Operazioni da compiere					Svolgimento del Programma						Durata media in Minuti	Funzioni Facoltative		
Detersivo prelavaggio	Detersivo lavaggio	Pulizia filtro e piastra	Controllo scorta brillitante	Controllo scorta sale	Prelavaggio caldo	Prelavaggio freddo	Lavaggio	Primo risciacquo freddo	Secondo risciacquo freddo	Risciacquo caldo con brillitante	Con acqua fredda (15°C)* -Tolleranza ± 10%*	Pulsante "PARTENZA DIFFERITA"	Pulsante "EXPRESS"	Pulsante "ALL in 1"

●	●	●	●	●	○		75°C	○	○	○	130	SI	SI	SI
	●	●	●	●		○	60°C	○		○	120	SI	SI	SI
	●	●	●	●		○	55°C	○		○	80	SI	SI	SI
●	●	●	●	●		○	45°C			○	190	SI	SI	SI
	●	●	●	●		○	45°C	○		○	85	SI	SI	SI
●	●	●	●	●	○		65°C			○	59	SI	SI	SI
	●	●	●	●			50°C			○	24	SI	N.D.	SI
	●	●	●	●		○	55°C	○		○	240	SI	SI	SI
		●				○					5	SI	N.D.	

* CON ACQUA CALDA IL TEMPO RESIDUO AL TERMINE DEL PROGRAMMA SI AGGIORNA AUTOMATICAMENTE DURANTE LO SVOLGIMENTO DELLO STESSO.

AQUAPROTECT – TUBO DI CARICO PROTETTO

IL tubo di carico dell'acqua primario è inserito in una guaina di contenimento trasparente.

In caso di perdita d'acqua dal tubo primario interno, la stessa viene contenuta tra il tubo e la guaina trasparente. La presenza d'acqua nella guaina trasparente è visualmente riconoscibile.

IL ciclo di lavaggio può essere comunque portato a termine; si raccomanda tuttavia di sostituire il tubo di carico.

Se la lunghezza del tubo non è sufficiente per un corretto allacciamento, il tubo stesso dovrà essere sostituito con uno di lunghezza adeguata. Richiedere il tubo presso il Centro Assistenza Tecnica.

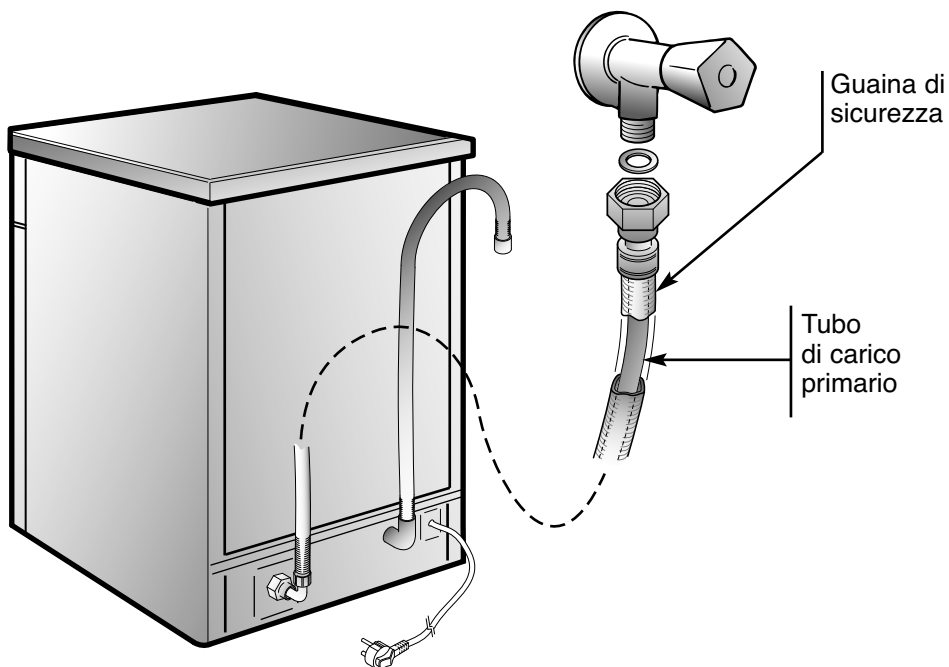

IMPIANTO DI DECALCIFICAZIONE

L'acqua contiene in misura variabile, a seconda delle località, sali calcarei e minerali che si possono depositare sulle stoviglie lasciando macchie e depositi biancastri.

Più elevato è il contenuto di questi sali, maggiore è la durezza dell'acqua.

La lavastoviglie è corredata di un decalcificatore che, utilizzando del sale rigenerante specifico per lavastoviglie, fornisce acqua priva di calcare (addolcita) per il lavaggio delle stoviglie.

Potete richiedere il grado di durezza della vostra acqua all'Ente erogatore di zona.

Regolazione del decalcificatore

Il decalcificatore può trattare acqua con durezza fino a 90°fH (gradi francesi), 50°dH (gradi tedeschi) tramite 8 livelli di regolazione.

I livelli di regolazione vengono riportati nella tabella seguente con la relativa acqua di rete da trattare.

Livello	Durezza dell'acqua		Usa sale rigenerante	Regolazione decalcificazione
	°fH (gradi francesi)	°dH (gradi tedeschi)		
0	0-5	0-3	NO	d0
1	6-10	4-6	SI	d1
2	11-20	7-11	SI	d2
3	21-30	12-16	SI	d3
*4	31-40	17-22	SI	d4
5	41-50	23-27	SI	d5
6	51-60	28-33	SI	d6
7	61-90	34-50	SI	d7

** La regolazione è stata impostata dalla fabbrica al livello 4 (d4) in quanto questo soddisfa la maggior parte dell'utenza.*

A seconda del livello di appartenenza della vostra acqua impostare il valore di decalcificazione nel seguente modo:

IMPORTANTE

Iniziare la procedura SEMPRE dalla condizione di lavastoviglie spenta.

1. Mantenere premuto il pulsante "**SELEZIONE PROGRAMMA**" e contemporaneamente **accendere** la lavastoviglie con il pulsante "**ON/OFF**" (verrà emesso un breve suono).
2. Continuare a tenere premuto il pulsante "**SELEZIONE PROGRAMMA**" per almeno **5** secondi, rilasciandolo **SOLO** dopo aver udito un segnale acustico. Nel display verrà indicato il livello di decalcificazione corrente.
3. Premere nuovamente lo stesso pulsante per scegliere il livello di decalcificazione voluto: ad ogni pressione del pulsante, il valore aumenta di un grado. Dopo aver raggiunto il valore "d7", l'indicatore salta di nuovo al valore "d0".
4. Spegnerne la lavastoviglie premendo il pulsante "**ON/OFF**" per rendere effettiva la nuova impostazione.



ATTENZIONE!

Se per qualsiasi motivo non si riuscisse a terminare la procedura, spegnere la lavastoviglie premendo il pulsante "ON/OFF" e ripartire dall'inizio (PUNTO 1).

Congratulations!

Thank you for choosing a Candy appliance; quality dishwashers which guarantee high performance and reliability.

Candy manufacture a vast range of domestic appliances: washing machines, washer/dryers, cookers, microwave ovens, ovens and hobs, refrigerators and freezers.

Ask your dealer for the catalogue with the complete range of Candy products. Please read this booklet carefully as it provides important information regarding the safe installation, use, and maintenance of the machine, together with some useful advice on how to achieve the best results from your dishwasher.

For future reference please keep this instruction booklet in a safe place.

CUSTOMER SERVICE AND GUARANTEE

Your new appliance is fully guaranteed by the manufacturer for 12 months against electrical/mechanical breakdown excluding:

- A.** Any faults which occur due to bad installation or misuse of the machine.
- B.** Any faults which occur due to repair of, or interference with, the machine by any person not authorised by the manufacturer to carry out service.
- C.** Any faults which occur due to any parts which are fitted to the machine which are not the original manufacturers parts.
- D.** Any faults arising from non-domestic use or unusual or abnormal use of the machine.
- E.** Any faults arising from operation at incorrect voltage.
- F.** Any faults arising from incorrect operation of the machine.
The guarantee applies to Gt Britain and Northern Ireland only, and is an addition to your statutory rights.

AFTER SALES SERVICE

For service and repairs call your local engineer on our national telephone number:

GIAS Service

Tel: 08444 995599

Support Service

(Eire 0818 200021)

DESCRIPTION OF THE CONTROL PANEL

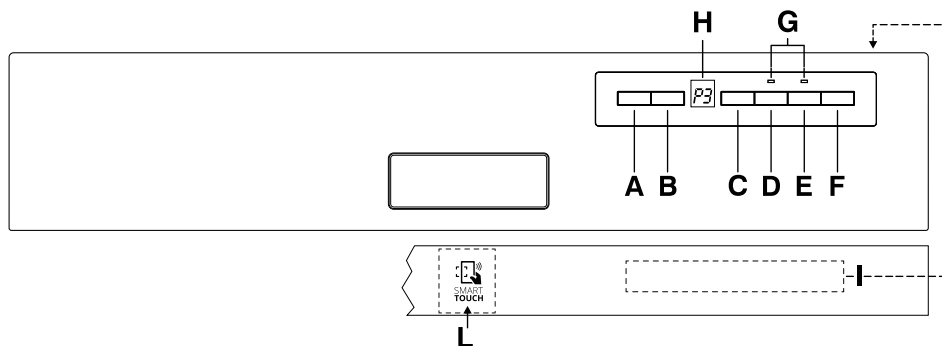

- A** "ON/OFF" button
- B** "PROGRAMME SELECTION" button
- C** "DELAY START" button
- D** "EXPRESS" option button
- E** "ALL IN 1" option button
- F** "START"/"RESET" button (start/cancelling programme)
- G** "OPTION SELECTION" lights
- H** DIGITAL DISPLAY
- I** Programme guide
- L** SMART TOUCH Area

DIMENSIONS		
Width x Height x Depth (cm)	59,8 x 81,8 ÷ 89,8 x 57	
Depth with door open (cm)	117	
TECHNICAL DATA		
EN 50242 place load	16	
Capacity with pans and dishes	9 persons	
Water supply pressure (MPa)	Min. 0,08 - Max. 0,8	
Fuse / Power input / Supply voltage	See rating plate	
CONSUMPTION (main programmes)*		
Programme	Energy (kWh)	Water (L)
HYGIENIC	2,07	21
UNIVERSAL	1,46	15
ECO	0,95	10
RAPID 24'	0,59	9
Power consumption of the off-mode and of the left-on mode: 0,45 W / 0,45 W		
*Values are measured in a laboratory according to European Standard EN 50242 (consumption may vary according to conditions of usage).		

PROGRAMME SELECTION AND SPECIAL FUNCTIONS

(Use in conjunction with programme guide)

Programme settings

- Open the door and place the dirty dishes inside the appliance.
- Press the "**ON/OFF**" button for about 2 seconds. The display will show two lines.
- Choose a programme by pressing the "**PROGRAMME SELECTION**" button.
- If you wish to select an option, press the corresponding button (the indicator light will turn on).

*The option buttons can be selected or deselected **WHITIN** one minute of the programme commencing.*

- Press the "**START**" button.
The length of the program will be shown on the display alternating hours with minutes [I.e: 1 h (1 hour) / 25 (25 minutes)].
- When the door is shut, after an audible signal has sounded, the programme will start automatically. The display will show the time remaining to the end of the cycle.

***WITHIN** one minute of the programme commencing, another programme can be selected, simply by pressing the "**PROGRAMME SELECTION**" button.*

"IMPULSE" programmes

The "IMPULSE" programmes use an impulse washing technology, which reduces consumption, noise and increases performances.

IMPORTANT

The "intermittent" working of the washing pump **MUST NOT BE** considered a malfunction, it is a characteristic of the impulse washing so must be considered a normal function of the programme.

Programme interruption

Opening the door when a programme is running is not recommended especially during the main wash and final hot rinse phases. However, if the door is opened while a programme is running (for example, to add dishes) the machine stops automatically and the display will flash the remaining time before the end of the cycle. Close the door, **without pressing any buttons**. The cycle will start from where it left off.

IMPORTANT

A running program can be interrupted without opening the door by pressing the "ON/OFF" button. In this case, simply press the "ON/OFF" button again to restart the cycle from where it left off.



WARNING!

If you open the door during the drying cycle, an audible audio signal advises you that the drying cycle has not yet finished.

Changing a running programme

Proceed as follows to change or cancel a running program:

- Hold the "RESET" button down for at least 3 seconds. "00" will appear on the display and some audible signals will sound.
- The running programme will be cancelled. The display will show two lines.
- At this point a new programme can be set.



WARNING!

Before starting a new programme, you should check that there is still detergent in the dispenser. If necessary, top up the dispenser.

Programme operations

Whilst a programme is running, the display shows the time remaining to the end of the cycle, which is automatically updated.

If there is any break in the power supply while the dishwasher is operating, a special memory stores the selected programme and, when the power is restored, it continues where it left off.

Programme end

A 5 second alarm will sound (if not muted) 3 times at 30 second intervals to signal that the programme has ended. The dishwasher will automatically switch off.

Option buttons

"EXPRESS" button

This button provides an energy and time saving of 25% on average (according to the select cycle) reducing the wash water temperature and the drying time during the final rinse.

This programme is recommended for light soil washes, and for slightly wet dishes that are not fully dry, & improved drying results. We advise you to leave the door of the Dishwasher half-open at the end of the cycle, to allow for a natural circulation of air inside the dishwasher.

"ALL IN 1" button

This option optimises the use of "ALL in 1" ("3 in 1"/"4 in 1"/"5 in 1", ecc.) combined detergents.

By pressing this button, the selected washing programme is modified to get best performance from combined detergents (furthermore, the salt empty alert will be de-activated).



WARNING!

Once selected, this option keeps being on (light on) also for next washing cycles and it can be de-activate (light off) only by pressing the button once again.

IMPORTANT

This option is recommended when using the RAPID 24' program, the duration of which will be extended for about 15 minutes, allowing the detergent tablets to achieve a better performance.

Salt empty alert

If your dishwasher requires filling with salt, the display will show and flash "SL" when the dishwasher is switched on. The appearance of white stains on dishes is generally a warning sign that the salt container needs filling.

"DELAY START" button

Dishwasher start time can be set with this button, delaying start from 1 to 23 hours.

Proceed as follows to set a delayed start:

- Press the "**DELAY START**" button ("**00**" will appear on the display).

- Press the button again to increase the delay in hours (each time the button is pressed the delay is increased by 1 hour to a maximum of 23).

- To start the countdown, press the "**START**" button.
The display will show the time remaining to the begin of the programme.

At the end of the countdown, the programme will automatically start and the length of the selected cycle will be shown in the display.

Proceed as follows to cancel a delayed start:

- Hold the "**RESET**" button down for at least **3** seconds. "**00**" will appear on the display and some audible signals will sound.

- The delayed start and the selected programme will be cancelled.
The display will show two lines.

- At this point, a new programme and option buttons must be set to start a new programme as indicated in the "**PROGRAMME SETTINGS**" section.

Alarm mute for the PROGRAMME END

The alarm **for the programme end** may be muted as follows:

IMPORTANT
The dishwasher must **ALWAYS** be off before start of this procedure.

1. Hold down the "**PROGRAMME SELECTION**" button and at the same time **switch on** the dishwasher by pressing the "**ON/OFF**" button (a brief audible signal will sound).

2. Keep the "**PROGRAMME SELECTION**" button pressed for at least **15** seconds (during this time **2** audible signals will sound).

3. Release the button when the **second** audible signal sounds ("**b1**" will appear on the display to indicate that the alarm is on).

4. Press the same button again ("**b0**" will appear on the display to indicate that the alarm is off).

5. Turn off the dishwasher by pressing the "**ON/OFF**" button to confirm the new setting.

To turn the alarm on again, follow the same procedure.

Memorization of the last programme used

The last programme used can be memorized by following the below:

IMPORTANT
The dishwasher must **ALWAYS** be off before start of this procedure.

1. Hold down the "**PROGRAMME SELECTION**" button and at the same time **switch on** the dishwasher by pressing the "**ON/OFF**" button (a brief audible signal will sound).
2. Keep the "**PROGRAMME SELECTION**" button pressed for at least **30** seconds (during this time, **3** audible signals will sound).
3. Release the button when the **THIRD** audible signal sounds ("**A0**" will appear on the display to indicate that the memorization is off).

4. Press the same button again ("**A1**" will appear on the display to indicate that the memorization is on).
5. Turn off the dishwasher by pressing the "**ON/OFF**" button to confirm the new setting.

To disable the memorization, follow the same procedure.

IMPORTANT
This dishwasher is equipped with an anti-overflow safety device which will automatically discharge any excess water should a problem occur.

 **WARNING!**
To ensure the correct operation of the anti-overflow safety device, we recommend that the dishwasher is not moved or tilted during operation. If however it is necessary to tilt or move the dishwasher, please ensure that the washing cycle is complete and that there is no remaining water inside the dishwasher.

The dishwasher is able to signal a series of faults in the display.

AUTOMATIC FAULT SIGNALS

FAULTS	CAUSE	SOLUTION
E2 appears on the display and the alarm sounds.	No water (inlet hose closed).	Turn off the dishwasher, open the inlet hose and reset the cycle.
E3 appears on the display and the alarm sounds.	The machine cannot drain water.	Check if the drain tube is bent or if the siphon or filters are clogged. If the problem persists, contact Customer Service.
E4 appears on the display and the alarm sounds.	Water leak	Check if the drain tube is bent or if the siphon or filters are clogged. If the problem persists, contact Customer Service.
E5,E6,E7,Ef or EL appears on the display and the alarm sounds.	Electronic control fault.	Contact Customer Service.
E8 or Ei appear on the display and the alarm sounds.	The water heating element is not working correctly or the filter plate is clogged.	Clean the filter plate. If the problem persists, contact Customer Service.

SMART TOUCH

This appliance is equipped with **Smart Touch** technology that allows you to interact, via the App, with smartphones based on Android operating system and equipped with NFC (Near Field Communication) function.

- Download on your smartphone the **Candy simply-Fi** App.

The **Candy simply-Fi App** is available for devices running both **Android** and **iOS**, both for tablets and for smartphones. However, you can interact with the machine and take advantage of the potential offered by **Smart Touch** only with **Android smartphones equipped with NFC technology**, according to following functional scheme:

Android smartphone with NFC technology	Interaction with the machine + contents
Android smartphone without NFC technology	Contents only
Android Tablet	Contents only
Apple iPhone	Contents only
Apple iPad	Contents only

FUNCTIONS

The main functions available using the App are:

- **Voice Assistant** – A guide to help you choose the ideal cycle with only three voice inputs (dishes, load level, stain level).
- **Cycles** – To select and launch new additional washing programmes.
- **Smart Care** – Advanced settings, Water Hardness, **"Smart Check-up"**, Filter-Clean and a troubleshooting guide.

- **My Statistics** – Washing statistics and tips for a more efficient use of your machine.

Get all the details of the **Smart Touch** functions, browsing the App in **DEMO mode** or go to:
www.candysmarttouch.com

HOW TO USE SMART TOUCH

FIRST TIME - Machine registration

- Enter the **"Settings"** menu of your Android smartphone and activate the NFC function inside the **"Wireless & Networks"** menu.

Depending on the smartphone model and its Android OS version, the process of the NFC activation may be different. Refer to the smartphone manual for more details.

- Switch the appliance on, then enable the **Smart Touch** mode by selecting the programme **"P0"**.
- Open the App, create the user profile and register the appliance following the instructions on the phone display or the **"Quick Guide"** attached on the machine.

More information, **F.A.Q.** and the **video** for an easy registration are available on:
www.candysmarttouch.com/how-to

NEXT TIME – Regular usage

- Every time you want to manage the machine through the App, first you have to enable the **Smart Touch** mode by switching the appliance on, then selecting the programme "**P0**".
- Make sure you have unlocked your phone (from stand-by mode) and you have activated the NFC function; then, follow the steps mentioned earlier.
- If you want to start a washing cycle, load the dishes and the detergent.
- Select the desired function in the App (e.g.: starting a programme, the "**Smart Check-up**" cycle, update statistics, etc...).
- Follow the instructions on the phone display, **KEEPING IT ON** the **Smart Touch** logo on the machine dashboard, when requested to do so by the App.
- Close the door of the appliance.

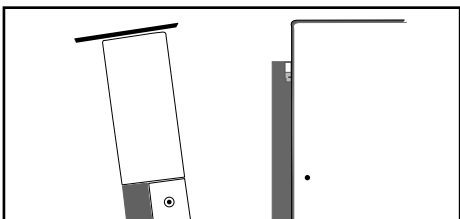

NOTES:

Place your smartphone so that the NFC antenna on its back matches the position of the Smart Touch logo on the appliance (as illustrated below).

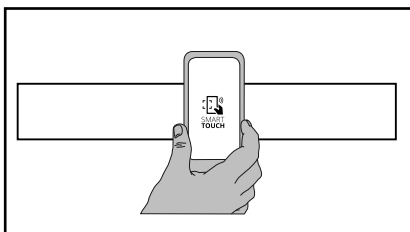

If you do not know the position of your NFC antenna, slightly move the smartphone in a circular motion over the Smart Touch logo until the App confirms the connection. In order for the data transfer to be successful, it is essential TO KEEP THE SMARTPHONE ON THE DASHBOARD DURING THESE THE FEW SECONDS OF THE PROCEDURE; a message on the device will inform about the correct outcome of the operation and advise you when it is possible to move the smartphone away.

Thick cases or metallic stickers on your smartphone could affect or prevent the transmission of data between machine and telephone. If necessary, remove them.

The replacement of some components of the smartphone (e.g. back cover, battery, etc...) with non-original ones, could result in the NFC antenna removal, preventing the full use of the App.











The management and the control of the machine via App is only possible "by proximity": it is therefore not possible to perform remote operations (e.g.: from another room; outside of the house).

PROGRAMME GUIDE

Wash with prewash

For wash programmes with prewash, it is advisable to add a second dose of detergent (max. 10 g) directly in the machine.

Programme	Description
-----------	-------------

P1		Hygienic 75°C	An antibacterial cycle, intended for washing and sterilising dishes (even heavily stained ones) babies' bottles etc.
P2		Universal 60°C	Once a day - for normal soiled pans and any other items that have been left all day for washing.
P3		Daily 55°C	Fast cycle, for "normally" dirty dishes - intended for frequent washes and normal loads.
P4		Eco 45°C	Programme for normally soiled tableware (the most efficient in terms of its combined energy and water consumption for that type of tableware). Programme standardised to EN 50242.
P5		Delicate 45°C	Suitable for delicate crockery and glassware. Also for less soiled items excluding pans.
P6		Rapid 59' 65°C	Suitable for heavily soiled items that are to be washed straight after a meal (Max 8 place load).
P7		Rapid 24' 50°C	Quick wash for dishes which are to be washed immediately after the meal. Wash load of 6 persons.
P8		Night 55°C	Quietest washing cycle. Ideal for functioning by night and for taking advantage of reduced energy fares.
P9		Refresh	Short cold pre-wash for items that are stored in the dishwasher until you are ready to wash a full load.
P0		Smart Touch 	Activation of Smart Touch mode, to enable the interaction between the appliance and the Candy simply-Fi App. Before the first use with the App, this position will be occupied by Hygienic program.

■ = "IMPULSE" programmes

N/A = OPTION NOT AVAILABLE

Check list					Programme contents						Average duration in minutes	Special function buttons available		
Detergent for soaking (Prewash)	Detergent for washing	Clean filter	Check rinse aid dispenser	Check salt container	Hot pre-wash	Cold pre-wash	Main wash	First cold rinse	Second cold rinse	Hot rinse with rinse aid	With cold water (15°C)* -Tolerance ± 10%.-	"DELAY START" button	"EXPRESS" button	"ALL IN 1" button

●	●	●	●	●	○		75°C	○	○	○	130	YES	YES	YES
	●	●	●	●		○	60°C	○		○	120	YES	YES	YES
	●	●	●	●		○	55°C	○		○	80	YES	YES	YES
●	●	●	●	●		○	45°C			○	190	YES	YES	YES
	●	●	●	●		○	45°C	○		○	85	YES	YES	YES
●	●	●	●	●	○		65°C			○	59	YES	YES	YES
	●	●	●	●			50°C			○	24	YES	N/A	YES
	●	●	●	●		○	55°C	○		○	240	YES	YES	YES
		●				○					5	YES	N/A	

* WITH HOT WATER THE TIME REMAINING UNTIL THE END OF THE PROGRAMME IS AUTOMATICALLY DISPLAYED WHILE THE PROGRAMME IS RUNNING.

AQUAPROTECT – PROTECTED INCOMING WATER PIPE

The main inlet pipe is contained within a protective transparent hose. In the event of damage occurring to the main inlet pipe any water leakage is retained within the transparent hose.

If water has leaked from the main inlet pipe there will be a visible sign within the transparent hose.

You may continue to complete the programme cycle but for safety we recommend the immediate replacement of the complete hose assembly.

If the hose is not long enough for correct connection, it must be replaced with a longer one.

The hose can be obtained from a Service Centre.

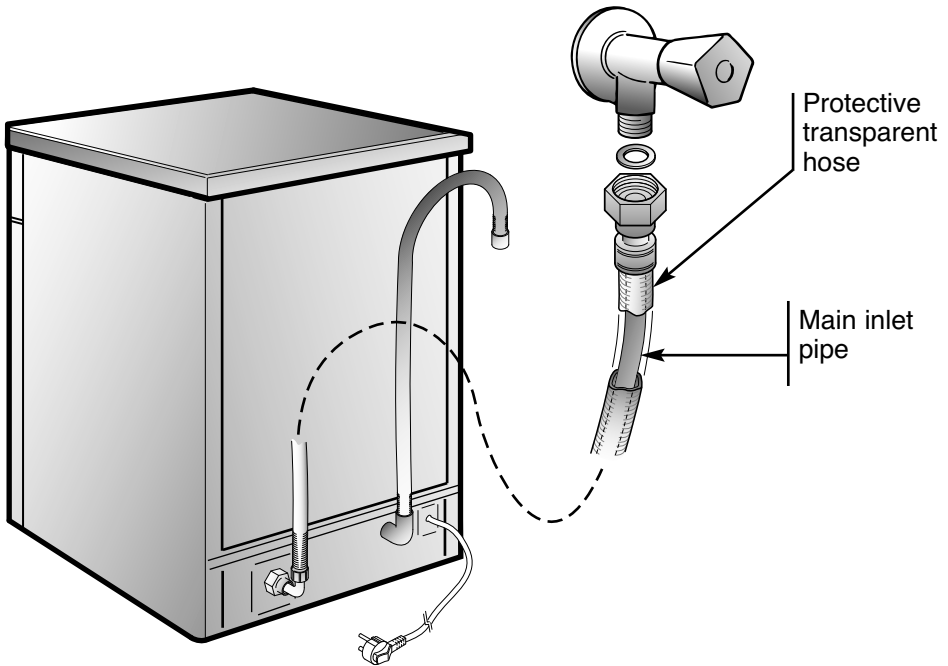

WATER SOFTENER UNIT

Depending on the source of the supply, water contains varying amounts of limestone and minerals which are deposited on the dishes leaving whitish stains and marks. The higher the level of these minerals present in the water, the harder the water is. The dishwasher is fitted with a water softener unit which, through the use of special regenerating salt, supplies softened water for washing the dishes. The degree of hardness of your water can be obtained from your water supply company.

Regulating the water softener with electronic programmer

The water softener can treat water with a hardness level of up to 90°fH (French grading) or 50°dH (German grading) through 8 settings.

The settings are listed in the table below:

Level	Water hardness		Use of regenerating salt	Water softener setting
	°fH (French)	°dH (German)		
0	0-5	0-3	NO	d0
1	6-10	4-6	YES	d1
2	11-20	7-11	YES	d2
3	21-30	12-16	YES	d3
*4	31-40	17-22	YES	d4
5	41-50	23-27	YES	d5
6	51-60	28-33	YES	d6
7	61-90	34-50	YES	d7

* *The softener unit is set in the factory at level 4 (d4) as this satisfies the requirements of the majority of users.*

Regulate the setting of your water softener unit according to the degree of hardness of your water as follows:

IMPORTANT

The dishwasher must ALWAYS be off before start of this procedure.

1. Hold down the "**PROGRAMME SELECTION**" button and at the same time **switch on** the dishwasher by pressing the "**ON/OFF**" button (a brief audible signal will sound).
2. Keep the "**PROGRAMME SELECTION**" button pressed for at least **5 seconds**, **UNTIL** an audible signal sounds. The current water softener setting level will be shown on the display.
3. Press the same button again to select the required water softener level: each time the button is pressed, the setting will increase by one level. When you have reached "d7", the display will go back to "d0".
4. Turn off the dishwasher by pressing the "**ON/OFF**" button to confirm the new setting.



WARNING!

If any problem occurs, turn the dishwasher off by pressing the "**ON/OFF**" button and start the procedure again from the beginning (STEP 1).

Compliments,

en ayant acheté un appareil électroménager Candy, vous avez fait preuve d'une très grande exigence: vous voulez le meilleur.

Candy est heureux de vous proposer cette nouvelle machine, fruit d'années de recherches et d'expériences confirmées sur le marché. Vous avez choisi la qualité, la fiabilité et les prestations techniques élevées.

Candy vous propose de plus, une gamme complète d'appareils d'électroménagers: machines-à-laver, lave-vaisselle, machines-à-laver séchantes, sèche-linge, four à micro-ondes, fours et plaques de cuisson, réfrigérateurs et congélateurs.

Demandez à votre Revendeur le catalogue complet des produits Candy. Nous vous prions de lire attentivement les indications contenues dans ce mode d'emploi. Vous y trouverez d'importantes indications, sur la sécurité d'installation, d'emploi, de manutention et d'autres conseils utiles pour le meilleur emploi du lave-vaisselle.

Conservez avec soin ce mode d'emploi pour des consultations futures.

GARANTIE

Cette machine est livrée avec un certificat de garantie qui permet de contacter gratuitement l'assistance technique.

Veillez garder votre ticket d'achat et le mettre dans un endroit sûr en cas de besoin.

DESCRIPTION DE LA MACHINE

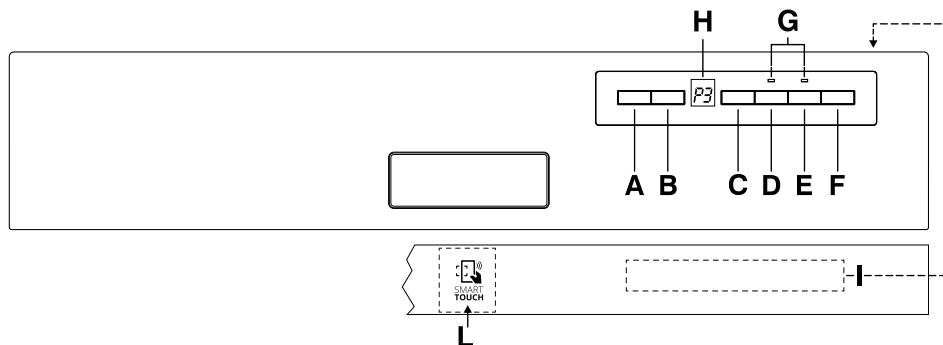

A Touche "ON/OFF"
("MARCHÉ/ARRÊT")

B Touche "PROGRAMMES"

C Touche "DÉPART DIFFÉRE"

D Touche option "EXPRESS"

E Touche option "ALL IN 1"

F Touche "START"/"RESET"
(départ/annulation programme)

G Voyants "SÉLECTION D'OPTION"

H AFFICHEUR

I Description des programmes

L Zone SMART TOUCH

DIMENSIONS

Largeur x Hauteur x Profondeur (cm)	59,8 x 81,8 ÷ 89,8 x 57
Encombrement porte ouverte (cm)	117

DONNÉES TECHNIQUES

Couvert (EN 50242)	16
Capacité avec casseroles et assiettes	9 personnes
Pression admise pour l'installation hydraulique (MPa)	Min. 0,08 - Max. 0,8
Fusible / Puissance maximum absorbée / Tension	Voir plaque signalétique

CONSOMMATIONS (programmes principaux)*

Programme	Energie (kWh)	Eau (L)
HYGIÉNIQUE	2,07	21
UNIVERSEL	1,46	15
ECO	0,95	10
RAPIDE 24'	0,59	9

Consommation d'électricité en mode éteint et en mode veille: 0,45 W / 0,45 W

*Valeurs mesurées en laboratoire selon la norme Européenne EN 50242 (des différences sont possibles lors d'un usage quotidien).

SELECTION DES PROGRAMMES ET FONCTIONS SPÉCIALES

Choix des programmes

- Ouvrez la porte et rangez la vaisselle à laver.
- Pressez la touche "**ON/OFF**" pendant 2 secondes.
Sur l'écran deux tirets vont apparaître.
- Choisir un programme en appuyant sur la touche "**PROGRAMMES**".
- Pour sélectionner une option, appuyez sur la touche correspondante (le voyant s'éclaire).

Vous pouvez sélectionner ou désélectionner les touches option DANS UN DÉLAI de une minute après le début du programme.

- Appuyez sur la touche "**START**".
L'afficheur indique la durée du programme en alternant l'indication des heures et des minutes [l.e: 1 h] (1 hour) / [25] (25 minutes).
- Avec la porte fermé, après que le signal sonore ait retenti, le programme démarrera automatiquement. L'écran affiche le temps restant avant la fin du cycle.

DANS UN DÉLAI de une minute après le début du programme, vous pouvez encore choisir un autre programme, simplement en appuyant sur la touche "PROGRAMMES".

Programmes "IMPULSE"

Les programmes "IMPULSE" utilisent une technique de lavage qui réduit les consommations, le bruit et améliore les performances.

IMPORTANT

Le fonctionnement "intermittent" de la pompe de lavage N'EST PAS le signe d'un mauvais fonctionnement, mais c'est une caractéristique du lavage "IMPULSE". C'est donc le signe du déroulement correct du programme.

Interruption du programme

Nous vous déconseillons d'ouvrir la porte pendant l'exécution du programme, surtout pendant la phase centrale du lavage et celle du rinçage chaud final.

Cependant, si vous ouvrez la porte lorsque le programme est en cours (par exemple pour ajouter de la vaisselle), la machine s'arrête automatiquement et l'afficheur indiquera en clignotant le temps restant avant la fin du cycle.

Lorsque vous refermez la porte, le cycle repart de l'endroit où il s'était interrompu **sans devoir appuyer sur une touche.**

IMPORTANT

Vous pouvez interrompre le programme en cours même sans ouvrir la porte, en appuyant sur la touche "ON/OFF". Dans ce cas, pour que le cycle redémarre de l'endroit où il s'est interrompu, il suffit d'appuyer à nouveau sur la touche "ON/OFF".



ATTENTION!

Si vous ouvrez la porte pendant que le lave-vaisselle effectue son cycle de séchage, un signal sonore vous alerte que le cycle n'est pas achevé.

Modification d'un programme en cours

Pour modifier ou annuler un programme en cours, procédez de la manière suivante:

- Enfoncez la touche "RESET" sans la lâcher pendant au moins 3 secondes. "00" apparaîtra sur l'écran et des signaux sonores retentiront.
- Le programme en cours sera annulé. Sur l'écran deux tirets vont apparaître.
- Vous pouvez alors configurer un nouveau programme.



ATTENTION!

Avant de démarrer un nouveau programme, veuillez contrôler la présence de lessive dans le compartiment. Si nécessaire, remplir le compartiment.

Déroulement du programme

Durant le déroulement du programme, l'écran affiche le temps restant avant la fin du cycle. Temps qui se met à jour automatiquement.

En cas de coupure de courant pendant un programme de lavage, une mémoire spéciale restaure le programme sélectionné et, lorsque le courant est rétabli, reprend le cycle là où il s'est arrêté.

Fin du programme

La fin du programme est signalée par un signal acoustique (s'il est activé) de 5 secondes, répété 3 fois toutes les 30 secondes. Le lave-vaisselle va s'éteindre automatiquement.

Touches option

Touche "EXPRESS"

Selon le programme choisi, cette option permet de réaliser en moyenne 25% d'économies en temps et en énergie en réduisant lors du dernier rinçage, le chauffage final de l'eau ainsi que les temps de séchage.

Nous conseillons cette option pour le lavage du soir, si vous n'avez pas besoin que la vaisselle qui vient d'être lavée ne soit parfaitement sèche immédiatement.

Pour obtenir un meilleur séchage, nous vous conseillons d'entrouvrir la porte en fin de cycle afin de favoriser la circulation naturelle de l'air dans le lave-vaisselle.

Touche "ALL IN 1"

Cette option permet l'utilisation optimale de produits de lavage combinés "Tout en un" ("3 en 1"/"4 en 1"/"5 en 1", etc.). En appuyant sur cette touche, le programme de lavage sélectionné est modifié, de façon à obtenir les meilleurs résultats des produits combinés (de plus, l'alerte de manque de sel sera désactivée).



ATTENTION!

Une fois sélectionnée, l'option reste active (voyant correspondant allumé) pour programmes de lavage suivants et pourra être désactivée (voyant correspondant éteint) simplement en appuyant de nouveau sur la touche appropriée.

IMPORTANT

Cette option est particulièrement recommandée lorsque vous utilisez le programme RAPIDE 24', dont la durée sera prolongée d'environ 15 minutes de façon à obtenir les meilleures performances des détergents en tablettes.

Alerte manque de sel

S'il est nécessaire de recharger le réservoir de sel, votre appareil vous indiquera "SL" lorsque le lave-vaisselle sera allumé. L'apparition de taches blanches sur la vaisselle est généralement un signe qui permet savoir que le sel est manquant.

Touche "DEPART DIFFERE"

Cette touche permet de retarder le démarrage du cycle de lavage de 1 à 23 heures.

Pour configurer le départ différé, procédez de la manière suivante:

■ Appuyez sur la touche "**DEPART DIFFERE**" (l'afficheur montre "**00**").

■ Appuyez encore sur la touche pour augmenter le nombre d'heures correspondant au départ différé (à chaque pression le départ différé augmente d'une heure, jusqu'à un maximum de 23 heures).

■ Pour démarrer le décompte, appuyez sur la touche "**START**".
L'écran affichera le temps restant au départ du programme.

A la fin du décompte, le programme démarre automatiquement et l'afficheur indique la durée du cycle choisi.

Si vous désirez annuler le départ différé, procédez de la manière suivante:

■ Enfoncez la touche "**RESET**" sans la lâcher pendant au moins 3 secondes. "**00**" apparaîtra sur l'écran et des signaux sonores retentiront.

■ Le départ différé et le programme sélectionné seront annulés.
Sur l'écran deux tirets vont apparaître.

■ Vous devez alors, pour faire redémarrer le lave-vaisselle, reconfigurer le programme voulu et sélectionner, éventuellement, les touches Option, de la façon indiquée au paragraphe "**CHOIX DES PROGRAMMES**".

Désactivation du signal acoustique de FIN PROGRAMME

La fonction du signal acoustique **à la fin du programme** peut être désactivée de la manière suivante:

IMPORTANT
Commencer **TOUJOURS** la procédure avec le lave-vaisselle éteint.

1. Maintenir enfoncée la touche "**PROGRAMMES**" et **allumer** simultanément le lave vaisselle à l'aide de la touche "**ON/OFF**" (vous entendrez alors un son).
2. Maintenir enfoncée la touche "**PROGRAMMES**" pendant **15** secondes au moins (vous entendrez pendant cette période **2** sons).
3. Relâcher la touche lorsque vous entendrez le **second** signal sonore (l'afficheur montre "**b1**" qui indique que la sonnerie est activée).
4. Appuyer de nouveau sur la même touche (l'afficheur montre "**b0**" qui indique que la sonnerie est désactivée).
5. Eteindre le lave-vaisselle en appuyant sur la touche "**ON/OFF**" pour rendre effective la nouvelle configuration.

Pour réactiver la sonnerie, suivez la même procédure.

Mémorisation du dernier programme utilisé

La mémorisation du dernier programme utilisé, peut être activée comme suit:

IMPORTANT

Commencer TOUJOURS la procédure avec le lave-vaisselle éteint.

1. Maintenir enfoncée la touche "**SELECTION DE PROGRAMME**" et **allumer** simultanément le lave vaisselle à l'aide de la touche "**ON/OFF**" (vous entendrez alors un son).
2. Maintenir enfoncée la touche "**SELECTION DE PROGRAMME**" pendant **30** secondes au moins (vous entendrez pendant cette période **3** sons).
3. Relâchez la touche lorsque vous entendrez le **TROISIÈME** signal sonore ("**A0**" s'affichera sur l'écran pour indiquer que la mémorisation n'est pas activée).
4. Appuyez de nouveau sur la même touche ("**A1**" s'affichera sur l'écran pour indiquer que la mémorisation est activée).

5. Eteindre le lave-vaisselle en appuyant sur la touche "**ON/OFF**" pour rendre effective la nouvelle configuration.

Pour désactiver la mémorisation, suivre la même procédure.

IMPORTANT

Ce lave-vaisselle est équipé d'un système de sécurité anti-débordement qui, en cas de problème, videra automatiquement tout excès d'eau.



ATTENTION!

Pour éviter le déclenchement intempestif du dispositif de sécurité anti-débordement, il est recommandé de ne pas remuer ou incliner le lave-vaisselle pendant son fonctionnement.

Au cas où il serait nécessaire de remuer ou d'incliner le lave-vaisselle, s'assurer d'abord que le cycle de lavage est terminé et qu'il n'y a plus d'eau dans la cuve.

Le lave-vaisselle est en mesure de signaler sur l'afficheur plusieurs anomalies.

SIGNAL AUTOMATIQUE D'ANOMALIE

ANOMALIE	CAUSE	SOLUTION
E2 apparaît sur l'afficheur, accompagné par un bref signal acoustique.	Manque d'eau (robinet d'eau fermé).	Eteignez le lave-vaisselle, ouvrez le robinet et reconfigurez le cycle.
E3 apparaît sur l'afficheur, accompagné par un bref signal acoustique.	L'appareil n'arrive pas à vider l'eau de la cuve.	Vérifiez si le tuyau de vidange n'est pas plié, si le siphon n'est pas bouché et si les filtres ne sont pas colmatés. Si le problème persiste, adressez-vous au Service après-vente.
E4 apparaît sur l'afficheur, accompagné par un bref signal acoustique.	Fuite d'eau.	Vérifiez si le tuyau de vidange n'est pas plié, si le siphon n'est pas bouché et si les filtres ne sont pas colmatés. Si le problème persiste, adressez-vous au Service après-vente.
E5, E6, E7, Ef ou EL apparaît sur l'afficheur, accompagné par un bref signal acoustique.	Panne du contrôle électronique.	Vous devez vous adresser au Service Après-Vente.
E8 ou Ei apparaît sur l'afficheur, accompagné par un bref signal acoustique.	L'élément de chauffage de l'eau ne fonctionne pas correctement ou la plaque du filtre est colmatée.	Nettoyez la plaque du filtre. Si le problème persiste, adressez-vous au Service Après-Vente.

SMART TOUCH

Cet appareil est équipé de la technologie **Smart Touch** qui permet de nouvelles interactions via son application, compatible avec les Smartphones Android équipé de la technologie NFC.

- Télécharger sur votre Smartphone l'application **Candy simply-Fi**.

L'application **Candy simply-Fi** est disponible pour les tablettes, smartphones équipés d'ios et d'Android. Cependant, pour bénéficier de tout le potentiel de la technologie Smart Touch, il est nécessaire de posséder un Smartphone équipé d'Android et de la technologie NFC.

Smartphone Android équipé de la technologie NFC	Interaction avec le lave-linge + contenus
Smartphone Android sans la technologie NFC	Contenus uniquement
Tablette Android Sans NFC	Contenus uniquement
iPhone Apple Sans NFC	Contenus uniquement
iPad Apple Sans NFC	Contenus uniquement

FONCTIONS

Les principales fonctions disponibles via l'application sont:

- **Assistant vocal SMART** - Un guide qui vous aide à choisir le cycle idéal avec seulement trois commandes vocales (vaisselle, chargement, degré de salissure)
- **Cycles** – Pour sélectionner et lancer des programmes de lavage additionnels.
- **Entretien SMART** – Paramètres avancés, dureté de l'eau, "**Auto-diagnostic SMART**", nettoyage du filtre, guide de dépannage

- **Mes statistiques** – Statistiques de lavage et conseils pour une meilleure utilisation de votre machine.

Retrouvez en détails les fonctions **Smart Touch** en parcourant l'application en mode **DEMO** ou rendez-vous sur le site www.candysmarttouch.com

COMMENT UTILISER SMART TOUCH

PREMIERE UTILISATION – Enregistrement de votre appareil

- Entrez dans le menu "**Configuration**" de votre Smartphone Android et activez la fonction NFC dans sous-menu "**Réseaux Sans fil**".

Selon le modèle de votre Smartphone et de la version Android, le processus d'activation du NFC peut être différent. Référez-vous à la notice de votre Smartphone pour plus de détails.

- Allumez l'appareil et activez le mode "**Smart Touch**" en sélectionnant le programme "**P0**".

- Lancez l'application **Candy simply-Fi**, et créez un profil en suivant les instructions données sur le Smartphone ou sur le "**Guide Rapide**" fourni avec l'appareil.

Plus d'informations ainsi qu'un guide et des vidéos pour un enregistrement facile sont disponibles sur: www.candysmarttouch.com/how-to

USAGES FRÉQUENTS

- A chaque fois que vous souhaitez utiliser l'appareil via l'application, vous devez commencer par activer le mode "**Smart Touch**". Pour cela, allumez l'appareil, sélectionnez le programme "**P0**".
- Assurez-vous d'avoir débloqué l'écran de votre Smartphone et que vous avez activé la connectivité NFC. Autrement suivez les indications mentionnées précédemment.
- Si vous souhaitez lancer un cycle de lavage, chargez la vaisselle puis ajoutez le détergent.
- Sélectionnez la fonction souhaitée dans l'application (ex: démarrer un programme, le cycle "**Auto-diagnostic SMART**", mise à jour des statistiques, etc...).
- Suivez les instructions indiquées sur votre Smartphone. **APPOSEZ** votre Smartphone sur le logo **Smart Touch** lorsque l'application **Candy simply-Fi** vous le demande.
- Fermez la porte de l'appareil.

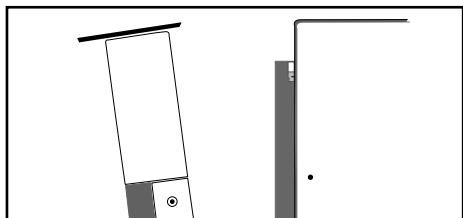

NOTES:

Placer votre Smartphone de telle manière à ce que l'antenne, située à l'arrière du téléphone soit proche du logo Smart Touch.

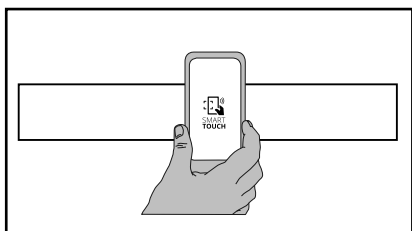

Si vous ne savez pas où se situe l'antenne NFC sur votre Smartphone, faites de lents mouvements circulaires autour du logo Smart Touch jusqu'à ce que l'application Candy simply-Fi confirme la connexion. Afin de garantir une connexion stable, il est important de **GARDER LE SMARTPHONE SUR LOGO Smart Touch PENDANT LA PROCÉDURE D'APPAIRAGE ET PENDANT LES PHASES DE SYNCHRONISATION**. L'application simply-Fi vous avertira lorsque vous pourrez retirer votre Smartphone du logo Smart Touch.

Des housses de protection épaisse ou des autocollants métalliques peuvent altérer la transmission de données entre le lave-linge et votre Smartphone. Si cela est nécessaire, retirez-les.









Le remplacement de certains composants de votre Smartphone (coque arrière, batterie etc) par d'autres non certifié par la marque de votre Smartphone peut entraîner un dysfonctionnement de l'antenne NFC altérant l'utilisation de l'application **Candy simply-Fi**.

Le contrôle et le lancement de cycle de lavage est possible uniquement en étant à proximité du lave-linge. Il n'est pas possible d'effectuer ce type d'opérations depuis une autre pièce.

LISTE DES PROGRAMMES

Lavage précédé d'un pré-lavage

Pour les programmes précédés d'un pré-lavage, nous vous conseillons de mettre une seconde dose de détergent (max. 10 grammes) directement dans le lave-vaisselle.

Programme		Description	
P 1		Hygiénique 75°C	Cycle avec action anti-bactérienne, adapté pour laver et stériliser la vaisselle (même très incrustée), les biberons, etc...
P 2		Universel 60°C ■	Destiné au lavage de la vaisselle et casseroles normalement sale.
P 3		Quotidien 55°C	Programme rapide, destiné à la vaisselle normalement sale, adapté aux lavages fréquents et aux chargements normaux.
P 4		Eco 45°C ■	Programme pour vaisselle normalement sale (le plus efficace en termes de consommations combinées d'énergie et d'eau pour ce type de vaisselle). Programme normalisé EN 50242.
P 5		Délicat 45°C ■	Adapté au lavage de la vaisselle délicate décorée et en cristal. Indiqué pour le lavage quotidien de la vaisselle peu sale, à l'exclusion des casseroles.
P 6		Rapide 59' 65°C	Destiné au lavage quotidien de la vaisselle et casseroles normalement sale. A utiliser immédiatement après le repas (Max 8 couverts).
P 7		Rapide 24' 50°C	Cycle très rapide à effectuer à la fin du repas. Recommandé pour un lavage de vaisselle jusqu'à 6 personnes.
P 8		Nuit 55°C ■	Programme très silencieux, idéal pour une utilisation nocturne.
P 9	Rinçage	Pour la vaisselle utilisée le matin ou à midi, entreposée dans le lave-vaisselle jusqu'à ce que vous soyez prêt à laver une charge pleine.	
P 0	Smart Touch 		Activation du mode Smart Touch pour permettre l'interaction entre l'appareil et l'application Candy simply-Fi . Avant la première utilisation via l'application, cela correspondra au programme Hygiénique .

■ = Programmes "IMPULSE"

N/A = OPTION NON DISPONIBLE

Opérations à accomplir					Déroutement du programme					Durée moyenne en minutes	Fonctions facultatives			
Lessive pré-lavage	Lessive lavage	Nettoyage plaque, filtre	Contrôle provision du produit de rinçage	Contrôle provision Sel	Pré-lavage chaud	Pré-lavage froid	Lavage	Premier rinçage à froid	Second rinçage à froid	Rinçage chaud avec-produit de rinçage	Avec eau froide (15°C)* (Tolérance ±10%)	Touche "DEPART DIFFERE"	Touche "EXPRESS"	Touche "ALL IN 1"

●	●	●	●	●	○		75°C	○	○	○	130	OUI	OUI	OUI
	●	●	●	●		○	60°C	○		○	120	OUI	OUI	OUI
	●	●	●	●		○	55°C	○		○	80	OUI	OUI	OUI
●	●	●	●	●		○	45°C			○	190	OUI	OUI	OUI
	●	●	●	●		○	45°C	○		○	85	OUI	OUI	OUI
●	●	●	●	●	○		65°C			○	59	OUI	OUI	OUI
	●	●	●	●			50°C			○	24	OUI	N/A	OUI
	●	●	●	●		○	55°C	○		○	240	OUI	OUI	OUI
		●				○					5	OUI	N/A	

* AVEC DE L'EAU CHAUDE LE TEMPS RESTANT AVANT LA FIN DU PROGRAMME DE LAVAGE EST AUTOMATIQUEMENT AFFICHÉ EN COURS DE CYCLE.

AQUAPROTECT – PROTECTION DU TUYAU D'ARRIVEE D'EAU

Le tuyau principal d'arrivée d'eau est protégé par un tuyau transparent.

Dans le cas où le tuyau principal d'arrivée d'eau est endommagé, toute fuite d'eau est retenue à l'intérieur du tuyau transparent.

Si le tuyau principal d'arrivée d'eau fuit, il y aura un signe visible à l'intérieur du tuyau transparent.

Vous pouvez continuer le déroulement du programme, mais par sécurité nous recommandons le remplacement immédiat du système complet de tuyaux.

Si le tuyau n'est pas assez long pour permettre un assemblage correct, il doit être remplacé par un tuyau plus long. Le tuyau peut être obtenu dans un Centre Service.

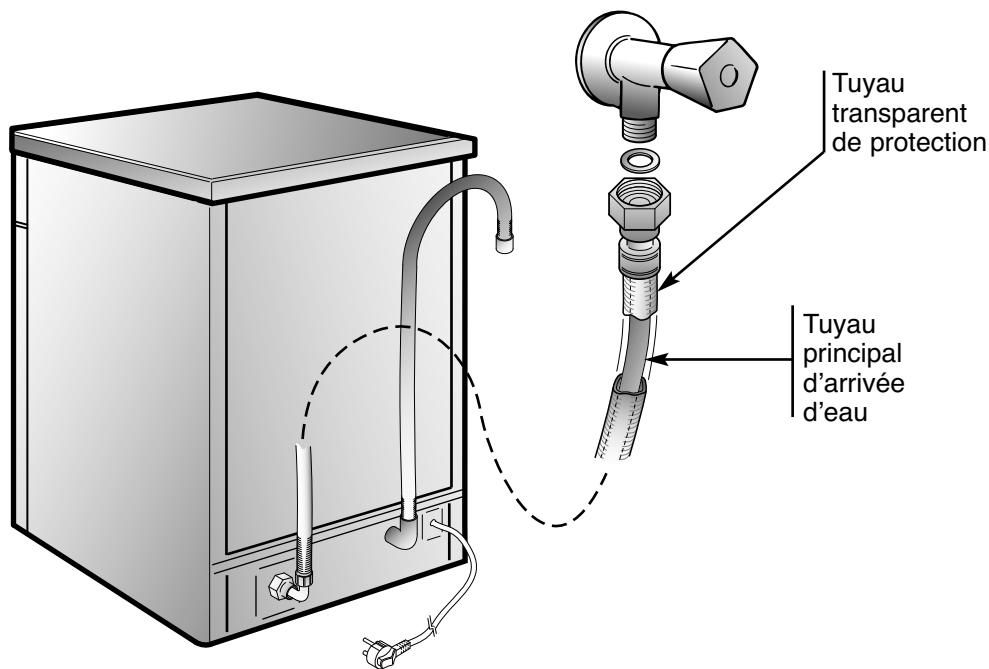

ADOUCCISSEUR D'EAU

Selon la source d'approvisionnement, l'eau contient des quantités variables de calcaire et de minéraux qui se déposent sur la vaisselle en laissant des taches et des marques blanchâtres.

Plus la densité de minéraux dans l'eau est élevée, plus celle-ci est dure.

Le lave vaisselle est équipé d'un dispositif d'adoucisseur d'eau qui, avec l'utilisation du sel régénérant, fournit de l'eau douce pour laver la vaisselle.

Le degré de dureté de votre eau peut vous être communiqué par votre fournisseur d'eau.

Réglage de l'adoucisseur d'eau

L'adoucisseur d'eau peut traiter l'eau dont la dureté s'élève jusqu'à 90°FH (Graduation française) ou 50°dH (Graduation germanique) et ce à partir de 8 niveaux de réglage.

Les positions de réglage de l'adoucisseur d'eau sont indiquées dans le tableau suivant.

Niveau	Dureté de l'eau		Utilisation de sel régénérant	Réglage de l'adoucisseur d'eau
	°fH (France)	°dH (Allemagne)		
0	0-5	0-3	NO	d0
1	6-10	4-6	OUI	d1
2	11-20	7-11	OUI	d2
3	21-30	12-16	OUI	d3
*4	31-40	17-22	OUI	d4
5	41-50	23-27	OUI	d5
6	51-60	28-33	OUI	d6
7	61-90	34-50	OUI	d7

* L'adoucisseur d'eau est pré réglé en usine sur le niveau 4 (d4) car ce niveau répond à la majorité des besoins.

Pour régler la position de l'adoucisseur d'eau en fonction du degré de dureté de votre eau, procédez comme suit :

IMPORTANT

Commencer TOUJOURS la procédure avec le lave-vaisselle éteint.

1. Maintenir enfoncée la touche **"PROGRAMMES"** et **allumer** simultanément le lave vaisselle à l'aide de la touche **"ON/OFF"** (vous entendrez alors un son).
2. Maintenir enfoncée la touche **"PROGRAMMES"** pendant **5** secondes au moins.
Relâcher la touche **SEULEMENT** après avoir entendu le signal sonore.
L'afficheur montre le niveau de diminution du calcaire.
3. Enfoncer de nouveau la même touche pour choisir le niveau de diminution du calcaire désirée: chaque pression sur la touche augmentera la position d'un niveau. Quand vous aurez atteint la position "d7", l'afficheur retournera à la position "d0".
4. Eteindre le lave-vaisselle en appuyant sur la touche **"ON/OFF"** pour rendre effective la nouvelle configuration.



ATTENTION!

Si, pour quelque raison que ce soit, la procédure ne peut être terminée avec succès, éteindre le lave-vaisselle en appuyant sur la touche "ON/OFF" et recommencer depuis début (POINT 1).

Herzlichen Glückwunsch!

Sie haben eine ausgezeichnete Wahl getroffen! Denn die Candy-Haushaltsgeräte zählen zu den Spitzenprodukten europäischer Haushaltsgeräte-Technologie. Unsere Produkte sind kompromisslose Spitzengeräte für Kunden, die sich nur mit dem Besten zufriedengeben.

Es erfüllt uns deshalb mit großer Freude, dass wir Ihnen diese neuartige Geschirrspülmaschine präsentieren können: sie ist das Ergebnis jahrelanger Forschung in unseren Versuchslaboratorien, aber nicht nur das: hier haben wir auch unsere gediegenen Marktkenntnisse und, nicht zuletzt, die Früchte unserer intensiven Kundenbetreuung einbringen können.

Sie haben ein Gerät von hervorragender Qualität und langer Lebensdauer gekauft, dessen Spülergebnisse Sie in jeder Hinsicht überzeugen werden.

Die Candy-Produktpalette umfasst den gesamten Haushaltsgerätebereich - und alles in der hochwertigen Candy-Qualität: Waschautomaten, Geschirrspülmaschinen, Wäschetrockner, Gas- und Elektro-Herde in allen Ausstattungsniveaus, Kühlschränke und Gefriergeräte.

Eine Bitte: Lesen Sie diese Broschüre mit größter Aufmerksamkeit, denn sie enthält nicht allein Hinweise auf Sicherheitsvorkehrungen bei Installation, Gebrauch und Instandhaltung, sondern auch einige wichtige Hinweise für den alltäglichen Umgang mit dem Gerät.

Bewahren Sie deshalb dieses Heft bitte sorgfältig auf.

GARANTIE FÜR DIE BUNDESREPUBLIK DEUTSCHLAND

Die Vorlage der Original-Kaufrechnung ist Voraussetzung für die Inanspruchnahme einer Garantieleistung durch den Werkskundendienst.

Die detaillierten Garantiebedingungen entnehmen Sie bitte den beigelegten Unterlagen "European Guarantee". Bewahren Sie die Kaufrechnung gut auf und zeigen Sie diese im Servicefall dem Kundendiensttechniker, um Ihren Garantieanspruch nachzuweisen.

SERVICENUMMER FÜR DEN KUNDENDIENST

Im Servicefall wenden Sie sich bitte an unseren autorisierten Werkskundendienst. Bitte schauen Sie in den mitgelieferten Garantieunterlagen nach.

BESCHREIBUNG DER BEDIENELEMENTE

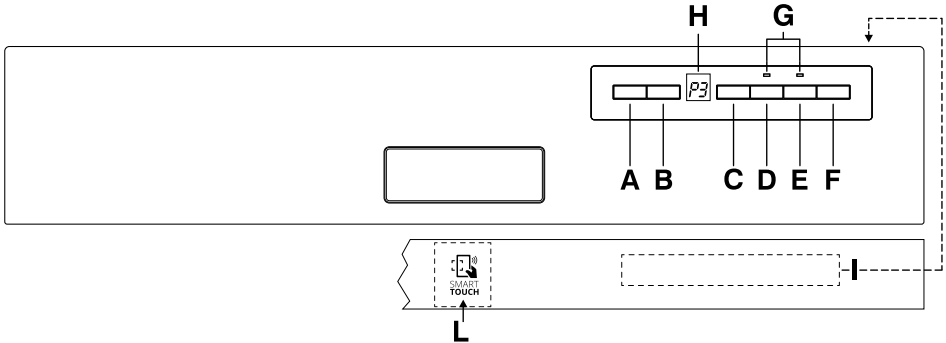

- A** Taste "ON/OFF"
- B** Taste "PROGRAMMWahl"
- C** Taste "STARTVERZÖGERUNG"
- D** Optionstaste "EXPRESS"
- E** Optionstaste "ALL IN 1"
- F** Taste "START"/"RESET"
(Programm starten/löschen)
- G** Leuchtanzeigen "OPTIONSWahl"
- H** Digitaldisplay
- I** Programmbeschreibung
- L** SMART TOUCH-Bereich

ABMESSUNGEN		
Breite x Höhe x Tiefe (cm)	59,8 x 81,8 ÷ 89,8 x 57	
Tiefe bei geöffneter Tür (cm)	117	
TECHNISCHE DATEN		
Fassungsvermögen (EN 50242)	16 Maßgedecke	
Fassungsvermögen mit gemischter Ladung (Töpfe und Teller)	für max. 9 Personen	
Wasserdruck (MPa)	Min. 0,08 - Max. 0,8	
Absicherung / Gesamtanschlusswert / Spannung	S. Matrikelschild	
VERBRAUCHSWERTE (Hauptprogramme)*		
Programm	Strom (kWh)	Wasser (L)
HYGIENE	2,07	21
UNIVERSAL	1,46	15
ECO	0,95	10
RAPID 24'	0,59	9
Leistungsaufnahme im Aus-Zustand und im unausgeschalteten Zustand: 0,45 W / 0,45 W		
* Werte im Labor gemessen, gem. EU-Norm EN 50242 (im täglichen Gebrauch können Abweichungen möglich sein).		

PROGRAMMWahl UND SONDERFUNKTIONEN

Programm einstellen

- Öffnen Sie die Tür und ordnen Sie das Geschirr ein.
- Drücken Sie die Taste "ON/OFF" für ca. 2 Sekunden.
Das Display zeigt zwei Striche.
- Wählen Sie ein Programm durch Drücken der Taste "PROGRAMMWahl".
- Wenn Sie eine Zusatzoption auswählen wollen, drücken Sie bitte die entsprechende Taste (Leuchtanzeige leuchtet auf).

Die Optionen können binnen EINER Minute nach Programmstart zu- bzw. abgeschaltet werden.

- Drücken Sie auf die Taste "START". Die Programmdauer wird auf dem Display angezeigt. Dabei blinken abwechselnd die Stunden und die Minuten [z.B.: 1 h (1 Stunde) / 25 (25 Minuten)].
- Wenn die Tür geschlossen wird, startet das Programm automatisch nach einem akustischen Signal. Das Display zeigt die Restzeit zum Programmende.

Innerhalb einer Minute nach dem Programmstart können Sie ein anderes Spülprogramm wählen, indem Sie einfach die Taste "PROGRAMMWahl" drücken.

"IMPULS-" Programme

Bei den "IMPULS-" Programmen kommt ein impulsartiger Spülbetrieb zum Einsatz, durch den der Verbrauch und die Geräuschentwicklung minimiert und die Spüleistung verbessert werden.

WICHTIG

Die "intermittierende" Funktion der Umwälzpumpe ist KEIN Zeichen für eine Fehlfunktion, sondern ist die besondere Eigenschaft der impulsbetriebenen Spültechnik und weist somit auf eine völlig korrekte Durchführung des Spülprogramms hin.

Programm unterbrechen

Wir empfehlen, die Tür während des Programmablaufs, besonders in der zentralen Waschphase und beim letzten warmen Spülgang, nicht zu öffnen. Sollte das Gerät nach Programmstart jedoch geöffnet werden (z.B., um Geschirr hinzuzufügen), wird das Programm automatisch unterbrochen und im Display blinkt die noch verbleibende Restlaufzeit.

Beim Schließen der Tür, und **ohne irgendeine Taste drücken zu müssen**, läuft das Programm weiter ab dem Punkt, an dem es unterbrochen wurde.

WICHTIG

Sie können das laufende Programm auch unterbrechen, ohne die Tür zu öffnen. Drücken Sie hierfür die "ON/OFF" Taste. Um das Programm wieder ab dem gleichen Punkt weiterlaufen zu lassen, brauchen Sie nur die "ON/OFF" Taste erneut zu drücken.



ACHTUNG!

Wenn die Tür während der laufenden Trocknungsphase geöffnet wird, ertönt ein akustisches Warnsignal.

Laufendes Programm ändern

Möchten Sie das laufende Programm löschen oder ändern, gehen Sie wie folgt vor:

- Halten Sie die Taste **"RESET"** mindestens **3** Sekunden gedrückt. Im Display erscheint **"00"**, begleitet von einigen akustischen Signalen.
- Das laufende Programm wird gelöscht. Das Display zeigt zwei Striche.
- Jetzt können Sie ein neues Programm wählen.



ACHTUNG!

Bevor Sie ein neues Programm starten, versichern Sie sich, dass das Spülmittel nicht bereits eingespült wurde und füllen ggf. neues Spülmittel ein.

Programmblauf

Während des Programms zeigt das Display die Restzeit zum Programmende, die beim Ablaufen der Zeit automatisch aktualisiert wird.

Bei einem eventuellen Stromausfall behält der Geschirrspüler das laufende Programm gespeichert und fängt dann wieder dort an zu arbeiten, wo es unterbrochen wurde, sobald der Strom zurückgekehrt ist.

Programmende

Ein akustisches Signal ertönt drei Mal für jeweils fünf Sekunden im 30 Sekunden-Takt (falls nicht ausgestellt). Der Geschirrspüler schaltet sich automatisch aus.

Options-Tasten

Taste **"EXPRESS"**

Diese Taste ermöglicht je nach gewähltem Programm eine Zeit- und Stromersparnis von bis zu 25%. Dabei werden beim letzten Spülgang die Wassertemperatur und die Trocknungszeit reduziert.

Diese Option ist besonders empfehlenswert für das Spülen am Abend, wenn es nicht nötig ist, das Geschirr nach dem Spülen sofort wieder perfekt trocken zu entnehmen. Um die Trocknung zu fördern, empfiehlt es sich, die Tür nach dem Programmende leicht zu öffnen, damit die natürliche Luftzirkulation im Geräterinneren begünstigt wird.

Taste **"ALL IN 1"**

Diese Option ermöglicht die optimale Ausnutzung von kombinierten Spülmitteln "ALLES in 1" ("3 in 1" - "4 in 1" - "5 in 1", usw).

Durch Drücken dieser Taste wird das eingestellte Programm so verändert, dass das verwendete Kombispülmittel beste Ergebnisse liefern kann (darüber hinaus wird die Salzmengeanzeige deaktiviert).



ACHTUNG!

Einmal eingestellt, bleibt die Option auch für die nachfolgenden Programme aktiv (die entsprechende Leuchtanzeige bleibt an). Um sie zu deaktivieren (Leuchtanzeige ausgeschaltet), muss die Taste wieder gedrückt werden.

WICHTIG

Diese Option empfiehlt sich insbesondere, wenn das Programm RAPID 24' gewählt wird. Dadurch wird die Programmdauer um ca. 15. Minuten verlängert, um die optimale Wirkung des Spülmitteltabs entfalten zu können.

Salz-leer-Warnung

Wenn es erforderlich ist, Ihren Geschirrspüler mit neuem Salz zu befüllen, wird das Display aufleuchten und **"SL"** anzeigen, wenn er eingeschaltet ist. Das Auftreten von weißen Flecken auf Geschirr ist in der Regel ein Warnsignal, dass der Salzbehälter neu befüllt werden muss.

Taste "STARTVERZÖGERUNG"

Die Startzeit des gewählten Reinigungsprogramms kann zwischen 1-23 Stunden verzögert werden.

Hierzu gehen Sie bitte wie folgt vor:

- Drücken Sie die Taste "**STARTVERZÖGERUNG**" (Im Display erscheint die Anzeige "**00**").

- Mit jedem weiteren Drücken der Taste wird die Startzeit um eine Stunde nach hinten hinaus verzögert (bis zu 23 Stunden).

- Um den Countdown zu starten, muss dann nur noch die Taste "**START**" gedrückt werden.
Das Display zeigt die verbleibende Zeit zum Programmstart.

Am Ende des Countdown startet das gewählte Programm automatisch und die Restzeit wird angezeigt.

Um die Startzeitvorwahl auszuschalten, gehen Sie wie folgt vor:

- Halten Sie die Taste "**RESET**" mindestens **3** Sekunden gedrückt. Im Display erscheint "**00**", begleitet von einigen akustischen Signalen.

- Die Startzeitvorwahl und das gewählte Programm werden gelöscht.
Das Display zeigt zwei Striche.

- Um ein Programm erneut auszuwählen gehen Sie bitte vor, wie im Teil "**PROGRAMM EINSTELLEN**" beschrieben.

Akustisches Signal für PROGRAMMENDE ausschalten

Um das akustische Signal **am Programmende** auszuschalten, gehen Sie wie folgt vor:

WICHTIG
Die Einstellungsprozedur muss **IMMER** bei ausgeschaltetem Gerät eingeleitet werden.

1. Halten Sie die Taste "**PROGRAMMWahl**" gedrückt und schalten Sie **gleichzeitig** das Gerät mit der Taste "**ON/OFF**" ein (ein kurzes Signal ertönt).

2. Halten Sie die Taste "**PROGRAMMWahl**" weiterhin für mindestens **15** Sekunden gedrückt. Während dieser Zeit werden Sie **2** akustische Signale hören.

3. Lassen Sie die Taste wieder los, sobald das **zweite** akustische Signal ertönt. Das Display zeigt "**b1**" an, d.h. der Endsummer ist aktiv.

4. Drücken Sie erneut die gleiche Taste. Im Display erscheint "**b0**", d.h. der Endsummer ist ausgeschaltet.

5. Schalten Sie den Geschirrspüler durch Drücken der Taste "**ON/OFF**" aus, um Ihre Einstellung zu speichern.

Um den Endsummer wieder zu aktivieren, wiederholen Sie den Vorgang.

Das zuletzt gewählte Programm speichern

Um das zuletzt gewählte Programm zu speichern, gehen Sie wie folgt vor:

WICHTIG
Die Einstellungsprozedur muss **IMMER** bei ausgeschaltetem Gerät eingeleitet werden.

1. Halten Sie die Taste **"PROGRAMMWahl"** gedrückt und schalten Sie **gleichzeitig** das Gerät mit der Taste **"ON/OFF"** ein (ein kurzes Signal ertönt).
2. Halten Sie die Taste **"PROGRAMMWahl"** weiterhin für mindestens **30** Sekunden gedrückt. Während dieser Zeit ertönen **3** akustische Signale.
3. Lassen Sie die Taste los, wenn der **DRITTE** Signalton ertönt, (im Display erscheint **"A0"**, um anzuzeigen, dass die Speicherung deaktiviert wurde).
4. Drücken Sie wieder dieselbe Taste (auf dem Display erscheint **"A1"**, um

anzuzeigen, dass die Speicherung aktiviert wurde).

5. Schalten Sie den Geschirrspüler durch Drücken der Taste **"ON/OFF"** aus, um Ihre Einstellung zu speichern.

Um die Speicherung wieder zu deaktivieren, befolgen sie die gleiche Prozedur.

WICHTIG
Dieser Geschirrspüler ist mit einem Überlaufschutz ausgestattet. Durch dieses Sicherheitssystem wird im Falle eines Defektes das überschüssige Wasser abgepumpt.



ACHTUNG!

Um ein ungewolltes Auslösen dieses Sicherheitsventils zu verhindern, sollte der Geschirrspüler während seines Betriebs nicht bewegt oder geneigt werden.

Falls Sie einmal das Gerät verrücken müssen, achten Sie darauf, dass es außer Betrieb ist und in der Bodenwanne kein Wasser steht.

Der Geschirrspüler führt eine Selbstdiagnose durch und zeigt einige Fehler im Display.

AUTOMATISCHE FEHLERMELDUNGEN

FEHLER	URSACHE	LÖSUNG
Anzeige E2 erscheint im Display und das akustische Signal ertönt.	Kein Wasser (Zulaufschlauch blockiert).	Gerät ausschalten, Zulaufschlauch öffnen und Zyklus erneut starten.
Anzeige E3 erscheint im Display und das akustische Signal ertönt.	Wasser kann nicht abgepumpt werden.	Bitte Ablaufschlauch auf evtl. Knicke kontrollieren und Siphon auf Verstopfungen prüfen. Sollte das Problem weiter bestehen, bitte Kundendienst kontaktieren.
Anzeige E4 erscheint im Display und das akustische Signal ertönt.	Wasserleck am Gerät	Bitte Ablaufschlauch auf evtl. Knicke kontrollieren und Siphon auf Verstopfungen prüfen. Sollte das Problem weiter bestehen, bitte Kundendienst kontaktieren.
Anzeige E5, E6, E7, Ef oder EL erscheint im Display und das akustische Signal ertönt.	Elektronische Kontrolleinheit defekt.	Kundendienst kontaktieren.
Anzeige E8 oder Ei erscheint im Display und das akustische Signal ertönt.	Das Heizelement arbeitet nicht oder die Filtereinheit ist blockiert.	Filter reinigen. Sollte das Problem weiter bestehen, bitte Kundendienst kontaktieren.

SMART TOUCH

Dieses Gerät ist mit **Smart Touch** Technologie ausgestattet. Damit können Sie mit Smartphones, die mit Android arbeiten und NFC (Near Field Communication) unterstützen, über die App darauf direkt zugreifen.

- Laden Sie die **Candy simply-Fi** App. auf Ihr Smartphone.

Die **Candy simply-Fi** App funktioniert mit Android und auch mit iOS auf Tablets und Smartphones. Sie können mit dem Gerät interagieren, allerdings können Sie die Möglichkeiten, die Ihnen Smart Touch bietet, nur auf Android-Smartphones mit NFC Technologie nutzen, wie an folgendem Funktionsschema dargestellt:

Android Smartphone mit NFC Technologie	Interaktion mit dem Gerät + Ansicht der Funktionen
Smartphone ohne	Nur Ansicht der Funktionen
Android Tablet	Nur Ansicht der Funktionen
Apple iPhone	Nur Ansicht der Funktionen
Apple iPad	Nur Ansicht der Funktionen

FUNKTIONEN

Dies sind die wichtigsten Funktionen der App:

- **VoiceAssistant** – Eine Anleitung, um den passenden Waschgang mit lediglich drei Spracheingaben auszuwählen (Geschirr, Grad der Beladung, Grad der Verschmutzung).
- **Waschgänge** – Auswahl und Start neuer zusätzlicher Spülprogramme.
- **SmartCare** – Erweiterte Einstellungen, Wasserhärte, **"SmartCheckUp"**, Filterreinigungs- und Fehlerbehebungsanleitung.

- **Meine Statistiken** – Statistiken zu den einzelnen Spülvorgängen und Tipps für eine effizientere Nutzung der Maschine.

Schauen Sie sich alle Details der Smart Touch Funktionen an, holen Sie sich die App im Demo-Modus oder gehen Sie zu:
www.candysmarttouch.com

ARBEITEN MIT SMART TOUCH

ALS ERSTES - das Gerät registrieren

- Gehen Sie auf **"Einstellungen"** in Ihrem Android Smartphone und aktivieren Sie im Menü **"Wireless & Networks"** die NFC Funktion.

Je nach Smartphone Model und Android Version, kann die Aktivierung der NFC verschieden ausfallen. Schauen Sie für Näheres in das Handbuch Ihres Smartphones.

- Schalten Sie die Maschine ein und aktivieren Sie den Modus **Smart Touch** durch Auswahl des Programms **"P0"**.
- Starten Sie die App, legen Sie ein Benutzerprofil an und registrieren Sie das Gerät. Folgen Sie den Anweisungen auf dem Display Ihres Smartphones oder der **"Kurzanleitung"** des Gerätes.

Weitere Informationen, häufige Fragen (F.A.Q.) und das Video für eine einfache Registrierung finden Sie auf:
www.candysmarttouch.com/how-to

BEIM NÄCHSTEN MAL - Die normale Anwendung

- Wenn Sie die Maschine über die App steuern möchten, müssen Sie die Maschine immer zuerst einschalten und den Modus **Smart Touch** durch Auswahl des Programms "**PO**" aktivieren.
- Stellen Sie sicher, dass die Standby-Funktion nicht aktiviert ist, der Sperrbildschirm nicht aktiv ist und die NFC-Funktion eingeschaltet ist; andernfalls den vorher beschriebenen Anweisungen folgen.
- Zum Starten eines Programms stellen Sie das Geschirr ein und geben das Spülmittel dazu.
- Wählen Sie die gewünschte Funktion in der App (z. B. Starten eines Programms, "**SmartCheckUp**", Aktualisierung der Statistiken usw.).
- Folgen Sie den Anweisungen auf dem Telefondisplay und halten das Gerät **UNMITTELBAR VOR** das **Smart Touch**-Logo an der Bedienblende wenn Sie dazu aufgefordert werden.

- Schließen Sie die Tür der Maschine.

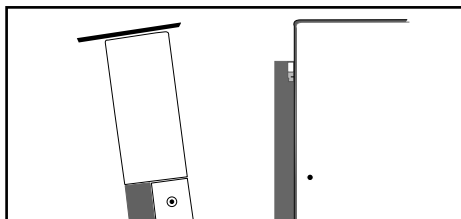

ANMERKUNGEN:

Halten Sie ihr Smartphone so, dass die NFC Antenne auf der Rückseite sich am Logo von Smart Touch befindet.

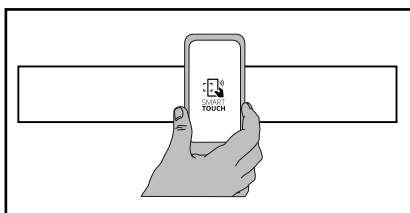

Wenn Sie die genaue Position der NFC-Antenne in Ihrem Smartphone nicht kennen, bewegen Sie das Telefon mit kreisenden Bewegungen vor dem Smart Touch-Logo auf der Bedienblende, bis die Verbindung in der App bestätigt wird. Um den ordnungsgemäßen Datentransfer zu gewährleisten, ist es wichtig, das SMARTPHONE FÜR EINIGE SEKUNDEN VOR DIE BEDIEUBLENDE ZU HALTEN; nach erfolgreichem Datenaustausch wird eine entsprechende Nachricht in der App angezeigt, dass das Smartphone entfernt werden kann.

Falls Sie eine dicke Schutzhülle benutzen oder Aufkleber aus Metall am Smartphone angebracht haben, könnte dies die Daten-Übertragung zwischen Gerät und Smartphone beeinträchtigen oder verhindern. Falls erforderlich, entfernen Sie diese.











Der Austausch bestimmter Teile des Smartphones (z.B. Abdeckungen, Covers, Akku etc.) gegen Nicht-Originalteile kann zum Verlust der NFC-Empfangsfähigkeit führen und damit zu Fehlfunktionen in der App.

Managen und Kontrollieren des Gerätes durch die App funktioniert nur "aus der Nähe": eine Fernbedienung ist nicht möglich (z.B. aus einem anderen Zimmer oder außer Haus).

LISTE DER PROGRAMME

Spülen mit Vorspülgang

Für alle Programme mit Vorspülgang wird empfohlen, eine zusätzliche Spülmittelmenge (max. 10 Gramm) direkt in den Geschirrspüler zu geben.

Programm		Beschreibung
P1		Hygiene 75°C
P2		Universal 60°C ■
P3		Täglich 55°C
P4		Eco 45°C ■
P5		Sanft 45°C ■
P6		Rapid 59' 65°C
P7		Rapid 24' 50°C
P8		Nacht 55°C ■
P9		Vorspülen
P0		Smart Touch

Programm mit antibakterieller Wirkung, geeignet zum hygienischen Spülen von Geschirr (auch besonders verkrustet), Fläschchen usw.

Für normal verschmutzte Töpfe und Geschirr.

Schneller Spülgang für normal verschmutztes Geschirr, geeignet für häufiges Spülen und normale Beladung.

Programm für normal verschmutztes Geschirr (am effizientesten im Bezug auf den kombinierten Energie- und Wasserverbrauch zur Reinigung dieser Art von Geschirr). **Das Programm entspricht den Normen EN 50242.**

Für den Abwasch von empfindlichem Geschirr, Geschirr mit Dekoren, sowie Gläsern und Kristallgefäßen. Auch zu empfehlen für nur leicht verschmutztes Geschirr des täglichen Gebrauchs. Für Töpfe nicht geeignet.

Nur für normal verschmutzte Töpfe und Geschirteile, die sofort nach der Mahlzeit gespült werden (Max. 8 Gedecke).

Schnellprogramm, das direkt nach der Mahlzeit erfolgen kann. Geeignet für das Spülen von 6 Gedecken.

Extrem leises Spülprogramm. Ideal für den Betrieb in der Nacht und um die günstigen Stromtarife in der Nacht zu nutzen.

Kurzer Vorspülgang, für Gedecke, die nach dem Frühstück oder Mittagessen in der Maschine bleiben, und erst später gespült werden sollen.

Aktivierung des Modus **Smart Touch**, um die Interaktion zwischen Maschine und der **Candy simply-Fi-App** zu ermöglichen. Vor der ersten Verwendung der App ist diese Position mit dem Programm **Hygiene** belegt.

■ = "IMPULS-" Programmen

N.V. = OPTION NICHT VERFÜGBAR

Arbeitsgänge					Programmabläufe					Durchschnittliche Programmdauer in Minuten	Zusatzfunktionen			
Reinigungsmittel für Vorspülprogramm	Spülmittel	Filter- und Arbeits- plattenreinigung	Kontrolle des Klarspülervorrats	Kontrolle des Salzvorrats	Vorspülen (warm)	Vorspülen (kalt)	Hauptspülgang	Erstes Kaltspülen	Zweites Kaltspülen	Nachspülen (warm) mit Klarspüler	Kaltwasseranschluss (15°C) * (Toleranz ±10%)	Taste "STARTVERZÖGERUNG"	Taste "EXPRESS"	Taste "ALL IN 1"

●	●	●	●	●	○		75°C	○	○	○	130	JA	JA	JA
	●	●	●	●		○	60°C	○		○	120	JA	JA	JA
	●	●	●	●		○	55°C	○		○	80	JA	JA	JA
●	●	●	●	●		○	45°C			○	190	JA	JA	JA
	●	●	●	●		○	45°C	○		○	85	JA	JA	JA
●	●	●	●	●	○		65°C			○	59	JA	JA	JA
	●	●	●	●			50°C			○	24	JA	N.V.	JA
	●	●	●	●		○	55°C	○		○	240	JA	JA	JA
		●				○					5	JA	N.V.	

* BEI WARMWASSERANSCHLUß KORRIGIERT SICH DIE RESTZEIT ZUM PROGRAMMEINDE AUTOMATISCH IM LAUFE DES PROGRAMMES.

WATERPROTECT – ZULAUFSCHLAUCH MIT WASSERSCHUTZ

Der eigentliche Zulaufschlauch ist von einem durchsichtigen Sicherheitsschlauch umgeben.

Bei einer eventuellen Undichtigkeit des inneren Zulaufschlauchs wird das Wasser zwischen Innenschlauch und äußerem Sicherheitsschlauch zurückgehalten.

Durch den durchsichtigen Außenschlauch kann man sehen, daß sich Wasser angesammelt hat. Das Waschprogramm kann zu Ende geführt werden, der Zulaufschlauch ist jedoch in jedem Falle auszutauschen.

Sollte die Länge des Schlauches für den korrekten Anschluss nicht ausreichen, muss dieser mit einem anderen Schlauch mit geeigneter Länge ersetzt werden. Wenden Sie sich bitte hierfür an Ihren Werkskundendienst.

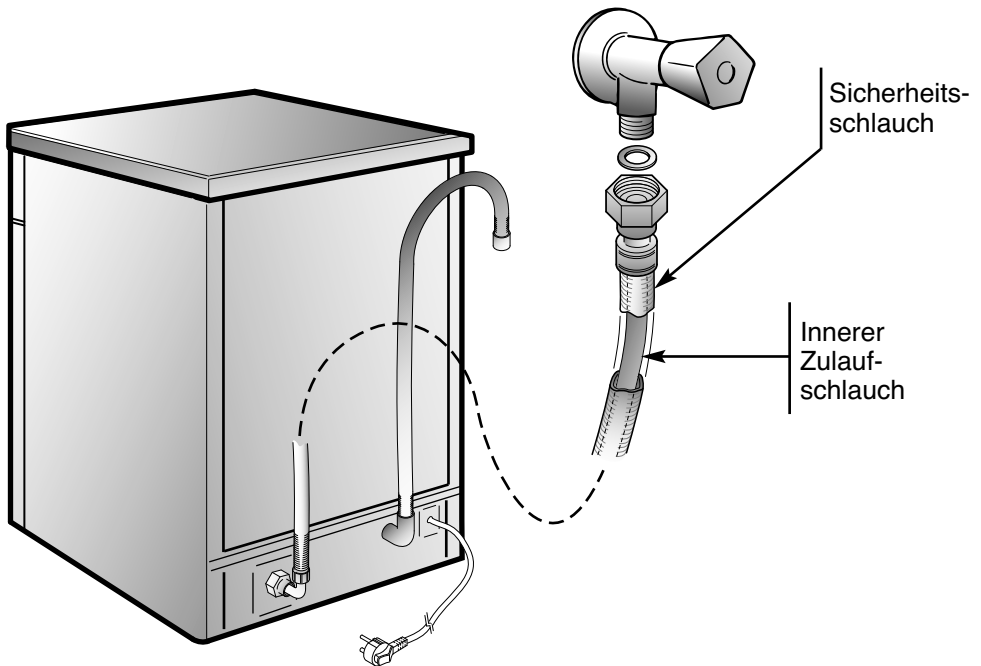

WASSERENTHÄRTER

Das Wasser enthält kalkhaltige Salze und Mineralien in je nach Wohngebieten unterschiedlich hoher Menge. Diese Substanzen setzen sich auf dem Geschirr ab und hinterlassen Flecken und weißliche Ablagerungen.

Je höher der Anteil dieser Salzverbindungen im Wasser ist, desto höher ist der Härtegrad des Wassers.

Ihr Gerät ist mit einer Wasserenthärtungsanlage ausgestattet, die unter Einsatz spezieller regenerierender Spülmaschinensalze "weiches", d.h. kalkfreies Wasser für jeden Spülgang liefert. Auskunft über die Wasserhärte Ihres Wohngebietes erhalten Sie jederzeit bei Ihrem zuständigem Wasserwerk.

Enthärtereinstellung am Salzbehälter

Der Enthärter kann das Wasser in 8 Stufen bis zu 90°fH (französische Härtegrade) bzw. 50°dH (deutsche Härtegrade) aufbereiten.

In der nachfolgenden Tabelle finden Sie die entsprechenden Einstellungen je nach Härtegrad.

Stufe	Wasserhärte		Verwendung von regen. Salzen	Einstellung des Enthärters
	°fH (franz. Härtegrade)	°dH (deutsche Härtegrade)		
0	0-5	0-3	NEIN	d0
1	6-10	4-6	JA	d1
2	11-20	7-11	JA	d2
3	21-30	12-16	JA	d3
*4	31-40	17-22	JA	d4
5	41-50	23-27	JA	d5
6	51-60	28-33	JA	d6
7	61-90	34-50	JA	d7

*** Der Enthärter ist werksseitig auf der Stufe 4 eingestellt (d4) und damit den Bedürfnissen der meisten Haushalte entsprechend.**

Regulieren Sie den Wasserenthärter je nach Härtestufe Ihres Wassers wie folgt:

WICHTIG

Die Einstellungsprozedur muss IMMER bei ausgeschaltetem Gerät eingeleitet werden.

1. Halten Sie die Taste "**PROGRAMMWahl**" gedrückt und schalten Sie **gleichzeitig** das Gerät mit der Taste "**ON/OFF**" ein (ein kurzes Signal ertönt).
2. Halten Sie die Taste "**PROGRAMMWahl**" weiterhin für mindestens **5 Sekunden** gedrückt und lassen Sie sie **erst dann** wieder los, wenn Sie ein akustisches Signal hören. Das Display zeigt den eingestellten Enthärtergrad an.
3. Drücken Sie wieder die gleiche Taste, um den gewünschten Enthärtergrad einzustellen. Bei jedem Drücken erhöht sich die Enthärterstufe um einen Zähler, wobei nach der Einstellung "d7" wieder "d0" angezeigt wird.
4. Schalten Sie den Geschirrspüler durch Drücken der Taste "**ON/OFF**" aus, um Ihre Einstellung zu speichern.



ACHTUNG!

Falls die Einstellung aus irgendwelchem Grund nicht abgeschlossen werden sollte, ist das Gerät mit der Taste "**ON/OFF**" auszuschalten und die Prozedur von Anfang an (ab Punkt 1) zu wiederholen.

Enhorabuena,

con la compra de este electrodoméstico Candy, Usted ha demostrado que no acepta promesas: Usted desea lo mejor.

Candy le ofrece este nuevo lavavajillas, fruto de años de investigación y experiencia en el mercado gracias al contacto directo con los Consumidores. Usted ha escogido la calidad, la duración y las grandes prestaciones que le ofrece este lavavajillas.

Candy le propone además una amplia gama de electrodomésticos: lavadoras, lavavajillas, lavadoras - secadoras, cocinas, hornos microondas, hornos y encimeras, frigoríficos y congeladores. Pida a su Vendedor el catálogo completo de los productos Candy.

Le rogamos que lea atentamente las instrucciones que contiene este manual ya que le proporcionarán importantes indicaciones relacionadas con la seguridad de la instalación, el uso, el mantenimiento así como ciertos consejos útiles para una mejor utilización del lavavajillas.

Conserve este manual para consultarlo siempre que lo necesite.

GARANTÍA

Su producto está garantizado por las condiciones y términos especificados en el certificado de garantía del mismo.

La garantía deberá ser conservada, debidamente rellena, para ser mostrada al Servicio de Asistencia Técnica Autorizado, en caso de intervención conjuntamente con la factura o ticket de compra expedido por el establecimiento vendedor.

* Rellenar la garantía que viene en Castellano.

DESCRIPCION DE LOS MANDOS

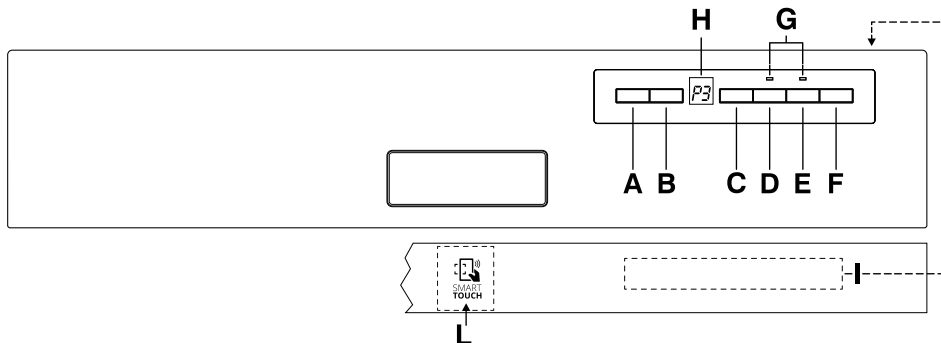

- A** Tecla "ON/OFF"
- B** Tecla "SELECCIÓN DE PROGRAMA"
- C** Tecla "INICIO DIFERIDO"
- D** Tecla opción "EXPRESS"
- E** Tecla opción "ALL IN 1"
- F** Tecla "START"/"RESET" (inicio/anulación del programa)
- G** Pilotos "SELECCIÓN OPCIÓN"
- H** Display digital
- I** Descripción de los programas
- L** Área SMART TOUCH

DIMENSIONES		
Ancho x Altura x Profundidad (cm)	59,8 x 81,8 ÷ 89,8 x 57	
Medida con puerta abierta (cm)	117	
DATOS TÉCNICOS		
Cubiertos (EN 50242)	16	
Capacidad con cacerolas y platos	9 personas	
Presión admitida en el circuito hidráulico (MPa)	Min. 0,08 - Max. 0,8	
Amperios fusibles / Potencia maxima absorbida / Tension	Véase placa de características	
CONSUMOS (programas principales)*		
Programa	Energía (kWh)	Agua (L)
HIGIENIZANTE	2,07	21
UNIVERSAL	1,46	15
ECO	0,95	10
RAPID 24'	0,59	9
Consumo de electricidad en modo apagado y en modo sin apagar: 0,45 W / 0,45 W		
* Valores medidos en laboratorio segun la Norma Europea EN 50242 (en la práctica cotidiana, es posible diferencias).		

SELECCION DE LOS PROGRAMAS Y FUNCIONES ESPECIALES

Selección de los programas

- Abrir la máquina e introducir los utensilios a lavar.
- Pulse la tecla "**ON/OFF**" durante unos 2 segundos.
En el display se verán dos líneas.
- Seleccione un programa accionando la tecla "**SELECCIÓN DE PROGRAMA**".
- Si se desea seleccionar una opción, accionar la tecla correspondiente (el piloto se iluminará).

Las opciones pueden ser activadas o desactivadas DURANTE 1 minuto del inicio del programa.

- Accionar la tecla "**START**".
El display visualizará el tiempo de duración del programa, alternando la indicación de la hora y minutos [Ej: 1 h] (1 hora) / [25] (25 minutos)].
- Con la puerta cerrada, después de una señal acústica el programa se iniciará automáticamente.
La pantalla le mostrará el tiempo que falta para el final del ciclo.

EN UN INTERVALO DE TIEMPO NO SUPERIOR A 1 minuto desde el inicio del ciclo de lavado, es posible elegir otro programa, simplemente presionando la tecla "SELECCIÓN PROGRAMA".

Programas "IMPULSE"

Los programas "IMPULSE" utilizan una técnica de lavado a impulsos que reduce los consumos, el ruido y mejora las prestaciones.

IMPORTANTE

El funcionamiento "intermitente" de la bomba de lavado NO es indicador de un mal funcionamiento, sino una característica peculiar del lavado a impulsos; es por tanto señal del correcto desarrollo del programa.

Interrupción de un programa

Se desaconseja la apertura de la puerta durante el desarrollo de los programas, en particular, durante las fases centrales del lavado y del aclarado caliente. La máquina, de todas formas, se para automáticamente con la apertura de la puerta y en el display aparece de manera intermitente el tiempo restante hasta el fin de ciclo.

Cerrando de nuevo la puerta, **sin accionar ninguna tecla** el ciclo continuará desde el momento en el que fue interrumpido.

IMPORTANTE

Es posible interrumpir el programa sin necesidad de abrir la puerta, accionando la tecla "ON/OFF".
En tal caso, para que el ciclo siga lavando desde el punto en que se interrumpió, será suficiente accionar nuevamente la tecla "ON/OFF".



¡ ATENCION!

Si se abre la puerta mientras el lavavajillas está en la fase de secado, se activa una señal acústica para avisar que el ciclo no ha finalizado.

Modificación del programa en curso

Si se quiere cambiar o anular un programa en curso, efectuar las siguientes operaciones:

- Tener apretada al menos durante 3 segundos la tecla "RESET". En el display se verá "00" y se emitirán señales acústicas.
- El programa en curso será anulado. En el display se verán dos líneas.
- En este momento es posible realizar una nueva programación.



¡ATENCIÓN!

Antes de introducir un nuevo programa es aconsejable comprobar la existencia de detergente y, en caso contrario rellenar el contenedor.

Desarrollo del programa

Durante el desarrollo del programa, en la pantalla aparecerá el tiempo que falta para el final del ciclo, que se actualizará automáticamente según pasan los minutos.

Si se interrumpiera la corriente durante el funcionamiento del lavavajillas, una especial memoria conservará la elección efectuada. Al restablecimiento de la corriente, el lavavajillas continuará en el punto donde se paró.

Final del programa

La finalización del programa se indicará mediante una señal acústica (si no se ha desactivado) de una duración de 5 segundos, repetido durante 3 veces con intervalos de 30 segundos.

El lavavajillas se apagará automáticamente.

Teclas opciones

Tecla "EXPRESS"

Esta opción permite un ahorro de tiempo y energía medio del 25% (según ciclo

seleccionado) reduciendo el calentamiento final del agua y el tiempo de secado durante el último aclarado.

Está aconsejado para el lavado nocturno, si no es necesario obtener una vajilla perfectamente seca apenas finaliza el programa de lavado.

Para obtener un mejor secado, se aconseja de entreabrir la puerta al finalizar el ciclo para favorecer la circulación de aire natural en el interior del lavavajillas.

Tecla "ALL IN 1"

Esta opción permite la utilización óptima de los detergentes combinados "ALL in 1" ("3 en 1"/"4 en 1"/"5 en 1", etc.).

Accionando esta opción, el programa de lavado seleccionado se modifica, de manera que se obtienen las mejores prestaciones de los detergentes combinados (e, simultáneamente, o alerta de falta de sal é desactivado).



¡ATENCIÓN!

Una vez seleccionada, la opción queda activada (indicador correspondiente encendido) también para los sucesivos programas de lavado y podrá ser desactivada (indicador correspondiente apagado) solamente accionando de nuevo la tecla.

¡IMPORTANTE!

El uso de esta opción se recomienda especialmente en caso de la utilización del programa RAPID 24', el cual tendrá una duración mas larga de alrededor de 15 minutos para permitir la acción del detergente en pastillas.

Alerta de falta de sal

Se for necessário encher o depósito do sal, o display vai mostrar e piscar "SL" sempre que a máquina estiver ligada.

O aparecimento de manchas brancas na loiça é, normalmente, um sinal de que o sal está a acabar e que o depósito deve ser cheio.

Tecla "INICIO DIFERIDO"

Esta tecla permite programar el inicio del ciclo de lavado, con una antelación comprendida entre 1 y 23 horas.

Para introducir el inicio diferido proceder de la siguiente manera:

■ Accionar la tecla "INICIO DIFERIDO" (en el display aparecerá "00").

■ Accionar nuevamente la tecla para incrementar el inicio diferido en horas (cada presión se incrementa la antelación en 1 hora, hasta un máximo de 23).

■ Para iniciar la cuenta atrás, accionar la tecla "START".
Al final de la cuenta atrás, el programa iniciará automáticamente.

Al final de la cuenta atrás, el programa iniciará automáticamente y en el display se verá la duración del ciclo seleccionado.

Si se desea anular el inicio diferido proceder de la siguiente manera:

■ Tener apretada al menos durante 3 segundos la tecla "RESET". En el display se verá "00" y se emitirán señales acústicas.

■ El inicio diferido y el programa seleccionado será anulado.
En el display se verán dos líneas.

■ En este momento, si se desea iniciar un ciclo de lavado, será **necesario** introducir nuevamente el programa deseado y eventualmente seleccionar las teclas opción, como se indica en el párrafo "**SELECCIÓN DE LOS PROGRAMAS**".

Exclusión alarma acústica de FIN PROGRAMA

La función de alarma acústica **de fin programa** puede ser desactivada del siguiente modo:

IMPORTANTE

Iniciar el procedimiento SIEMPRE con el lavavajillas apagado.

1. Mantener accionada la tecla "**SELECCIÓN DE PROGRAMA**" y al mismo tiempo **encender** el lavavajillas con la tecla "**ON/OFF**" (sonará una breve señal acústica).

2. Continuar accionando la tecla "**SELECCIÓN DE PROGRAMA**" al menos durante **15** segundos (durante este período se oirán **2** señales acústicas).

3. Dejar de accionar la tecla en el momento en que se escuche la **segunda** señal acústica (en el display aparecerá "**b1**" que significa que la alarma está activada).

4. Accionar nuevamente la misma tecla (aparecerá en el display "**b0**" que significará que la alarma está desactivada).

5. Apagar el lavavajillas accionando la tecla "**ON/OFF**" para confirmar la nueva impostación.

Para reactivar la Alarma, realizar el mismo procedimiento.

Memorización del último programa utilizado

Para habilitar la memorización del último programa utilizado proceda de la siguiente manera:

IMPORTANTE
Iniciar el procedimiento **SIEMPRE** con el lavavajillas apagado.

1. Mantener accionada la tecla "**SELECCIÓN DE PROGRAMA**" y al mismo tiempo **encender** el lavavajillas con la tecla "**ON/OFF**" (sonara una breve señal acústica).
2. Continuar accionando la tecla "**SELECCIÓN DE PROGRAMA**" al menos durante **30** segundos (durante este periodo se oirán **3** señales acústicas).
3. Dejar de accionar la tecla en el momento en el que se emitirá el **TERCER** señal acústico (en el display se verá "**A0**" que indica que la memorización está desactivada).

4. Accionar nuevamente la misma tecla (en el display se verá "**A1**" que indicará que la memorización está activada).
5. Apagar el lavavajillas accionando la tecla "**ON/OFF**" para confirmar la nueva impostación.

Para desactivar la memorización, siga el mismo proceso.

IMPORTANTE!
Esta lavavajillas está dotado de un dispositivo de seguridad antidesbordamiento que, en caso de anomalía, interviene vaciando el agua en exceso.



¡ATENCIÓN!
Para evitar que se dispare el dispositivo de seguridad anti-desbordamiento, se recomienda no mover o inclinar el lavavajillas durante el funcionamiento. En el caso que sea necesario mover o inclinar el lavavajillas, asegurarse primero que haya completado el ciclo de lavado y que no quede agua en la cuba.

El lavavajillas está en grado de señalar un serie de funcionamientos anómalos visualizados en el display.

SEÑALES AUTOMÁTICAS DE ANOMALIAS

ANOMALIA	CAUSA	REMEDIO
En el display aparece E2 acompañado de una señal acústica.	Falta de agua (grifo del agua cerrado).	Apagar la lavadora, abrir el grifo, reintroducir el ciclo a utilizar.
En el display aparece E3 acompañado de una señal acústica.	La machina no puede descargar el agua de la cuba.	Verificar si el tubo de descarga esta doblado o el sifón y/o filtros estan obstruidos. Si la anomalía persiste, llamar al Servicio de Asistencia Técnica
En el display aparece E4 acompañado de una señal acústica.	Pérdida de agua.	Verificar si el tubo de descarga esta doblado o el sifón y/o filtros estan obstruidos. Si la anomalía persiste, llamar al Servicio de Asistencia Técnica
En el display aparece E5, E6, E7, Ef, o EL acompañado de una señal acústica.	Rotura del control electrónico	Es necesario dirigirse al Servicio de Asistencia Técnica.
En el display aparece E8 o Ei acompañados de una señal acústica.	El elemento calentador del agua no funciona correctamente o placa filtrante sucia.	Limpiar placa filtrante. Si la anomalía persiste, llamar al Servicio de Asistencia Técnica

SMART TOUCH

Este electrodoméstico está equipado con tecnología **Smart Touch** que permite interactuar, a través de la App, con smartphones con el sistema operativo Android y equipados con la función NFC (Near Field Communication).

- Descarga en tu smartphone la App **Candy simply-Fi**.

La App **Candy simply-Fi** está disponible para dispositivos con sistema Android y iOS, tanto para tablets como para smartphones. Sin embargo, puedes interactuar con la lavadora y aprovecharte del potencial que ofrece Smart Touch solo con smartphones Android equipados con la tecnología NFC, de acuerdo al siguiente programa funcional:

Smartphone Android con tecnología NFC	Interacción con la lavadora + contenidos
Smartphone Android sin tecnología NFC	Solo contenidos
Tablet Android	Solo contenidos
iPhone Apple	Solo contenidos
iPad Apple	Solo contenidos

FUNCIONES

Las principales funciones disponibles de la app son:

- **Asistente de Voz** – Una guía para ayudarte a elegir el ciclo que necesites en tan solo 3 pasos: Indica el tipo de Vajilla, el nivel de carga, y el nivel de suciedad.
- **Ciclos** – Para seleccionar y ejecutar programas de lavado adicionales.
- **Cuidado Smart** – Ajustes avanzados, dureza del agua, "**Smart Check-up**", filtro de limpieza y una guía de solución de problemas.

- **Mis Estadísticas** – Las estadísticas de lavado y los consejos te ayudan a utilizar tu lavavajillas de una manera más eficiente.

Encuentra más información acerca de todos los detalles de las funciones que te ofrece Smart Touch, en la App con el modo DEMO o a través de: www.candysmarttouch.com

CÓMO USAR SMART TOUCH

PRIMERA VEZ - Registro de la lavadora

- Entra en el menú "**Ajustes**" de tu smartphone Android y activa la función NFC en el menú "**Redes Móviles**".

Según el modelo de smartphone, y su versión OS Android, el proceso de activación de la NFC puede ser diferente. Para obtener más detalles, consulta el manual del smartphone.

- Enciende el lavavajillas y activa el modo **Smart Touch** seleccionando el programa "**P0**".
- Abre la App, crea el perfil de usuario y registra el electrodoméstico siguiendo las instrucciones en la pantalla del teléfono, o en la "**Guía Rápida**" adjunta a la lavadora.

Para más información, las F.A.Q. y el video para un registro sencillo están disponibles en: www.candysmarttouch.com/how-to

SIGUIENTE VEZ – Uso regular

- Cada vez que quieras utilizar el lavavajillas a través de la App, tendrás primero que activar el modo **Smart Touch** encendiendo el lavavajillas y seleccionando el programa "P0".
- Asegurarse de que se ha desbloqueado la pantalla del teléfono (posiblemente del modo stand-by) y se ha activado la función NFC; de lo contrario, se deben seguir los pasos mencionados anteriormente.
- Si quieres empezar el ciclo de lavado, carga la vajilla y pon el detergente.
- Selecciona la función deseada en la App (Por ejemplo, iniciar un programa, realizar un ciclo de "**Smart Check-up**", actualizar las estadísticas...).
- Seguir las instrucciones mostradas en la pantalla del teléfono, **MANTENIÉNDOLO** sobre el logotipo Smart Touch ubicado en el panel de mandos de la lavadora, cuando lo solicite la App.
- Cierra la Puerta del electrodoméstico.

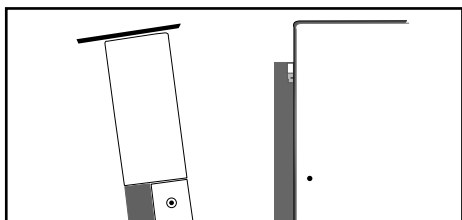

NOTAS:

Coloca tu smartphone de forma que la antena posterior del NFC coincida con la posición del logo Smart Touch en el electrodoméstico.

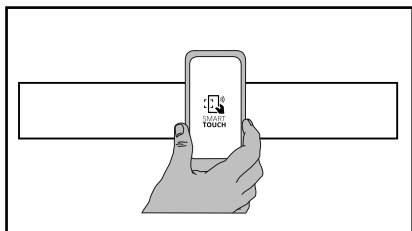

Si se desconoce la posición de la antena NFC, se debe mover ligeramente el teléfono en forma circular sobre el logotipo de Smart Touch hasta que la App confirme la conexión. Para que la transferencia de datos sea exitosa, es esencial **MANTENER EL SMARTPHONE EN EL PANEL DE MANDOS DURANTE LOS SEGUNDOS QUE REQUIERE EL PROCEDIMIENTO**. Un mensaje en el dispositivo informará del éxito de la operación e indica el momento en el que se puede alejar el Smartphone.

Fundas gruesas o pegatinas metálicas en tu smartphone pueden afectar o impedir la transmisión de datos entre la lavadora y el teléfono. Si fuera necesario, quítalas.

La sustitución de algunos componentes del smartphone (por ejemplo, funda trasera, batería, etc ...) por componentes no originales, puede afectar al sistema NFC, provocando incluso su eliminación, por lo que impediría el uso por completo de la App.











La gestión y el control de la lavadora a través de la App solo es posible "por proximidad": por lo tanto, no es posible realizar operaciones en remoto (ej.: desde otra habitación; fuera de casa).

RELACION DE LOS PROGRAMAS

Lavado con prelavado

Para los programas con prelavado se aconseja añadir una segunda dosis de detergente (máx. 10 gramos) directamente en el lavavajillas.

Programa	Descripción
----------	-------------

P1		Higienizante 75°C	Ciclo con acción antibacteriana, para lavar e higienizar la vajilla (incluso con suciedad incrustada) biberones, etc...
P2		Universal 60°C	■ Apto para lavar la vajilla y cacerolas con suciedad normal.
P3		Diario 55°C	Ciclo rápido, para vajillas con suciedad normal, recomendable en lavados frecuentes y con carga normal.
P4		Eco 45°C	■ Programa para vajilla de suciedad normal (el más eficiente en términos de consumo combinado de energía y agua para ese tipo de vajilla). Programa normalizado EN 50242.
P5		Delicado 45°C	■ Apto para el lavado de vajillas delicada y/o decorada, así como la cristalería. Indicado también para el lavado cotidiano de vajilla delicada poco sucia, a excepción de las sartenes.
P6		Rapid 59' 65°C	Apto para el lavado cotidiano, inmediatamente después de la comida, de vajillas y cacerolas con suciedad normal (MAX 8 cubiertos).
P7		Rapid 24' 50°C	Ciclo superrápido que se efectúa al final de la comida, indicado para un lavado de vajilla para 6 personas.
P8		Noche 55°C	■ Programa de máxima silenciosidad. Ideal para el funcionamiento en horas nocturnas y disfrutar de ahorros por tarifas nocturnas.
P9		Pre-Lavado	Breve prelavado para la vajilla usada en la mañana o al mediodía, cuando se quiere realizar un sólo lavado completo.
P0		Smart Touch 	La activación del modo Smart Touch es necesaria para permitir la interacción entre la app Candy simply-Fi y el lavavajillas. Antes del primer uso de la App, esta posición debe estar ocupada por el programa Higienizante .

■ = Programas "IMPULSE"

N.D. = OPCIÓN NO DISPONIBLE

Operaciones a realizar					Desarrollo del programa						Duración media en minutos	Funciones facultativas		
Detergente prelavado	Detergente lavado	Limpieza filtro y placa	Control nivel del abrillantador	Control nivel de la sal	Prelavado caliente	Prelavado frío	Lavado	Primer aclarado en frío	Segundo aclarado en frío	Aclarado caliente con abrillantador	Con agua fría (15°C)* -Tolerancia ± 10%-	Tecla "INICIO DIFERIDO"	Tecla "EXPRESS"	Tecla "ALL IN 1"

●	●	●	●	●	○		75°C	○	○	○	130	SI	SI	SI
	●	●	●	●		○	60°C	○		○	120	SI	SI	SI
	●	●	●	●		○	55°C	○		○	80	SI	SI	SI
●	●	●	●	●		○	45°C			○	190	SI	SI	SI
	●	●	●	●		○	45°C	○		○	85	SI	SI	SI
●	●	●	●	●	○		65°C			○	59	SI	SI	SI
	●	●	●	●			50°C			○	24	SI	N.D.	SI
	●	●	●	●		○	55°C	○		○	240	SI	SI	SI
		●				○					5	SI	N.D.	

* CON EL AGUA CALIENTE EL TIEMPO RESTANTE AL TERMINO DEL PROGRAMA SE AJUSTA AUTOMÁTICAMENTE DURANTE EL DESARROLLO DEL MISMO.

AQUAPROTECT – TUBO DE CARGA PROTEGIDO

El tubo de carga del agua primario esta introducido en una funda de seguridad transparente.

En caso de pérdida de agua en el tubo de agua primario interno, la misma se contendrá entre el tubo y la funda transparente.

La presencia del agua en la funda transparente es visualmente reconocible.

El ciclo de lavado puede ser de todas formas llevado a término; aunque se recomienda la sustitución del tubo de carga.

Si la longitud del tubo no es suficiente para una correcta conexión, la totalidad del tubo debe ser sustituido por uno de longitud adecuada. Solicite en este caso el tubo al Servicio Técnico.

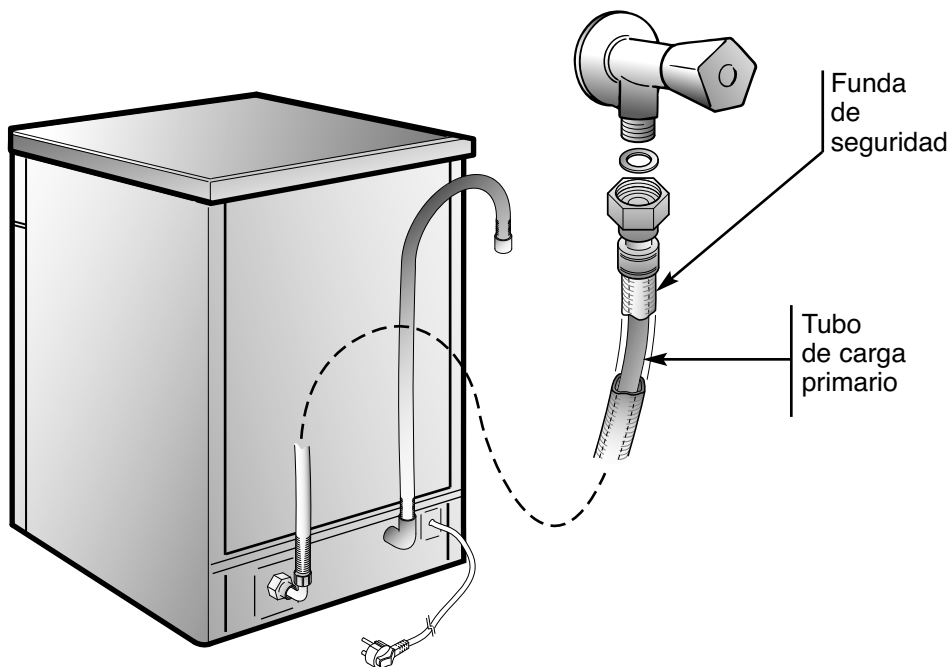

SISTEMA DE REGULACIÓN DE LA DESCALCIFICACIÓN DEL AGUA

El agua contiene de forma variable, según la localidad, sales calcáreas y minerales que se depositan en la vajilla dejando manchas blanquecinas.

Cuanto más elevado sea el contenido de estas sales, mayor es la dureza del agua. El lavavajillas contiene un descalcificador que, utilizando sales regenerantes especiales para lavavajillas, permite lavar la vajilla con agua sin agentes clacáreos. Puede solicitar el grado de dureza de su agua al Ente distribuidor de su zona.

Regulación descalcificación del agua con el descalcificador

El descalcificador puede tratar agua con dureza hasta 90°FH (grados franceses), 50°dH (grados alemanes) a través de 8 niveles de regulación.

Los niveles de regulación se relacionan en la siguiente tabla en relación al agua de la red a tratar.

Nivel	Dureza del agua		Uso Sal Regenerante	Regulación de descalcificación
	°FH (grados franceses)	°dH (grados alemanes)		
0	0-5	0-3	NO	d0
1	6-10	4-6	SI	d1
2	11-20	7-11	SI	d2
3	21-30	12-16	SI	d3
*4	31-40	17-22	SI	d4
5	41-50	23-27	SI	d5
6	51-60	28-33	SI	d6
7	61-90	34-50	SI	d7

* La regulación ha sido introducida en fábrica al nivel 4 (d4) en tanto que esto satisface a la mayor parte de usuarios.

Según el nivel de dureza del agua, introducir el valor de descalcificador del siguiente modo:

IMPORTANTE
Iniciar el procedimiento SIEMPRE con el lavavajillas apagado.

1. Mantener accionada la tecla "**SELECCIÓN DE PROGRAMA**" y al mismo tiempo **encender** el lavavajillas con la tecla "**ON/OFF**" (sonara una breve señal acústica).
2. Continuar accionando la tecla "**SELECCIÓN DE PROGRAMA**" al menos durante **5 segundos**, dejándolo **SOLO** cuando se escucha un señal acústico. En el display se indicará el nivel de descalcificación actual.
3. Accionar nuevamente la misma tecla para seleccionar el nivel de descalcificador deseado: con cada presión sobre la tecla, el valor aumenta 1 grado. Después de la aparición del valor "d7", el indicador salta de nuevo al valor "d0".
4. Apague el lavavajillas presionando la tecla "**ON/OFF**" para confirmar la nueva impostación.



ATENCIÓN!
Si por cualquier motivo no se lograse finalizar el procedimiento, apague el lavavajillas accionando la tecla "**ON/OFF**" y comenzar de nuevo (PUNTO 1).

Parabéns,

Ao comprar este electrodoméstico Candy, você mostrou ser uma pessoa exigente, que só se satisfaz com o melhor.

A Candy oferece-lhe esta nova máquina de lavar, fruto de anos de investigação e de experiência de mercado, graças ao contacto directo com os Consumidores.

Você escolheu a qualidade, a durabilidade e as grandes vantagens que lhe pode oferecer esta máquina de lavar loiça.

A Candy propõe-lhe também uma vasta gama de electrodomésticos: máquinas de lavar roupa, máquinas de lavar e de secar roupa, máquinas de lavar loiça, fornos micro-ondas, fornos e placas eléctricos, fogões, frigoríficos e arcas congeladoras. Peça ao seu agente da especialidade o catálogo dos electrodomésticos Candy em que estiver eventualmente interessada.

Pedimos-lhe que leia atentamente as instruções contidas neste manual, pois proporcionar-lhe-ão indicações importantes relacionadas com a segurança da instalação, a utilização, a manutenção, assim como certos conselhos úteis para uma melhor utilização das máquinas de lavar loiça.

Conserve este manual para o consultar sempre que tiver necessidade.

GARANTIA

Esta máquina vem acompanhada por um certificado de garantia com as informações necessárias sobre o Serviço de Assistência Técnica.

Aconselhamos que guarde esse certificado. Deverá ser guardado num local seguro e apresentado ao profissional do Serviço de Assistência Técnica, quando algum serviço for solicitado.

DESCRIÇÃO DOS COMANDOS

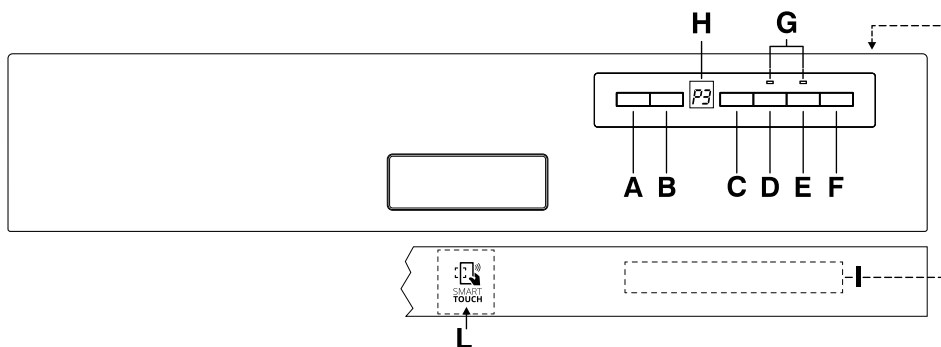

- A** Tecla "ON/OFF"
- B** Tecla "SELECÇÃO DO PROGRAMA"
- C** Tecla "INÍCIO DE FUNCIONAMENTO RETARDADO"
- D** Tecla de opção "EXPRESS"
- E** Tecla de opção "ALL IN 1"
- F** Tecla "START"/"RESET" (para iniciar ou cancelar o programa)
- G** Indicadores luminosos "OPÇÃO SELECIONADA"
- H** DISPLAY DIGITAL
- I** Descrição dos programas
- L** Área SMART TOUCH

DIMENSÕES		
Largura x Altura x Profundidade (cm)	59,8 x 81,8 ÷ 89,8 x 57	
Profundidade com a porta aberta (cm)	117	
DADOS TÉCNICOS		
Capacidade seg-norma EN 50242	16 pessoas	
Capacidade c/ tachos e pratos	9 pessoas	
Pressão admitida na instalação hidráulica (MPa)	Min. 0,08 - Max. 0,8	
Fusível / Potência máxima absorvida / Tensão	Ver placa de características	
CONSUMOS (programas principais)*		
Programa	Energia (kWh)	Água (L)
HIGIENIZANTE	2,07	21
UNIVERSAL	1,46	15
ECO	0,95	10
RAPID 24'	0,59	9
Consumo de energia em estado de desactivação e inactivo (modo standby ou espera): 0,45 W / 0,45 W		
*Valores calculados em laboratório de acordo com a Norma Europeia Standard EN 50242 (é possível que existam pequenas diferenças na utilização diária).		

SELECÇÃO DO PROGRAMA E FUNÇÕES ESPECIAIS

Seleccção de programas

- Abra a porta e coloque a loiça suja no interior da máquina.
- Pressione o botão "ON/OFF" por 2 segundos.
O display irá mostra duas linhas.
- Escolha um programa pressionando a tecla "SELECÇÃO DO PROGRAMA".
- Se desejar seleccionar uma opção, pressione a tecla correspondente (o indicador luminoso acender-se-à).

As teclas de opção podem ser seleccionadas ou desactivadas NO PRIMEIRO MINUTO do inicio do programa.

- Prima a tecla "START". A duração do programa será apresentada no display, alternando as horas com os minutos [exemplo: 1 h 1 hora) / 25] (25 minutos)].
- Se a porta estiver fechada, o programa começa automaticamente a seguir à emissão de um sinal sonoro. O visor apresenta o tempo que falta até ao fim do ciclo.

Depois de um programa arrancar, TEM UM MINUTO para seleccionar outro programa, o que poderá fazer premindo, simplesmente, a tecla "SELECÇÃO DO PROGRAMA".

Programas "IMPULSE" (lavagem por impulsos)

Os programas "IMPULSE" (lavagem por impulsos) utilizam uma tecnologia de lavagem por impulsos, que reduz o consumo e o ruído e aumenta o desempenho.

IMPORTANTE

A operação "intermitente" da bomba de lavagem NÃO SIGNIFICA que a máquina está com uma avaria; bem pelo contrário, esta operação intermitente é uma característica típica e perfeitamente natural dos programas de lavagem por impulsos.

Interrupção do programa

Não é recomendado abrir a porta da máquina enquanto um programa está a decorrer, especialmente durante a fase de lavagem principal e o enxaguamento final a quente. Contudo, se a porta for aberta durante o decorrer de um programa (por exemplo, para colocar mais loiça) a máquina pára automaticamente e o display indica o tempo que falta para o fim do programa. Feche a porta, **sem pressionar nenhuma tecla**. O ciclo recomeçará onde parou.

IMPORTANTE

Um programa pode ser interrompido sem que a porta seja aberta, pressionando a tecla "ON/OFF".

Neste caso, basta pressionar a tecla "ON/OFF" para recomeçar o ciclo de lavagem a partir do ponto em que parou.



ATENÇÃO!

Caso abra a porta durante o ciclo de secagem, um sinal sonoro indica-lhe que este ciclo ainda não terminou.

Mudar um programa que já começou

Proceda da seguinte forma para alterar ou cancelar um programa já em decurso:

- Mantenha a tecla **"RESET"** premida durante, pelo menos, **3 segundos**. **"00"** aparecerá no display e alguns sinais sonoros irão ser ouvidos.
- O programa em curso será cancelado. O display irá mostra duas linhas.
- Um novo programa pode ser seleccionado.



ATENÇÃO!

Antes de iniciar um novo programa, deve verificar se ainda há detergente no reservatório. Se necessário, encha novamente o reservatório.

Fases do programa

Enquanto o programa está a decorrer, o visor mostra o tempo que falta até ao fim do ciclo, uma indicação que é constantemente actualizada.

Se existir uma quebra de energia enquanto a máquina está a lavar, uma memória especial memoriza o programa seleccionado e, quando a energia é reposta, a lavagem continua a partir do ponto em que parou.

Fim de programa

É emitido um sinal sonoro de 5 segundos (caso não tenha sido desactivada a emissão de sinais sonoros), 3 vezes, em intervalos de 30 segundos, indicando que o programa chegou ao fim. A máquina vai desligar-se automaticamente.

Teclas de opção

Tecla **"EXPRESS"**

Esta tecla oferece uma poupança de energia e de tempo em média de 25% (de acordo com o ciclo seleccionado) reduzindo a

temperatura da água na lavagem e o tempo de secagem no último enxaguamento. Recomendado para lavar loiça pouco suja, e quando não é necessário que esta esteja perfeita e imediatamente seca. Se pretender uma melhor secagem, aconselhamos que deixe a porta meia aberta no final do ciclo, para permitir a circulação natural do ar dentro da máquina de lavar loiça.

Tecla **"ALL IN 1"**

Esta opção otimiza a utilização de detergentes combinados **"TUDO em 1"** ("3 em 1"/"4 em 1"/"5 em 1", etc.). Quando prime esta tecla, o programa de lavagem seleccionado é modificado de modo a conseguir o melhor desempenho de lavagem de detergentes combinados (além disso, o alerta de falta de sal será desactivado).



ATENÇÃO!

Uma vez seleccionada, esta opção manter-se-à activa (indicador luminoso correspondente ligado) mesmo para os ciclos de lavagem seguintes. A opção pode ser desactiva (indicador luminosos correspondente desligado) premindo novamente a tecla.

IMPORTANTE

Este opção é recomendada especialmente quando se utiliza o programa **RAPID 24', a duração deste irá ser estendida por mais 15 minutos para permitir melhor acção de detergentes em pastilhas.**

Alerta de falta de sal

Se for necessário encher o depósito do sal, o display vai mostrar e piscar **"SL"** sempre que a máquina estiver ligada. O aparecimento de manchas brancas na loiça é, normalmente, um sinal de que o sal está a acabar e que o depósito deve ser cheio.

Tecla "INÍCIO DE FUNCIONAMENTO RETARDADO"

A hora de início de lavagem pode ser determinada através desta tecla, adiando o início do programa entre 1 e 23 horas.

Proceda da seguinte forma, para adiar o início do programa:

- Pressione a tecla de "**INÍCIO DE FUNCIONAMENTO RETARDADO**" (a mensagem "**00**" é apresentada no display).
- Pressione novamente a tecla para definir as horas de adiamento do início de funcionamento (cada vez que pressionar a tecla, adia o funcionamento em 1 hora, num máximo de 23).
- Para dar início à contagem decrescente, prima a tecla "**START**".
O visor apresenta o tempo que falta até ao início do programa.

No final do tempo definido, o programa começa automaticamente e a duração do programa seleccionado aparece no display.

Proceda da seguinte forma, para cancelar o início de funcionamento retardado:

- Mantenha a tecla "**RESET**" premida durante, pelo menos, **3** segundos.
"00" aparecerá no display e alguns sinais sonoros irão ser ouvidos.
- O início diferido e a selecção de programas será cancelada.
O display irá mostra duas linhas.
- Um novo programa e opções *devem* ser seleccionados para iniciar o novo programa conforme indicado na secção "**SELECCÃO DE PROGRAMAS**".

Silenciamento do alarme de FIM DE PROGRAMA

O alarme de **fim de programa** pode ser silenciado da seguinte maneira:

IMPORTANTE
TEM SEMPRE de desligar a máquina de lavar loiça antes de efectuar esta operação.

1. Pressione a tecla "**SELECCÃO DO PROGRAMA**" e ao mesmo tempo **ligue** a máquina de lavar loiça pressionando a tecla "**ON/OFF**" (um sinal acústico soará uma vez).
2. Mantenha pressionada a tecla "**SELECCÃO DO PROGRAMA**" durante **15** segundos (durante este tempo irá ouvir **2** sinais sonoros).
3. Despressione a tecla quando soar o **segundo** sinal acústico ("**b1**" aparecerá no visor, para indicar que o alarme está ligado).
4. Pressione novamente a mesma tecla ("**b0**" aparecerá no visor para indicar que o alarme está desligado).
5. Desligue a máquina de lavar loiça pressionando a tecla "**ON/OFF**" para confirmar na nova selecção.

Para ligar o alarme, siga os mesmos procedimentos.

Memorização do último programa utilizado

Para memorização do último programa utilizado, proceder da seguinte forma:

IMPORTANTE
TEM SEMPRE de desligar a máquina de lavar loiça antes de efectuar esta operação.

1. Pressione a tecla "**SELECCÃO DO PROGRAMA**" e ao mesmo tempo **ligue** a máquina de lavar loiça pressionando a tecla "**ON/OFF**" (um sinal acústico soará uma vez).

2. Mantenha pressionada a tecla "**SELECÇÃO DO PROGRAMA**" durante **30** segundos (durante este tempo irá ouvir **3** sinais sonoros).
3. Solte a tecla quando o **TERCEIRO** sinal sonoro for ouvido ("**A0**" irá aparecer no display para indicar que a memorização foi desactivada).
4. Pressione o mesmo botão de novo ("**A1**" será visualizado no display para indicar que a memorização está activada).
5. Desligue a máquina de lavar loiça pressionando a tecla "**ON/OFF**" para confirmar na nova selecção.

Para desactivar a memorização, siga o mesmo procedimento.

IMPORTANTE

Esta máquina de lavar loiça está equipada com um sistema de segurança anti-inundação, que bloqueia automaticamente qualquer excesso de água, no caso de ocorrer algum problema.



ATENÇÃO!

A fim de evitar que o dispositivo de segurança contra inundações seja inoportunamente activado, recomenda-se que a máquina não seja deslocada ou inclinada enquanto estiver a funcionar.

Se for absolutamente necessário deslocar ou inclinar a máquina enquanto esta estiver a funcionar, assegure-se primeiro de que o ciclo de lavagem já terminou e que não há água na cuba da máquina.

A máquina de lavar loiça está apta a apresentar uma série de anomalias no display.

SINAL AUTOMÁTICO DE ANOMALIA

ANOMALIA	CAUSA	SOLUÇÃO
E2 aparece no display e é emitido um sinal sonoro.	Não mete água (torneira de entrada de água fechada).	Desligue a máquina de lavar loiça, abra a torneira de entrada de água e reinicie o ciclo.
E3 aparece no display e é emitido um sinal sonoro.	Não despeja água.	Verifique se a mangueira de esgoto está inclinada ou se o sifão ou filtros estão obstruídos. Se a anomalia persistir, contacte os Serviços de Assistência Técnica.
E4 aparece no display e é emitido um sinal sonoro.	Perda de água.	Verifique se a mangueira de esgoto está inclinada ou se o sifão ou filtros estão obstruídos. Se a anomalia persistir, contacte os Serviços de Assistência Técnica.
E5, E6, E7, Ef ou EL aparece no display e é emitido um sinal sonoro.	Anomalia no controlo electrónico.	Contacte os Serviços de Assistência Técnica.
E8 ou Ei aparece no display e é emitido um sinal sonoro.	O elemento aquecedor da água não está a funcionar correctamente ou o filtro está obstruído.	Limpe o filtro. Se a anomalia persistir, contacte os Serviços de Assistência Técnica.

SMART TOUCH

Este electrodoméstico está equipado com a tecnologia **Smart Touch** que permite interagir, através da App, com smartphones do sistema Android equipados com função NFC - Near Field Communication.

- Descarregue a App **Candy simply-Fi** através do seu smartphone.

A App **simply-Fi** da Candy está disponível para aparelhos com sistema Android e iOS, para tablets e smartphones. No entanto, pode interagir com o electrodoméstico e tirar vantagens através da tecnologia por toque apenas através dos smartphones Android equipados com a tecnologia NFC, de acordo com as seguintes definições:

Android smartphone com tecnologia NFC	Interacção com a máquina + conteúdos
Android smartphone sem tecnologia NFC	Apenas conteúdos
Tablet Android	Apenas conteúdos
iPhone Apple	Apenas conteúdos
iPad Apple	Apenas conteúdos

FUNÇÕES

As principais funções disponíveis na App são:

- **Assistente de Voz** – Um guia para o ajudar a escolher o ciclo ideal com apenas 3 ordens de voz (tipo de loiça, nível de carga, nível de sujidade).
- **Ciclos** – Para seleccionar e obter programas adicionais.
- **Cuidado Smart** – Definições avançadas, dureza da água, "**Verificação Smart**", Limpeza do filtro e um guia de problemas ou potenciais avarias.

- **As Minhas Estatísticas** – Estatísticas de lavagem e dicas para uma utilização mais eficiente da sua máquina

Veja todos os detalhes das funções **Smart Touch** no modo demo da App ou acesse a:
www.candysmarttouch.com

COMO USAR O SMART TOUCH

PRIMEIRA VEZ – Registo da máquina

- Entre no menu "**Configurações**" do seu smartphone Android e active a função NFC (wifi sem fios) dentro do menu "**Wireless & Redes**".

Dependendo do modelo e da versão do sistema IOS, o processo da activação NFC poderá ser diferente. Leia o manual de instruções do smartphone para proceder em conformidade.

- Ligue o aparelho e ative o modo **Smart Touch**, seleccionando o programa "**P0**".
- Abra a App, crie o perfil de utilizador e registe o aparelho seguindo as instruções apresentadas no visor ou siga o "**Guia Rápido**" presente na máquina.

Mais informações, F.A.Q. e o vídeo para um registo fácil e rápido disponível em:
www.candysmarttouch.com/how-to

PRÓXIMAS VEZES – Utilização Regular

- Cada vez que pretender gerir a máquina através da aplicação, primeiro deve acionar o modo **Smart Touch**, ligando a máquina e selecionando o programa "PO".
- Certifique-se que destrancou o ecrã do telephone (se estiver em modo stand-by) e que activou a função NFC; de contrário, siga os passos mencionados anteriormente.
- Se pretender iniciar um ciclo de lavagem, carregue a loiça e o detergente.
- Selecione a função desejada na App (p. ex, iniciar um programa, fazer o ciclo "Verificação Smart", atualizar estatísticas, etc...).
- Siga as instruções no ecrã display do telefone, mantendo-o o logotipo **Smart Touch** no painel da máquina, quando solicitado pela App.
- Feche a porta da máquina.

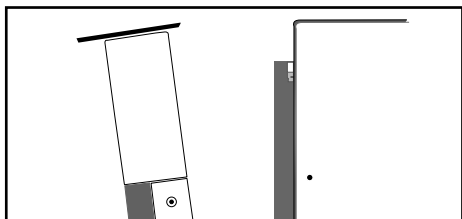

NOTAS:

Coloque o smartphone de forma a que a antena NFC na parte traseira corresponda à posição do logotipo Smart Touch no aparelho.

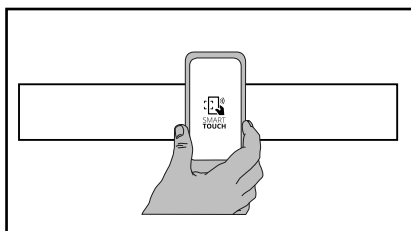

Se não sabe a posição da sua antena NFC, mova ligeiramente o smartphone num movimento circular sobre o logotipo Smart Touch até que a App confirme a ligação. Para que a transferência de dados seja bem sucedida, é essencial manter o smartphone perto do painel DURANTE TODOS OS SEGUNDOS do procedimento; uma mensagem no dispositivo irá informar sobre o resultado correto da operação e referir quando já for possível tirar o smartphone de perto da máquina.

Capas grossas ou adesivos metálicos no smartphone podem afectar ou impedir a transmissão de dados entre a máquina e o telefone. Se necessário, deve removê-los.











A substituição de alguns componentes do smartphone (por exemplo, tampa traseira, bateria, etc ...) com peças não originais, pode resultar na remoção da antena NFC, impedindo a utilização plena da App.

A gestão e o controlo da máquina via App só é possível "pela proximidade": não é, portanto, possível realizar operações remotas (por exemplo: a partir de outra divisão; fora da casa).

TABELA DOS PROGRAMAS

Lavagem com pré-lavagem

No caso dos programas de lavagem com pré-lavagem, é aconselhável adicionar uma segunda dose de detergente (máximo de 10 g), a ser directamente colocada no interior da máquina.

Programa		Descrição	
P 1		Higienizante 75°C	Ciclo antibacteriano, para lavar e esterilizar pratos (mesmo que muito sujos), biberões, etc.
P 2		Universal 60°C	■ Adequado para lavar a loiça e tachos com sujidade normal.
P 3		Diário 55°C	Ciclo rápido, para loiça “normalmente” suja; para lavagens frequentes e cargas normais.
P 4		Eco 45°C	■ Programa para a loiça do dia-a-dia normalmente suja (o mais eficiente em termos da combinação dos consumos de energia e água para o tipo de loiça referido). Programa segundo normas EN 50242.
P 5		Delicado 45°C	■ Adequado para lavar a loiça delicada e decorada, assim como os cristais. Indicado também para lavagem diária de loiça pouco suja, exceptuando as frigideiras.
P 6		Rapid 59' 65°C	Adequado para lavagem diária, imediatamente após a refeição, de loiças e tachos com sujidade normal (MÁXIMO 8 peças).
P 7		Rapid 24' 50°C	Ciclo super-rápido que se efectua no final da refeição, indicado para cargas pequenas (6 pessoas).
P 8		Noite 55°C	■ O ciclo de lavagem mais silencioso. Indicado para lavagens nocturnas tirando vantagem das redução das taxas de energia.
P 9		Pré-lavagem	Pré-lavagem rápida para a loiça usada pela manhã ou pelo almoço, quando se quer realizar apenas uma lavagem depois do jantar.
P 0		Smart Touch 	A ativação do modo Smart Touch vai permitir a interação entre a máquina e a App Candy simply-Fi . Antes da primeira utilização com a aplicação, esta posição vai ser ocupada pelo programa Higienizante .

■ = Programas "IMPULSE"

N/A = OPÇÃO INDISPONÍVEL

Operações a realizar					Desenvolvimento do programa						Duração média em minutos	Funções especiais		
Detergente pré-lavagem	Detergente lavagem	Limpeza do filtro e placa	Controlo do nível de abrilhantador	Controlo do nível de sal	Pré-lavagem a quente	Pré-lavagem a frio	Lavagem	Primeiro enxaguamento a frio	Segundo enxaguamento a frio	Enxaguamento a quente com abrilhantador	Com água fria (15°C)* -Tolerância ± 10%*	Tecla "INÍCIO DE FUNCIONAMENTO RETARDADO"	Tecla "EXPRESS"	Tecla "ALL IN 1"

●	●	●	●	●	○		75°C	○	○	○	130	SIM	SIM	SIM
	●	●	●	●		○	60°C	○		○	120	SIM	SIM	SIM
	●	●	●	●		○	55°C	○		○	80	SIM	SIM	SIM
●	●	●	●	●		○	45°C			○	190	SIM	SIM	SIM
	●	●	●	●		○	45°C	○		○	85	SIM	SIM	SIM
●	●	●	●	●	○		65°C			○	59	SIM	SIM	SIM
	●	●	●	●			50°C			○	24	SIM	N/A	SIM
	●	●	●	●		○	55°C	○		○	240	SIM	SIM	SIM
		●				○					5	SIM	N/A	

* COM ÁGUA QUENTE, O TEMPO QUE FALTA ATÉ AO FIM DO PROGRAMA É AUTOMATICAMENTE APRESENTADO ENQUANTO O PROGRAMA ESTIVER A DECORRER.

AQUAPROTECT - TUBO PROTECTOR DE ENTRADA DE ÁGUA

O cano principal encontra-se dentro de uma mangueira transparente de protecção. Na eventualidade de ocorrer qualquer fuga no cano principal, a água será retida dentro da mangueira transparente. Se ocorrer a dita fuga no cano principal, a água estará visivelmente segura na mangueira transparente. Poderá continuar a completar o programa no seu ciclo normal, mas por questões de segurança recomendamos que seja reposta de imediato uma nova mangueira.

Se a mangueira não for suficientemente comprida para ser feita uma correcta ligação, deverá ser substituída por uma mais comprida. Poderá obter essa mangueira através do Serviço de Assistência Técnica.

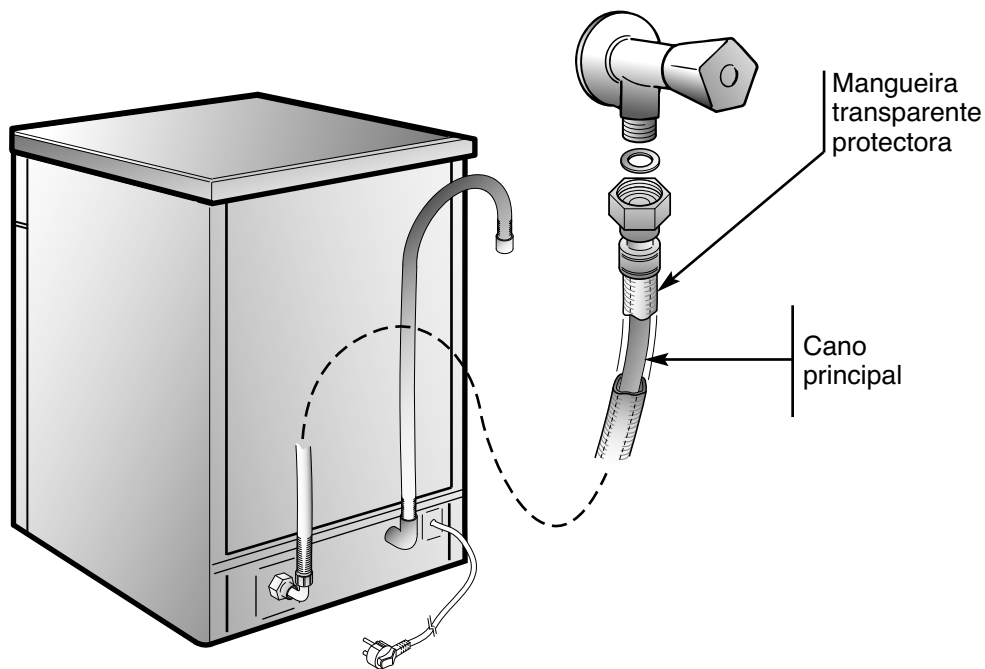

UNIDADE AMACIADORA DA ÁGUA

Dependendo da origem da água abastecida, esta poderá caracterizar-se por diferentes teores de calcário e de minerais, que se depositam na loiça, deixando manchas e marcas esbranquiçadas.

Quanto mais elevado for o teor destes minerais na água, tanto mais dura será a água.

A máquina de lavar loiça está equipada com uma unidade amaciadora da água que, mediante a utilização de um sal regenerador especial, alimenta água previamente amaciada à máquina, para a lavagem da loiça.

Para saber qual o grau de dureza da água da sua zona, contacte a entidade responsável pelo abastecimento da mesma, a qual lhe poderá dar a informação pretendida.

Regulação do amaciador da água

O amaciador da água estão aptos a tratar água com um grau de dureza de, no máximo, 90°fH (gradação francesa) ou 50°dH (gradação alemã), dispoendo de 8 posições de regulação (dependendo da respectiva versão).

Os posições de regulação são apresentadas na tabela que se segue.

Nível	Dureza da água		Utilização de sal regenerador	Regulação do amaciador da água
	°fH (gradação francesa)	°dH (gradação alemã)		
0	0-5	0-3	NAO	d0
1	6-10	4-6	SIM	d1
2	11-20	7-11	SIM	d2
3	21-30	12-16	SIM	d3
*4	31-40	17-22	SIM	d4
5	41-50	23-27	SIM	d5
6	51-60	28-33	SIM	d6
7	61-90	34-50	SIM	d7

- * A unidade amaciadora vem regulada de fábrica para o nível 4 (d4), na medida em que este é o nível mais apropriado para uma maior quantidade de utilizadores.

Ajuste a regulação da sua unidade amaciadora da água em função do grau de dureza da água da sua zona. Para tal, terá de executar as seguintes operações:

IMPORTANTE
TEM SEMPRE de desligar a máquina de lavar loiça antes de efectuar esta operação.

1. Pressione a tecla "**SELECÇÃO DO PROGRAMA**" e ao mesmo tempo **ligue** a máquina de lavar loiça pressionando a tecla "**ON/OFF**" (um sinal acústico soará uma vez).
2. Mantenha pressionada a tecla "**SELECÇÃO DO PROGRAMA**" durante **5 segundos**, **ATÉ** ouvir um sinal acústico. O nível de dureza da água actual será indicado no visor.
3. Pressione novamente a mesma tecla para seleccionar o nível de dureza de água pretendido: cada vez que a tecla é pressionada, o nível aumentará um nível. Quando atingir "d7", o visor irá voltar ao "d0".
4. Desligue a máquina de lavar loiça pressionando a tecla "**ON/OFF**" para confirmar na nova selecção.



ATENÇÃO!
Se surgir algum problema, prima a tecla "**ON/OFF**" para desligar a máquina e volte a reiniciar o processo de regulação desde o início (PASSO 1).

Van harte gefeliciteerd,

U heeft een uitstekende keuze gemaakt! Want Candy's huishoudelijke apparaten behoren tot de absolute top van de Europese huishoudelijke apparaten. Onze producten zijn van hoogwaardige kwaliteit en bestemd voor afnemers die alleen met het beste tevreden zijn.

Het doet ons daarom veel plezier dat wij U deze compleet nieuwe generatie afwasautomaten kunnen aanbieden. Het resultaat van jarenlang onderzoek in onze testlaboratoria, maar dat niet alleen: wij hebben hierin ook onze gedegen kennis, en niet in de laatste plaats, de ervaringen van onze intensieve klantenzorg kunnen verwerken.

U zult zien dat u een apparaat van uitstekende kwaliteit met een lange levensduur heeft aangeschaft, waarvan de wasresultaten u zeker zullen overtuigen van uw keuze.

Het Candy-assortiment omvat het hele scala van grote huishoudelijke apparaten en dit alles van hoogwaardige Candy-kwaliteit: wasmachines, afwasautomaten, wasdrogers, gas- en elektroforuizen in alle soorten en maten, koelkasten en diepvriezers.

Een verzoek: wilt u deze gebruiksaanwijzing zorgvuldig doorlezen, want het bevat niet alleen aanwijzingen m.b.t. veiligheid bij installatie, gebruik en onderhoud, maar ook een aantal belangrijke tips voor het dagelijks gebruik van de machine.

Bewaar daarom dit boekje zorgvuldig!

GARANTIE

Bij dit apparaat behoort een garantiecertificaat dat recht geeft op garantieservice.

Bewaar dit garantiebewijs in combinatie met de aankoopnota en toon het het aan de servicemonteur indien u gebruik maakt van de 2 jaar fabrieksgarantie.

BEDIENINGSPANEEL

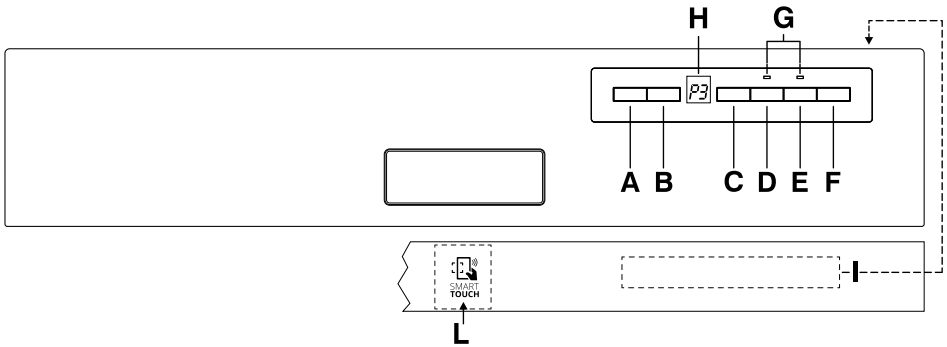

- A** "ON/OFF" toets
- B** "PROGRAMMAKEUZE" toets
- C** "UITGESTELDE START" toets
- D** "EXPRESS" optietoets
- E** "ALL IN 1" optietoets
- F** "START/ RESET" toets
(start/afbreken programma)
- G** "GEKOZEN OPTIE" indicatielampjes
- H** Digitaal display
- I** Omschrijving programma's
- L** SMART TOUCH-gebied

AFMETINGEN		
Breedte x Hoogte x Diepte (cm)	59,8 x 81,8 ÷ 89,8 x 57	
Diepte met geopende deur (cm)	117	
TECHNISCHE GEGEVENS		
Aantal standaard couverts (EN 50242)	16	
Inhoud incl. pannen en schalen	9 personen	
Toegestane druk in waterleidingen (MPa)	Min. 0,08 - Max. 0,8	
Max. stroomsterkte zekering / Max. geabsorbeerd vermogen / Netspanning	Zie type plaatje	
VERBRUIK (hoofdprogramma's)*		
Programma	Energie (kWh)	Water (L)
HYGIENISCH	2,07	21
UNIVERSEEL	1,46	15
ECO	0,95	10
RAPID 24'	0,59	9
Energieverbruik in de uitstand en de sluimerstand: 0,45 W / 0,45 W		
* Waarden opgemeten in een laboratorium opgezet volgens de Europese standaard EN 50242 (verschillen zijn mogelijk per dagelijks gebruik).		

PROGRAMMAKEUZE EN SPECIALE FUNCTIES

Programma instellingen

- Open de deur en plaats de vuile vaat in de machine.
- Druk ongeveer 2 seconden op de "ON/OFF" toets.
Op de display verschijnen 2 lijnen.
- Kies een programma door te drukken op de knop "PROGRAMMAKEUZE".
- Druk de toets in welke met u gekozen optie correspondeert (het indicatielampje gaat branden).

Extra optie toetsen kunnen BINNEN één minuut voor aanvang nog aangepast worden.

- Druk de "START" toets.
De duur van het programma wordt weergegeven in het display door middel van uren en minuten, bijvoorbeeld: 1 h (1 uur) / 25 (25 minuten).
- Als de deur dicht is, zal, na een geluidssignaal, het programma automatisch starten. Het display toont de resterende tijd.

BINNEN 1 minuut na het invoeren van het gekozen programma, kunt u nog eenvoudig een ander programma selecteren, door het indrukken van de "PROGRAMMAKEUZE" toets.

"IMPULSE" programma

Het "IMPULSE" programma gebruikt een impuls wastechnologie, dit reduceert het verbruik, geluid en verbetert de prestatie.

BELANGRIJK

De "stotterend" werken van de pomp **MOET NIET** beschouwd worden als een defect, het is een eigenschap van het "IMPULS" wassen. U moet dit beschouwen als een normale programma functie.

Programma onderbreking

Het openen van de deur tijdens het programma wordt afgeraden. Dit geldt met name tijdens het wassen en de warme eindspoeling. Wanneer de deur toch geopend wordt, om bijvoorbeeld borden bij te plaatsen, zal het programma stoppen en het display zal gaan knipperen met de resterende tijd.

Sluit de deur, **zonder op enige toets te drukken**. Het programma zal zijn cyclus automatisch vervolgen vanaf waar het geëindigd is.

BELANGRIJK

Een lopend programma kan eenvoudig worden onderbroken door de "ON/OFF" toets in te drukken. In dit geval drukt u ook weer op de "ON/OFF" toets om de machine door te starten vanaf het punt waar hij is geëindigd.



WAARSCHUWING!

Wanneer de deur tijdens de droging wordt geopend, waarschuwt een geluidssignaal u dat de droging nog niet geheel is voltooid.

Wijzigen van een lopend programma

Ga als volgt te werk wanneer u een lopend programma wilt wijzigen:

- Houd de "**RESET**" toets tenminste **3** seconden ingedrukt. "**00**" verschijnt op de display en een aantal geluidssignalen weerklinken.
- Het lopende programma wordt geannuleerd. Op de display verschijnen 2 lijnen.
- Vanaf nu kan er een nieuw programma worden gekozen.



WAARSCHUWING!

Alvorens een nieuw programma te starten dient u te controleren of er nog voldoende vaatwasmiddel aanwezig is. Til zonnodig de klep van het reservoir op.

Programma uitvoering

Tijdens het programma toont het display de resterende tijd, deze wordt automatisch aangepast.

Bij een stroomstoring tijdens het programma zal de machine onthouden waar deze in het programma gebleven is dankzij een memory unit. Zodra de stroomtoevoer weer in orde zal zal de machine het programma hervatten.

Programma einde

Een 5 seconden durend signaal zal driemaal klinken (indien deze niet is onderdrukt) met een interval van 30 seconden om aan te geven dat het programma is beëindigd. De vaatwasser zal automatisch worden uitgeschakeld.

Optie toetsen

"EXPRESS" toets

Deze knop zorgt voor een energie en tijd besparing van gemiddeld 25% (afhankelijk van het gekozen programma) verminderen van de watertemperatuur en de droogtijd tijdens de laatste spoeling. Aanbevolen voor licht vervuilde vaat, en wanneer het niet noodzakelijk is dat de vaat meteen volkomen droog moet zijn. Als u een betere droging wilt krijgen, adviseren wij om de deur half open te laten staan aan het einde van de cyclus, voor een natuurlijke circulatie van lucht in de vaatwasser.

"ALL IN 1" toets

Deze optie optimaliseert het gebruik van "ALLES IN 1" vaatwastabletten ("3 in 1" / "4 in 1" / "5 in 1" enz...).

Door het indrukken van deze toets, selecteert u een wasprogramma dat is aangepast om het beste resultaat uit uw vaatwastabletten te halen (bovendien, zal de waarschuwing 'zout leeg' worden gedeactiveerd).



WAARSCHUWING!

Als u deze functie heeft geselecteerd zal deze ook automatisch bij alle volgende programma's. U kunt dit uitschakelen door de toets nog een keer in te drukken.

BELANGRIJK

Deze optie is vooral aanbevolen bij gebruik van het RAPID 24' programma, waarvan de duur zal worden uitgebreid met ongeveer 15 minuten voor een betere werking van de vaatwastabletten.

Zout lege alarm

Als uw vaatwasser zout vereist, zal het display oplichten en "**SL**" verschijnen wanneer de vaatwasser wordt ingeschakeld. De verschijning van witte vlekken op de vaat is over het algemeen een waarschuwing dat het zoutreservoir moet worden bijgevuld.

"UITGESTELDE START" toets

De start van de afwasautomaat kan worden ingesteld met een vertraging oplopend van 1 t/m 23 uur.

Om de start uit te stellen, gaat u als volgt te werk:

- Druk de "**UITGESTELDE START**" toets in ("**00**" verschijnt in het display).
- Druk nogmaals op de toets om het uitstel in uren te vergroten (elke keer drukken wordt de uitsteltijd met 1 uur verlengd tot een maximum van 23 uur).
- Om het aftellen te starten, druk "**START**". Aan het begin van het programma toont het display de resterende tijd.

Na het aftellen zal de machine zelf het programma starten en duur van het programma is in het display te zien.

Ga als volgt te werk indien u de uitgestelde start wilt annuleren:

- Houd de "**RESET**" toets tenminste **3** seconden ingedrukt. "**00**" verschijnt op de display en een aantal geluidssignalen weerklinken.
- De uitgestelde start en het gekozen programma zullen worden geannuleerd. Op de display verschijnen 2 lijnen.
- Vanaf dit punt **moeten** een nieuw programma en optietoetsen worden gekozen om het nieuwe programma te starten zoals te zien is in "**PROGRAMMAINSTELLINGEN**".

Alarm uitzetten bij PROGRAMMA EINDE

Het alarm voor **programma einde** kunt u als volgt uitzetten.

BELANGRIJK
De vaatwasser moet altijd uitstaan voordat u deze procedure start.

1. Druk de "**PROGRAMMAKEUZE**" toets in en zet tegelijk de vaatwasser aan door op de "**ON/OFF**" toets te drukken (er zal een signaal klinken).
2. Houdt de "**PROGRAMMAKEUZE**" toets minimaal **15** sec. ingedrukt. (er zullen **2** signalen klinken).
3. Laat nadat het **2de** signaal heeft geklonken de toets los ("**b1**" zal op het display verschijnen om aan te geven dat het alarm aan is).
4. Druk nogmaals op dezelfde toets "**b0**" zal in het display verschijnen om aan te geven dat het alarm uit is).
5. Bevestig de keuze door de afwasautomaat uit te zetten met de "**ON/OFF**" toets.

Om het signaal weer aan te zetten, volgt u dezelfde procedure.

Memoriseren van het laatst gebruikte programma

Het memoriseren van het laatst gebruikt programma kan als volgt worden ingeschakeld:

BELANGRIJK
De vaatwasser moet altijd uitstaan voordat u deze procedure start.

1. Druk de "**PROGRAMMAKEUZE**" toets in en zet tegelijk de vaatwasser aan door op de "**ON/OFF**" toets te drukken (er zal een signaal klinken).

2. Houdt de **"PROGRAMMAKEUZE"** toets minimaal **30 sec.** ingedrukt. (er zullen **3 signalen** klinken).
3. Laat de knop los wanneer het **DERDE** geluidssignaal klinkt ("**A0**" verschijnt op de display en toont aan dat de geheugenopslag uit staat).
4. Druk nogmaals op dezelfde knop ("**A1**" verschijnt op de display en toont aan dat de geheugenopslag is ingeschakeld).
5. Bevestig de keuze door de afwasautomaat uit te zetten met de "**ON/OFF**" toets.

Om de geheugenopslag uit te schakelen, volg dezelfde procedure.

BELANGRIJK

Deze afwasautomaat is uitgerust met een overloopbeveiliging die er automatisch voor zorgt dat de watertoevoer blokkeert wanneer zich problemen voordoen in de machine en het water niet meer weg kan.



WAARSCHUWING!

Om te voorkomen dat deze beveiliging onbedoeld in werking treedt is het aan te bevelen de machine niet te verplaatsen of op te tillen terwijl deze in werking is.

Als het nodig is de machine te verplaatsen of op te tillen wacht dan tot het wasprogramma is afgelopen en het water uit de kuip is weggepompt.

De afwasautomaat is in staat zelf storingen op te sporen en een foutcode weer te geven in het display.

AUTOMATISCHE FOUTCODES

FOUTCODE	OORZAAK	OPLOSSING
E2 verschijnt in het display en het geluidssignaal gaat af.	Geen water (toevoerslang geblokkeerd).	Zet de afwasautomaat uit, deblokkeer de watertoevoer en reset het programma.
E3 verschijnt in het display en het geluidssignaal gaat af.	De machine kan geen water afpompen.	Controleer of de afvoerslang geknikt is en of de filters en de sifon geblokkeerd zijn. Als het probleem zich blijft voordoen, neem dan contact op met de Servicedienst.
E4 verschijnt in het display en het geluidssignaal gaat af.	Waterlekkage.	Controleer of de afvoerslang geknikt of gebroken is en of de filters en de sifon geblokkeerd zijn. Als het probleem zich blijft voordoen, neem dan contact op met de Servicedienst..
E5,E6,E7, Ef of EL , verschijnt in het display en het geluidssignaal gaat af.	Electronische storing.	Neem contact op met de Servicedienst.
E8 of Ei verschijnt in het display en het geluidssignaal gaat af.	Het verwarmingselement werkt niet naar behoren of de filters zijn geblokkeerd.	Reinig de filters. Als het probleem zich blijft voordoen, neem dan contact op met de Servicedienst..

SMART TOUCH

Dit apparaat is uitgerust met **Smart Touch**-technologie, waardoor het, door middel van de smartphone-App, kan communiceren met smartphones die beschikken over een Android-besturingssysteem en een NFC-functie (Near Field Communication).

- Download de **Candy simply-Fi** applicatie op uw smartphone.

De **Candy simply-Fi App** is beschikbaar voor tablets en smartphones met zowel Android als iOS. Maar alleen met Android-apparaten met NFC-technologie kunt u het maximale uit de Smart Touch-technologie halen. Zie onderstaand schema:

Android-smartphone met NFC-technologie	Interactie met het apparaat + inhoud
Android-smartphone zonder NFC-technologie	Alleen inhoud
Android Tablet	Alleen inhoud
Apple iPhone	Alleen inhoud
Apple iPad	Alleen inhoud

FUNCTIES

De belangrijkste functies beschikbaar via de App zijn:

- **Stem assistentie** - Een gids die helpt om de ideale cyclus te kiezen adhv slechts drie vragen die luidop worden gegeven (borden, laad-niveau, vuiltegraad).
- **Cycli** – Om nieuwe extra wasprogramma's te selecteren en te lanceren.
- **Smart Care** – Geavanceerde instellingen, Water Hardheid, "**Smart Check-up**", Filter-Clean en een gids om problemen op te lossen.

- **Mijn statistieken** – Wasstatistieken en tips voor een efficiënter gebruik van uw machine.

Ontvang alle details van de Smart Touch-functies: surf via de App in de DEMO-modus of ga naar: www.candysmarttouch.com

SMART TOUCH GEBRUIKEN

EERSTE GEBRUIK – Registreren apparaat

- Zoek en activeer de NFC-functie in het menu "**Wireless & Netwerken**" in het "**Instellingen**"-menu van uw Android-smartphone.

Het activeerproces van de NFC-functie verschilt per model en per versie van Android. Raadpleeg de handleiding van uw smartphone voor meer informatie.

- Schakel het apparaat in en activeer de **Smart Touch** mode door het programma "**P0**" te selecteren.

- Open de App, maak een gebruikersprofiel aan en registreer uw apparaat door de instructies op het scherm of de "**Snelgids**"-handleiding op de machine te volgen.

Meer informatie, veelgestelde vragen, en een video over registreren vindt u op: www.candysmarttouch.com/how-to

NA HET EERSTE GEBRUIK

- Elke keer dat u het apparaat wilt beheren via de App, moet je eerst de **Smart Touch** mode activeren door het apparaat in te schakelen en het programma "**P0**" te selecteren.
- Wees zeker dat u uw GSM heeft ontgrendeld (voor een mogelijke stand-by modus) en dat u uw NFC-functie geactiveerd heeft; anders volgt u de vorige aangehaalde stappen.
- Als u een wasprogramma wenst te starten, laad de vaat en voeg het wasmiddel toe.
- Selecteer de gewenste functie in de App (bijv. : een programma starten, de "**Smart Check-up**" cyclus starten, updaten statistieken, etc ...).
- Volg de instructies op uw GSM-display, **HOUD**, zoals gevraagd door de app **UW GSM OP** het **Smart Touch** logo dat zich op het bedieningspaneel bevindt.
- Sluit de deur van het apparaat.

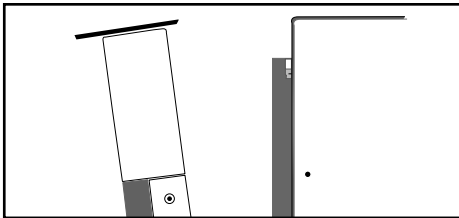

OPMERKINGEN:

Plaats uw smartphone met de NFC-sensor op de achterkant ter hoogte van het Smart Touch-logo op uw apparaat.

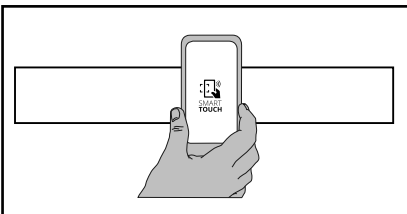

Als u de positie van uw NFC-antenne niet weet, beweeg de smartphone in een cirkelvormige beweging over het Smart Touch-logo totdat de App de verbinding bevestigt. Om de overdracht van data succesvol te laten verlopen is **HET ESSENTIEEL OM UW SMARTPHONE OP HET BEDIENINGSPANEEL TE HOUDEN TIJDENS DE PAAR SECONDEN VAN DE PROCEDURE**; een bericht op het toestel zal u informeren over de juiste uitkomst van de operatie en advies wanneer het mogelijk is om de smartphone weg te halen.

Telefoonhoesjes of metalen stickers op uw smartphone kunnen de gegevensverbinding tussen apparaat en telefoon beïnvloeden. Verwijder deze indien nodig.

De vervanging van enkele onderdelen van uw smartphone (bvb. Achterkant, batterij, etc...) met niet originele stukken zou kunnen resulteren in een NFC antenne verwijdering, waardoor het volledig gebruik van de App voorkomen wordt.











De bediening en het beheer van het apparaat d.m.v. de App is alleen mogelijk als u in de buurt bent van het apparaat: bediening op afstand is niet mogelijk (bv.: vanuit een andere kamer of van buiten het huis).

AFWAS PROGRAMMA-TABEL

Wassen met voorspoelen

Voor programma's met voorspoelen, adviseren wij om (direct in de machine) extra vaatwasmiddel toe te voegen (max 10 g).

Programma	Beschrijving
-----------	--------------

P1		Hygienisch 75°C	Een antibacterieel programma, voor het wassen en steriliseren van uw vaat (tevens zwaar bevuild) baby flesjes enz.
P2		Universeel 60°C	Voor het wassen van zeer vervuilde pannen en serviesgoed.
P3		Dagelijks 55°C	Snelprogramma, voor "normale" vuile vaatbedoeld voor regelmatig gebruik en normale belading.
P4		Eco 45°C	Programma voor normaal bevuild tafelgerei (het meest efficiënte in termen van energie en waterverbruik samen voor dit type tafelgerei). Programma volgens norm EN 50242.
P5		Delicaat 45°C	Bruikbaar voor delicaat servies en glaswerk. Ook te gebruiken voor licht vervuilde vaat.
P6		Rapid 59' 65°C	Te gebruiken als dagelijks programma bij normaal vervuilde pannen en serviesgoed die normaal gesproken dagelijks worden afgewassen (Max 8 places).
P7		Rapid 24' 50°C	Supersnelle cyclus voor vaatwerk dat direct schoongemaakt dient te worden. Aanbevolen voor een vaat van max. 6 personen.
P8		Nacht 55°C	Stilste wasprogramma. Ideaal voor het gebruik 's nachts en om gebruik te maken van de gereduceerde energiekosten.
P9		Voorwas	Kort voorspoel-programma voor serviesgoed dat u 'sochtends of 's middags gebruikt, als u de afwas wilt uitstellen tot na het avondeten.
P0		Smart Touch 	Activeer de Smart Touch modus, om de interactie tussen het apparaat en de Candy simply-Fi App mogelijk te maken. Vóór het eerste gebruik van de App, zal deze positie worden ingenomen door het Hygienisch programma.

■ = "IMPULSE" programma

N/A = KEUZEMOGELIJKHEID NIET AANWEZIG

Te verrichten handelingen					Programma verloop						Gemiddeld de duur in minuten	Keuze functies		
Voorspoelmiddel	Afwasmiddel	Reinigingsfilterplaat	Voorraad controle spoelingsmiddel	Controle zoutvoorraad	Warm voorspoelen	Koud voorspoelen	Afwassen	Eerste koude spoeling	Tweede koude spoeling	Warm spoelen en spoelingsmiddel	Met koud-wateraansluiting (15°C)* (Tolerantie ±10%)	"UITGESTELDE START" toets	"EXPRESS" toets	"ALL IN 1" toets

●	●	●	●	●	○		75°C	○	○	○	130	JA	JA	JA
	●	●	●	●		○	60°C	○		○	120	JA	JA	JA
	●	●	●	●		○	55°C	○		○	80	JA	JA	JA
●	●	●	●	●		○	45°C			○	190	JA	JA	JA
	●	●	●	●		○	45°C	○		○	85	JA	JA	JA
●	●	●	●	●	○		65°C			○	59	JA	JA	JA
	●	●	●	●			50°C			○	24	JA	N/A	JA
	●	●	●	●		○	55°C	○		○	240	JA	JA	JA
		●				○					5	JA	N/A	

* WANNEER DE MACHINE WARM WATER GEBRUIKT TIJDENS EEN PROGRAMMA, KOMT AUTOMATISCH OP DE DISPLAY TE STAAN HOEVEEL MINUTEN HET NOG DUURT TOT HET EINDE VAN HET PROGRAMMA.

AQUAPROTECT – BEVEILIGING VAN DE WATERTOEOVOER

De leiding voor watertoevoer bevindt zich in een beschermende en doorzichtige slang. Bij schade aan de binnenleiding zal de lekkage worden opgevangen door de doorzichtige slang.

De lekkage zal zichtbaar worden in de transparante slang.

U kunt desgewenst de programmacycclus afmaken, maar veiligheidshalve adviseren wij u de complete slang onmiddellijk te vervangen.

Als de slang niet lang genoeg is voor een deugdelijke aansluiting, moet deze worden vervangen door een langere. Deze slang kunt u bij de servicedienst bestellen.

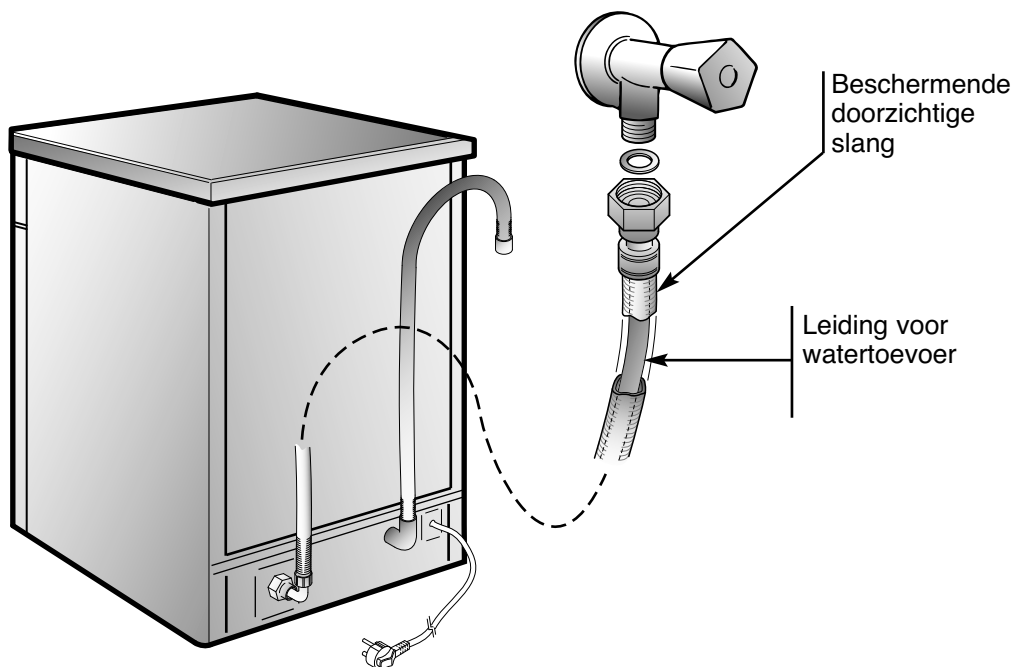

WATERONTHARDINGSSYSTEEM

Naar gelang de bron van de wateraansluiting, bevat het water zouten en mineralen die vlekken en beschadigingen aan kunnen brengen op de vaat.

Hoe meer van deze zouten en mineralen in het water aanwezig zijn, des te harder het water is. De vaatwasser heeft een wateronthardingssysteem, wat met neutraliserend zout het water onthardt voor het in de vaatwasser komt.

De hoogte van de hardheid van uw water kunt u opvragen bij het Waterschap.

Regulatie van het wateronthardingssysteem

De automatische waterverzachter kan water met een hardheidsgraad tot 90°FH (Franse gradatie) of 50°dH (Duitse gradatie) door 8 posities verzachten.

In de tabel hieronder zijn de verschillende graden weergegeven die corresponderen met de positiezetting van het systeem.

Niveau	Water hardheid		Gebruik van zout	Waterhardheid instelling
	°fH (Franse gradatie)	°dH (Duitse gradatie)		
0	0-5	0-3	NEE	d0
1	6-10	4-6	JA	d1
2	11-20	7-11	JA	d2
3	21-30	12-16	JA	d3
*4	31-40	17-22	JA	d4
5	41-50	23-27	JA	d5
6	51-60	28-33	JA	d6
7	61-90	34-50	JA	d7

*** De positie die wordt aangegeven (d4) van het wateronthardingprogramma is de standaard positie, ingesteld door de fabrikant, voor de meerderheid van de gebruikers die overeenkomt met de hardheid van het water.**

Om deze positie naar de juiste stand te zetten die overeenkomt met de hardheidsgraad, handel als volgt:

BELANGRIJK
De vaatwasser moet altijd uitstaan voordat u deze procedure start.

1. Druk de "**PROGRAMMAKEUZE**" toets in en zet tegelijk de vaatwasser aan door op de "**ON/OFF**" toets te drukken (er zal een signaal klinken).
2. Houdt de "**PROGRAMMAKEUZE**" toets ingedrukt voor minimaal **5 sec.** totdat er een signaal klinkt. Het huidige waterhardheidsniveau zal zichtbaar zijn in het display.
3. Druk nogmaals op de toets om het gewenste niveau in te stellen: elke keer als u de toets indrukt zal het niveau met 1 toenemen. Als u bij "d7" bent gaat het display terug naar "d0".
4. Bevestig de keuze door de afwasautomaat uit te zetten met de "**ON/OFF**" toets.



WAARSCHUWING!
Als er zich problemen voordoen, zet dan de vaatwasser uit dmv de "**ON/OFF**" knop en start de procedure opnieuw vanaf het begin (STAP1).

La Ditta costruttrice declina ogni responsabilità per eventuali errori di stampa contenuti nel presente libretto. Si riserva inoltre il diritto di apportare le modifiche che si renderanno utili ai propri prodotti senza compromettere le caratteristiche essenziali.

Per consultare la scheda tecnica relativa al prodotto, fare riferimento al sito web del produttore.

The manufacturer declines all responsibility in the event of any printing mistakes in this booklet. The manufacturer also reserves the right to make appropriate modifications to its products without changing the essential characteristics.

To consult the product fiche, please refer to the manufacturer website.

Le constructeur décline toute responsabilité pour les éventuelles erreurs d'imprimerie contenues dans le présent mode d'emploi. Il se réserve en outre le droit d'apporter toutes modifications qui se révéleraient utiles à ses propres produits sans pour autant en compromettre les caractéristiques essentielles.

Pour voir la fiche technique du produit, reportez-vous au site web du fabricant.

Wir schließen die Haftung für alle evtl. Druckfehler aus. Kleinere Änderungen und technische Weiterentwicklungen im Detail vorbehalten.

Für die technischen Daten des Produktes schauen Sie bitte auf der Internetseite des Herstellers nach.

El fabricante declina toda responsabilidad por los posibles errores de impresión que puedan haber en este libreto. Asimismo, se reserva el derecho de efectuar las modificaciones que se consideren útiles a sus propios productos sin comprometer las características esenciales.

Para consultar las características técnicas, por favor diríjase a la dirección de internet del productor.

O fabricante declina toda a responsabilidade por possíveis erros de impressão que possam haver neste manual. Assim, reserva-se o direito de efectuar as modificações que se considerem úteis sem comprometer as características essenciais do produto.

Para consultar a ficha técnica do produto, por favor consulte o website do fabricante.

Wij stellen ons niet aansprakelijk voor eventuele drukfouten. Kleine veranderingen en technische ontwikkelingen zijn voorbehouden.

Om de productfiche te raadplegen, verwijzen wij u door naar de website van de fabrikant.



- CDSM DS -



17.07 - 41903906