

HOOVER®

- SL** Navodilo za uporabo
 - PL** Instrukcja obsługi
 - HR** Upute za korištenje
 - HU** Használati utasítás
 - CZ** Návod k použití
 - EL** Οδηγίες χρήσεως
-

**POMIVALNI STROJ
ZMYWARKI
PERILICA POSUDJA
MOSOGATÓGÉP
MYČKY NÁDOBÍ
ΠΛΥΝΤΗΡΙΑ ΠΙΑΤΩΝ**



OPIS STIKALNE PLOŠČE

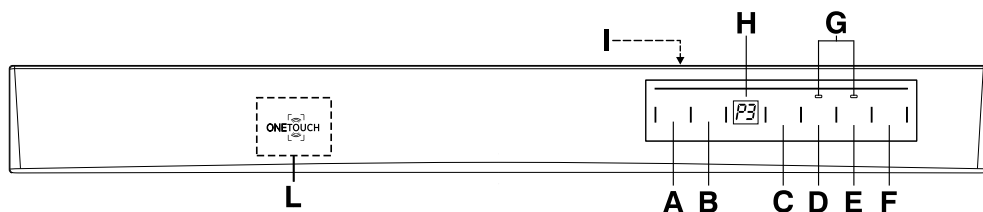

A Tipka "ON/OFF"

B Tipka "IZBIRANJE PROGRAMA"

C Tipka "ZAMIK VKLOPA"

D Tipka za opcijo "OPEN DOOR"

E Tipka za opcijo "ALL IN 1"

F Tipka "START"/"RESET"
(zagon/preklic programa)

G Kontrolne lučke "IZBIRANJE OPCIJ"

H DIGITALNI PRIKAZOVALNIK

I Legenda programov

L Območje ONE TOUCH

MERE

	Z delovno površino	Brez delovne površine
Širina x Višina x Globina (cm)	60 x 85 x 60	59,8 x 82 x 57,3
Globina z odprtimi vrati (cm)	120	117

TEHNIČNI PODATKI

EN 50242 pogrinjkov	16
Zmogljivost z lonci in kozicami	9 oseb
Tlak v vodovodnem omrežju (MPa)	Min. 0,08 - Max. 0,8
Varovalka / Priključni tok / Priključna napetost	Gl. ploščico s podatki

PORABA (glavni programi)*

Program	Energija (kWh)	Voda (L)
PARA	2,07	21
UNIVERZALEN	1,46	15
ECO	0,77	10
RAPID 24'	0,59	9

Poraba električne energije v stanju izključenosti in stanju pripravljenosti: 0,45 W / 0,45 W

* Vrednosti zmerjene v laboratoriju, skaldno z Evropskim standardom EN 50242 (možna so dnevna odstopanja).

IZBIRANJE PROGRAMOV IN POSEBNIH FUNKCIJ

Nastavitev programa

- Odprite vrata stroja in zložite vanj umazano posodo.
- Pritiskajte na tipko "ON/OFF" približno 2 sekund.
Na prikazovalniku sta vidni dve črtici.
- S pomočjo tipke "IZBIRANJE PROGRAMA" izberite želeni program .
- Če želite izbrati katero od opcij, pritisnite na ustrezno tipko (osvetli se ustrezni indikator).

S pritiskom na ustrezno tipko lahko opcijo aktivirate ali deaktivirate V ROKU ene minute po začetku izvajanja programa.

- Pritisnite na tipko "START".
Trajanje programa je na prikazovalniku prikazano izmenično v urah in minutah [npr.: $\overline{1}$ h (1 ura) / $\overline{25}$ (25 minut)].
- Ko bodo vrata zaprta, oglasi se zvočni signal, in stroj samodejno začne pomivati. Na prikazovalniku je prikazan čas do konca programa.

V roku ENE minute od začetka izvajanja programa lahko izberete drugi program – preprosto pritisnete na tipko za izbiranje programov.

Programi "IMPULSE"

Programi "IMPULSE" delujejo na osnovi impulzne tehnologije pomivanja, ki zmanjša porabo in glasnost delovanja ter poveča učinkovitost.

POMEMBNO

Zaznali boste "izmenično" delovanje črpalke za pomivanje. NE GRE ZA OKVARO, saj je tako delovanje črpalke značilno za impulzno pomivanje in gre za normalno delovanje stroja.

Prekinitev programa

Odsvetujemo odpiranje vrat med potekom programa, predvsem med fazo glavnega pomivanja in izpiranja z vročo vodo. Če pa vrata kljub temu odprete medtem ko program poteka (če npr. želite dodati še posode v stroj), se stroj samodejno ustavi in na prikazovalniku utripa čas, ki mora še preteči do konca programa.

Zaprte vrata *in ne pritisnite na nobeno tipko*. Stroj bo s programom nadaljeval tam, kjer je bil ta prekinjen.

POMEMBNO

Potekajoči program pa lahko prekinete tudi brez odpiranja vrat - pritisnite na tipko za "ON/OFF". V tem primeru nato spet pritisnite na tipko "ON/OFF", ko želite, da stroj nadaljuje s programom tam, kjer ste ga prekinili.



OPOZORILO!

Če vrata odprete med fazo sušenja, vas zvočni signal opozori, da faza sušenja še ni zaključena.

Spreminjanje potekajočega programa

Potekajoči program lahko spremenite ali preključite na naslednji način:

- Vsaj 3 sekund pritisnite na tipko "RESET". Na prikazovalniku se prikaže vrednost "00", oglasi se zvočni signal.
- Tekoči program je preklican.
Na prikazovalniku sta vidni dve črtici.
- Zdaj lahko izberete novi program.



OPOZORILO!

Pred zagonom novega programa se prepričajte, da je detergent ostal v predalčku za detergent. V nasprotnem primeru znova odmerite detergent v predalček.

Faze programov

Med potekom programa je na prikazovalniku prikazan čas do konca programa, ki se samodejno posodablja.

V primeru izpada električne energije med delovanjem pomivalnega stroja se izbrani program shrani v poseben pomnilnik, tako da se program nadaljuje, kjer je bil prekinjen, ko je stroj spet pod napetostjo.

Konec programa

Zvočni signal (če ni onemogočen) v trajanju 5 sekund vas opozori, da je program zaključen; zvočni signal se ponovi 3-krat v roku 30 sekund.

POMEMBNO

Ce je funkcija "OPEN DOOR" aktivirana, se med fazo sušenja posode vrata samodejno odprejo. Počakajte do konca programa, šele nato poberite posodo iz stroja.

Tipke za opcije

Tipka "OPEN DOOR" (SAMODEJNO ODPIRANJE VRAT)

Ta opcija aktivira posebno napravo, ki med ali po koncu faze sušenja (odvisno od izbranega programa) odpre vrata pomivalnega stroja in s tem omogoči naravno in učinkovito sušenje posode.

Trajanje izbranega programa se samodejno prilagodi in optimizira glede na temperature med fazo izpiranja, kar občutno prispeva k manjši porabi energije.

Odprta vrata med zadnjo fazo sušenja omogočajo kroženje zraka v notranjosti pomivalnega stroja in odpravijo tveganje za nastanek neprijetnega vonja.

POMEMBNO

Ta opcija se aktivira samodejno, če izberete program "ECO"; če želite, jo lahko tudi onemogočite. Funkcija "OPEN DOOR" ni na voljo pri programih za hitro pomivanje posode "RAPID 24' (HITER 24' PROGRAM)" in "HLADNO IZPIRANJE".



OPOZORILO!

Ce je izbrana ta opcija, ne smete nikakor preprečiti odpiranja vrat ali jih na silo zapreti, saj bi s tem poškodovali mehanizem.

Poskrbite, da se bodo lahko vrata neovirano odprla (ne odlagajte pred vrata predmetov, ki bi onemogočila odpiranje vrat) in pred zapiranjem počakajte, da se sprostí naprava za odpiranje vrat.

Tipka "ALL IN 1"

Ta opcija prilagodi program za optimalno izrabo kombiniranih detergentov "VSE v 1" ("3 v 1"/"4 v 1"/"5 v 1", itd.).

Ob pritisku na to tipko se izbrani program pomivanja prilagodi in omogoči najboljšo učinkovitost kombiniranih detergentov (poleg tega bo opozorilo za praznost soli izklopljeno).



OPOZORILO!

Opcija ostane aktivna (osvetljena je ustrezna kontrolna lučka) tudi pri naslednjih pomivanjih, dokler je ne izklopite s ponovnim pritiskom na isto tipko (kontrolna lučka mora ugasniti).

POMEMBNO

To opcijo predvsem priporočamo takrat, ko izberete RAPID 24' program; trajanje programa se podaljša za približno 15 minut, kar zagotavlja večjo učinkovitost detergenta v tabletah.

Opozorilo za prazno posodo za sol

Če je potrebno v pomivalni stroj dodati sol, na prikazovalniku ob vklopu pomivalnega stroja utripa napis "**SL**".

Pojav belkastih madežev na posodi je običajno znak, da je zmanjkalo soli in da jo morate dodati v posodo za sol.

Tipka "ZAMIK VKLOPA"

S pomočjo te tipke nastavite časovni zamik vklopa za od 1 do 23 ur.

To storite na naslednji način:

■ Pritisnite na tipko za "**ZAMIK VKLOPA**" (na prikazovalniku se prikaže vrednost "**00**").

■ S pritiskanjem na tipko v korakih po 1 uro nastavite ustrezno vrednosti (od 1 do največ 23 ur).

■ Odštevanje se začne, ko pritisnete na tipko "**START**".
Na prikazovalniku je prikazan čas, ki mora še preteči do začetka izvajanja programa.

Po preteku nastavljenega časovnega zamika začne stroj samodejno pomivati, na prikazovalniku je vidno predvideno trajanje potekajočega programa.

Če želite preklicati nastavljeni časovni zamik:

■ Vsaj **3** sekund pritiskajte na tipko "**RESET**". Na prikazovalniku se prikaže vrednost "**00**", oglasi se zvočni signal.

■ S tem prekličete zamik vklopa in izbrani program. Na prikazovalniku sta vidni dve črtici.

■ Zdaj **morate** izbrati nov program in znova izbrati želene opcije, če želite vklopiti nov program (kot je to opisano v prejšnjih poglavjih).

Izklop zvočnega signala za KONEC PROGRAMA

Zvočni signal za **konec programa** lahko izklopite po spodaj napisanih navodilih:

POMEMBNO

Preden začnete ta postopek morate VEDNO izklopiti pomivalni stroj.

1. Pritisnite na tipko "**IZBIRANJE PROGRAMA**" ter obenem **vklopite** pomivalni stroj s pritiskom na tipko za "**ON/OFF**" (enkrat se oglasi zvočni signal).
2. Vsaj **15** sekund pritiskajte na tipko "**IZBIRANJE PROGRAMA**" (med tem časom se **2-krat** oglasi zvočni signal).
3. Sprostite pritisk na tipko, ko zaslišite **drugi** zvočni signal (na prikazovalniku se prikaže napis "**b1**", kar opozarja, da je zvočni signal aktiviran).
4. Ponovno pritisnite na isto tipko (na prikazovalniku se prikaže napis "**b0**", kar opozarja, da je zvočni signal deaktiviran).
5. S ponovnim pritiskom na tipko "**ON/OFF**" ugasnite stroj, da potrdite novo nastavitvev.

Ko želite ponovno aktivirati zvočni signal, postopek ponovite.

Shranjevanje zadnjega uporabljenega programa v spomin

Zadnji uporabljeni program shranite v spomin na naslednji način:

POMEMBNO
Preden začnete ta postopek morate **VEDNO izklopiti pomivalni stroj.**

1. Pritisnite na tipko "**IZBIRANJE PROGRAMA**" ter obenem **vklopite pomivalni stroj** s pritiskom na tipko za "**ON/OFF**" (enkrat se oglasi zvočni signal).
2. Vsaj **30** sekund pritiskajte na tipko "**IZBIRANJE PROGRAMA**" (med tem časom se oglasijo **3** zvočni signali).
3. Sprostite pritisek na tipko, ko se oglasi **TRETJI** zvočni signal (na prikazovalniku se prikaže napis "**A0**", kar pomeni, da je shranjevanje v spomin neaktivno).

4. Znova pritisnite na isto tipko (na prikazovalniku se prikaže napis "**A1**", kar pomeni, da je shranjevanje v spomin aktivno).

5. S ponovnim pritiskom na tipko "**ON/OFF**" ugasnite stroj, da potrdite novo nastavitvev.

Na enak način tudi onemogočite shranjevanje v spomin.

POMEMBNO
Ta pomivalni stroj je opremljen z varnostno napravo proti prelivanju vode, ki v primeru okvare samodejno izčrpa morebitno odvečno vodo.



OPOZORILO!
Da bi zagotovili pravilno delovanje varnostne naprave proti prelivanju vode odsvetujemo premikanje ali nagibanje stroja med delovanjem. Če morate stroj premakniti ali ga nagniti, se najprej prepričajte, da je program pomivanja zaključen in da v stroju ni več vode.

Pomivalni stroj vas s kodo na prikazovalniku opozori na nekatere nepravilnosti.

KODE NEPRAVILNOSTI

NAPAKA	VZROK	REŠITEV
Na prikazovalniku se prikaže E2 , oglasi se zvočni signal.	Ni vode (pipa za vodo je zaprta).	Izklopite pomivalni stroj, odprite pipo za vodo in resetirajte program.
Na prikazovalniku se prikaže E3 , oglasi se zvočni signal.	Stroj ne more izčrpati vode.	Morda je odtočna cev zapognjena ali pa so sifon ali filtri umazani. Če se problem ponavlja, pokličite pooblaščen servis.
Na prikazovalniku se prikaže E4 , oglasi se zvočni signal.	Voda pušča.	Morda je odtočna cev zapognjena ali pa so sifon ali filtri umazani. Če se problem ponavlja, pokličite pooblaščen servis.
Na prikazovalniku se prikaže E5 , E6 , E7 , Ef ali EL , oglasi se zvočni signal.	Okvara elektronskega kmiljenja.	Pokličite pooblaščen servis.
Na prikazovalniku se prikaže E8 ali Ei , oglasi se zvočni signal.	Grelec za vodo ne deluje pravilno, ali pa je zamašena filtrirna plošča.	Očistite filtrirno ploščo. Če se problem ponavlja, pokličite pooblaščen servis.

ONE TOUCH

Ta stroj je opremljen s tehnologijo **OneTouch**, ki s pomočjo aplikacije na osnovi operacijskega sistema Android omogoča komuniciranje s pametnimi telefoni, opremljenimi s funkcijo NFC (Near Field Communication).

- Na svoj pametni telefon naložite aplikacijo **Hoover Wizard**.

Aplikacija **Hoover Wizard** je na voljo za naprave, ki delujejo na osnovi Android in iOS, tako za tablice kot za pametne telefone. Vendar pa lahko komunicirate s svojim strojem in izkoristite možnosti, ki jih omogoča One Touch samo, če uporabljate pametni telefon Android, ki je opremljen s tehnologijo NFC, kot je to pojasnjeno v spodnji razpredelnici:

Pametni telefon Android s tehnologijo NFC	IKomuniciranje s strojem + vsebina
Pametni telefon Android brez tehnologije NFC	Samo vsebina
Tablica Android	Samo vsebina
Apple iPhone	Samo vsebina
Apple iPad	Contents only

FUNKCIJE

Osnovne funkcije, ki jih omogoča aplikacija, so:

- **Voice Coach** – Pomaga vam izbrati najustreznejši program pomivanja z vnosom treh ukazov (vrsta posode, količina posode, stopnja umazanosti).
- **Programi** – Omogoča izbiranje in zagon novih, dodatnih programov pomivanja.
- **Pametna nega** – Napredne nastavitve, trdota vode, "**Pametni pregled**", Stanje filtra in nasveti za odpravljanje nepravilnosti v delovanju.

- **Poročila** – Statistika pomivanja, in nasveti za bolj učinkovito rabo vašega pomivalnega stroja.

Za podrobnejši opis funkcij One Touch ali brskanje po aplikaciji v načinu DEMO obiščite spletno stran: www.hooveronetouch.com

KAKO UPORABLJATI ONE TOUCH

PRVIČ – Registracija stroja

- Vstopite v meni za nastavitve "**Settings**" vašega pametnega telefona Android in v meniju "**Wireless & Networks**" aktivirajte funkcijo NFC.

Način aktiviranja NFC je odvisen od modela vašega pametnega telefona in verzije operacijskega sistema Android. Upoštevajte navodila za vaš pametni telefon.

- Vključite aparat in omogočite način "**One Touch**" tako, da izberete program "**P0**".
- Odprite aplikacijo, ustvarite profil uporabnika in registrirajte stroj; sledite navodilom na prikazovalniku telefona ali navodila v "**Hitrem Vodniku**" na stroju.

Več informacij, odgovori na pogosto zastavljena vprašanja in video o enostavni registraciji so vam na voljo na spletni strani: www.hooveronetouch.com/how-to

KASNEJŠA UPORABA – Redna uporaba

- Kadar želite upravljati aparat s pomočjo aplikacije, morate najprej omogočiti način **"One Touch"**: vklopite aparat in izberite program **"P0"**.
- Prepričajte se, da ste odklenili zaslon telefona (če je bil morda v načinu mirovanja) in da ste aktivirali funkcijo NFC. Če tega še niste storili, sledite že omenjenim korakom v teh navodilih.
- Če želite zagnati program pomivanja, zložite umazano posodo v stroj, odmerite detergent.
- Zaprite vrata pomivalnega stroja.
- V aplikaciji izberite zeleno funkcijo (npr.: zagon programa, program **"Pametni pregled"**, posodabljanje statistike itd.).
- Upoštevajte navodila na zaslonu telefona, **IN GA PRIDRŽITE** ob logotip **One Touch** na stikalni plošči aparata, ko aplikacija to zahteva.

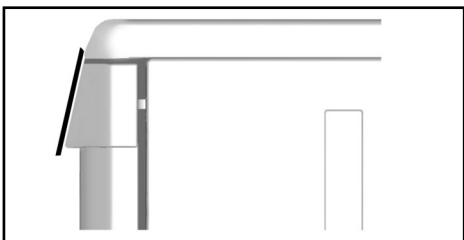

OPOMBE:

Svoj pametni telefon namestite tako, da se položaj antene NFC na hrbtni strani ujema s položajem logotipa One Touch na aparatu.

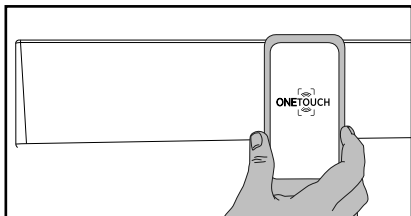

Če ne veste, kje na telefonu je antena NFC, počasi s svojim pametnim telefonom krožite nad logotipom One Touch, dokler aplikacija ne potrdi povezave. Da bi bil prenos podatkov uspešen, je ključnega pomena, **DA DRŽITE PAMETNI TELEFON OB STIKALNI PLOŠČI TEKOM CELEGA POSTOPKA, KI TRAJA NEKAJ SEKUND**. Sporočilo na napravi vas obvesti o uspehu operacije in vam da vedeti, kdaj lahko odmaknete telefon.

Debela ohišja ali kovinske nalepke na pametnem telefonu bi lahko vplivale na prenos podatkov med strojem in telefonom, ali ga celo onemogočile. Če je potrebno, jih odstranite.











Če katerega od sestavnih pametnega telefona nadomestite z neoriginalnimi (npr. pokrov na hrbtni strani, baterijo itd.), se lahko zgodi, da ste s tem odstranili tudi anteno NFC ter tako onemogočili koriščenje aplikacije v celoti.

Upravljanje in nadzor nad strojem s pomočjo aplikacije je možno le iz bližine, t.j. "by proximity": daljinsko upravljanje torej ni mogoče (npr.: iz druge sobe ali z dvorišča).

IZBIRANJE PROGRAMOV

Pomivanje s predpomivanjem

Če izberete program s predpomivanjem, priporočamo, da odmerite dodatno količino detergenta (največ 10 g) neposredno v stroj.

Program		Opis	
P1		Para 75°C	Tekom programa izmenično učinkujejo curki vode in para. Učinkovito mehča in odstranjuje zasušeno nečistočo in bakterije. Predpomivanje loncev in krožnikov ni potrebno.
P2		Univerzalen 60°C	Primeren za pomivanje običajno umazane posode - krožnikov, loncev, kozic...
P3		AUTO Dneven 55°C - 65°C	Hitri program za pomivanje "normalno" umazane posode - namenjen pogostemu pomivanju običajno polnega stroja posode. Program je optimiziran s pomočjo pametnega tipala (senzorja), ki prilagodi parametre pomivanja dejanski količini in vrsti posode v stroju.
P4		Eco 45°C	Program za običajno umazano posodo (najučinkovitejši program glede kombinirane porabe energije in vode za navedeni tip namiznega pribora). Ta program je skladen z določili standarda EN 50242.
P5		Občutljiv 45°C	Primeren za pomivanje občutljive keramike in kozarcev, pa tudi za vsakodnevno pomivanje manj umazane posode (razen loncev in kozic).
P6		Rapid 59' 65°C	Primeren za dnevno pomivanje običajno umazanih krožnikov, kozic, loncev, ki jih pomijete takoj po obroku (največ 8 pogrinjkov).
P7		Rapid 24' 50°C	Za hitro pomivanje posode, ki jo pomivate takoj po obroku, in sicer za 6 pogrinjkov.
P8		Nočni 55°C	Najtišji program. Idealen za pomivanje ponoči; omogoča, da izrabite cenejšo električno energijo.
P9		Hladno izpiranje	Kratko predpomivanje posode z hladno vodo, ki ste jo zložili v pomivalni stroj in jo imate namen pomiti kasneje, ko stroj napolnite.
P0	One Touch 	Za aktiviranje načina One Touch omogočite sporazumevanje med aparatom in aplikacijo Hoover Wizard . Pred prvo uporabo aplikacije bo ta položaj zasedal Para program.	

■ = Programi "IMPULSE"

N/O = OPCIJA NI NA VOLJO

Kaj je treba storiti pred pomivanjem					Faze programa					Povprečno trajanje v minutah	Tipke za posebne funkcije			
Odmeriti detergent za namakanje (Predpomivanje)	Odmeriti detergent za pomivanje	Očistiti filter	Preveriti stanje tekočine za lesk	Preveriti stanje soli	Predpomivanje z vročo vodo	Predpomivanje s hladno vodo	Glavno pomivanje	Prvo izpiranje s hladno vodo	Drugo izpiranje s hladno vodo	Izpiranje z vročo vodo z dodatkom tekočine za lesk	S hladno vodo (15 °C)* - Odstopanje ± 10%*	Tipka "ZAMIK VKLOPA"	Tipka "OPEN DOOR"	Tipka "ALL IN 1"

●	●	●	●	●	○		75°C	○	○	○	130	DA	DA	DA
	●	●	●	●		○	60°C	○		○	120	DA	DA	DA
	●	●	●	●		○	55°C/ 65°C	○		○	75/ 95	DA	DA	DA
●	●	●	●	●		○	45°C			○	205	DA	DA	DA
	●	●	●	●		○	45°C	○		○	85	DA	DA	DA
●	●	●	●	●	○		65°C			○	59	DA	DA	DA
	●	●	●	●			50°C			○	24	DA	N/O	DA
	●	●	●	●		○	55°C	○		○	240	DA	DA	DA
		●				○					5	DA	N/O	

* S TOPLO VODO JE ČAS, KI MORA ŠE PRETEČI DO KONCA POTEKAJOČEGA PROGRAMA, SAMODEJNO PRIKAZAN, MEDTEM KO POTEKA PROGRAM.

AQUASTOP (SISTEM ZA NADZOR VODE)

Vamostna naprava za zapiranje vode preprečuje škodo zaradi vode, ki bi lahko nastala zaradi puščanja dotočne cevi za vodo, npr. kot posledica normalnega staranja cevi.

Cev je izdelana tako, da v primeru puščanja cevi voda napolni nagubano cev in aktivira zaporni ventil, ki prepreči dotokanje vode v stroj.

Na to okvaro vas opozori rdeče obarvano okence (A).

Če se to zgodi, poiščite pomoč pri vašem serviserju.

Če je cev prekratka in pravilna priključitev ni mogoča, jo morate nadomestiti z ustrežno dolgo. Ustrezne cevi so vam na voljo pri pooblaščenih prodajalcih.

(B) Vamostna naprava 'antitwist' (podložko odstranite tako, da stisnete cev in jo zavrtite).

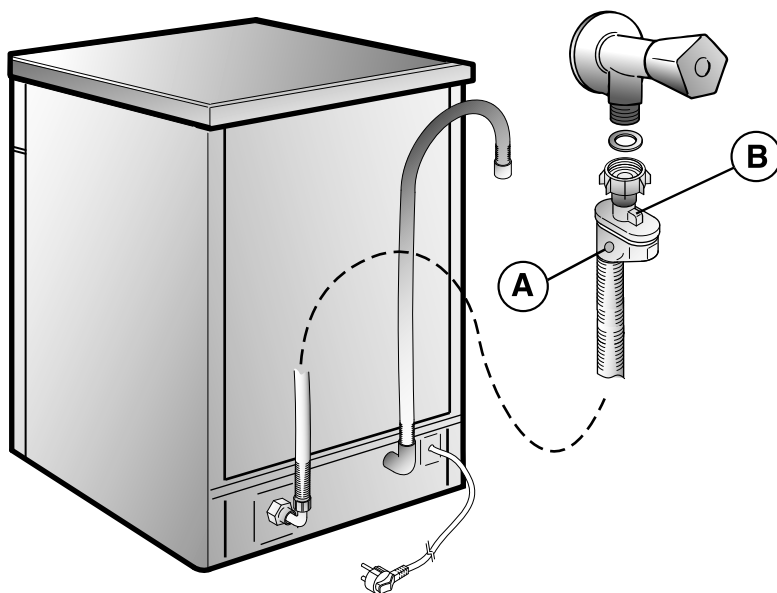

NAPRAVA ZA MEHČANJE VODE

Voda na različnih območjih vsebuje različne količine apnenca in mineralov.

Med pomivanjem se te snovi nabirajo na posodi in puščajo na njih madeže in lise bele barve.

Večja kot je vsebnost teh soli v vodi, višja je stopnja trdote vode.

Pomivalni stroj ima vgrajeno napravo za odstranjevanje apnenca, ki jo imenujemo mehčalnik vode. Mehčalnik vode s pomočjo soli za regeneracijo iz vode izloči apnenec oziroma vodo zmehča, tako da je voda primerna za pomivanje v stroju.

O trdoti vode na vašem območju se pozanimajte pri lokalnem vodovodu.

Nastavljanje naprave za mehčanje vode

Naprava za mehčanje vode je učinkovita pri trdoti vode do 90°FH (francoske stopinje) ali 50°dH (nemške stopinje); na voljo je 8 nastavitvev.

Navedene so v spodnji razpredelnici.

Stopnja	Trdota vode		Uporaba soli	Nastavitev mehčalnika vode
	°FH (francoske)	°dH (nemške)		
0	0-5	0-3	NE	d0
1	6-10	4-6	DA	d1
2	11-20	7-11	DA	d2
3	21-30	12-16	DA	d3
*4	31-40	17-22	DA	d4
5	41-50	23-27	DA	d5
6	51-60	28-33	DA	d6
7	61-90	34-50	DA	d7

* *Tovarniško je naprava za mehčanje vode nastavljena na 4 (d4), ker je ta stopnja najbolj primerna za večino uporabnikov.*

Prilagodite nastavitev trdoti vode na vašem območju:

POMEMBNO
Preden začnete ta postopek morate **VEDNO** izklopiti pomivalni stroj.

1. Pritisnite na tipko "**IZBIRANJE PROGRAMA**" ter obenem **vklopite** pomivalni stroj s pritiskom na tipko za "**ON/OFF**" (enkrat se oglasi zvočni signal).
2. Vsaj **5** sekund pritiskajte na tipko "**IZBIRANJE PROGRAMA**", **DOKLER** se ne oglasi zvočni signal. Na prikazovalniku je vidna trenutno nastavljena stopnja mehčalca vode.
3. S ponovnim pritiskom na isto tipko nastavite ustrezno stopnjo mehčalca vode: ob vsakem pritisku na tipko se stopnja poveča. Nastavitvi "d7" sledi stopnja "d0".
4. S ponovnim pritiskom na tipko "**ON/OFF**" ugasnite stroj, da potrdite novo nastavitev.



OPOZORILO!
Če naletite na težave, izklopite pomivalni stroj s pritiskom na tipko za "**ON/OFF**" in začnite postopek od začetka (1. korak).

OPIS PANELU STERUJĄCEGO

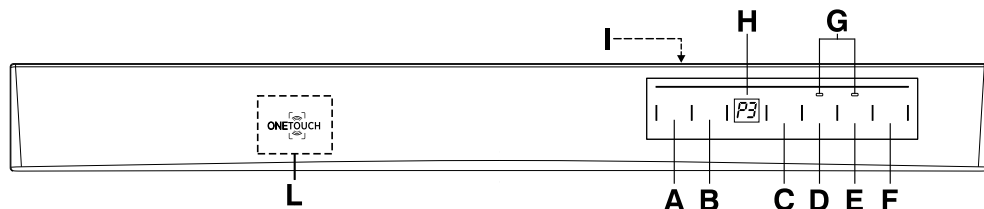

- | | |
|-------------------------------------|------------------------------------|
| A Przycisk "ON/OFF" | F Przycisk "START"/"RESET" |
| B Przycisk "WYBÓR PROGRAMU" | G Kontrolki "WYBÓR OPCJI" |
| C Przycisk "OPÓŹNIONY START" | H Wyświetlacz elektroniczny |
| D Przycisk opcji "OPEN DOOR" | I Opis programów |
| E Przycisk opcji "ALL IN 1" | L Obszar ONE TOUCH |

WYMIARY		
	Z blatem	Bez blatu
Szerokość x Wysokość x Głębokość (cm)	60 x 85 x 60	59,8 x 82 x 57,3
Wysokość przy otwartych drzwiczkach (cm)	120	117
DANE TECHNICZNE		
Ilość nakryć (EN 50242)	16	
Pojemność wraz z gamkami i talerzami	dla 9 osób	
Dopuszczalne ciśnienie instalacji wodnej (MPa)	Minimum 0,08 - Maksimum 0,8	
Moc bezpieczników / Maksymalna pobierana moc / Napięcie	Patrz tabliczka znamionowa	
ZUŻYCIE (programy podstawowe)*		
Program	Energia (kWh)	Woda (L)
PAROWY	2,07	21
UNIWERSALNY	1,46	15
ECO	0,77	10
RAPID 24'	0,59	9
Zużycie energii w trybie wyłączenia i trybie czuwania: 0,45 W / 0,45 W		
* Wartości zmierzone w laboratorium zgodnie z Europejską Normą EN 50242 (podczas codziennego użytkowania mogą wystąpić różnice).		

WYBÓR PROGRAMÓW I FUNKCJE SZCZEGÓLNE

Ustawianie programów

- Otworzyć drzwiczki zmywarki i włożyć do niej naczynia przeznaczone do mycia.
- Przyciśnij przycisk "ON/OFF" przez 2 sekundy. Na wyświetlaczu pojawią się dwa myślniki.
- Wybrać program wciskając przycisk "WYBÓR PROGRAMU".
- Jeżeli chcemy wybrać opcję należy wcisnąć odpowiedni przycisk (zapali się kontrolka).

Opcje mogą być włączone lub wyłączone W CZASIE jednej minuty od rozpoczęcia programu.

- Wcisnąć przycisk "START". Wyświetlacz pokazuje czas trwania programu pokazując kolejno godziny i minuty [Np: 1 h (1 godz.) / 25] (25 minut).
- Po zamknięciu drzwiczek i po sygnale dźwiękowym program uruchomi się automatycznie. Wyświetlacz pokaże czas pozostały do zakończenia cyklu.

W CZASIE jednej minuty od uruchomienia programu możliwa jest zmiana cyklu zmywania za pomocą przycisku "WYBÓR PROGRAMU".

Programy "IMPULSY"

Programy "IMPULSY" wykorzystują technikę zmywania na impulsy, która zmniejsza zużycie wody i energii, hałas a przy tym zwiększa skuteczność zmywania.

WAŻNE
Działanie przerywane pompy zmywania NIE jest sygnałem złego funkcjonowania, ale jest cechą charakterystyczną zmywania na impulsy świadcząca o prawidłowym działaniu zmywarki.

Przerwanie programu

Odradzamy otwieranie drzwiczek podczas trwającego programu, szczególnie w fazie środkowej zmywania oraz w trakcie ostatniego płukania na gorąco. Jednakże, gdy podczas pracy zmywarki drzwiczki zostaną otwarte (w celu na przykład dodania naczyń do zmywania), program zmywania automatycznie wyłączy się (a na wyświetlaczu będzie migotać czas pozostały do zakończenia cyklu). Po ponownym zamknięciu drzwiczek, **bez wciskania żadnego przycisku**, urządzenie wznowi pracę w tym punkcie cyklu, w którym zostało zatrzymane.

WAŻNE

Możliwe jest przerwanie programu w trakcie jego wykonywania również bez otwierania drzwiczek, przez wciśnięcie przycisku "ON/OFF".
W takim przypadku wznowienie pracy w miejscu, w którym została ona zatrzymana wymaga jedynie ponownego wciśnięcia przycisku "ON/OFF".



UWAGA!

Jeśli otworzymy drzwiczki gdy zmywarka jest w trakcie suszenia, włączy się sygnał akustyczny ostrzegający, że cykl się jeszcze nie zakończył.

Zmiana programu w trakcie pracy zmywarki

Aby zmienić lub anulować wykonywany aktualnie program, należy postępować w następujący sposób:

- Trzymać wciśnięty przez co najmniej 3 sekund przycisk "RESET". Na wyświetlaczu pojawi się "00" i rozlegnie się kilka sygnałów akustycznych.
- Bieżący program zostanie skasowany. Na wyświetlaczu pojawią się dwa myślniki.
- W tym momencie możliwe będzie nastawienie nowego programu.



UWAGA!

Przed uruchomieniem nowego programu należy upewnić się, czy środek do zmywania nie został już pobrany. Jeśli w pojemniku brakuje środka do zmywania, należy go uzupełnić.

Wykonanie programu

W czasie trwania programu wyświetlacz pokazuje zmieniający się czas pozostały do zakończenia cyklu.

W przypadku przerwania dopływu energii elektrycznej zmywarka przechowa w pamięci wykonywany cykl suszenia, który w momencie przywrócenia dostawy energii elektrycznej zostanie wznowiony w punkcie, w którym był przerwany.

Zakończenie programu

Koniec programu jest komunikowany sygnałem dźwiękowym (jeśli nie jest wyłączony) trwającym 5 sek., powtarzanym 3 razy z przerwami 30 sekundowymi.

WAŻNE

Gdy funkcja "OPEN DOOR" jest aktywna, podczas fazy suszenia, drzwi otworzą się automatycznie. Przed wyjęciem naczyń ze zmywarki, należy poczekać do momentu zaświecenia się kontrolki zakończenia programu.

Przyciski opcji

Przycisk "OPEN DOOR" (AUTMATYCZNE OTWIERANIE DRZWI)

Opcja ta aktywuje specjalny mechanizm, który uchyla drzwi na kilka centymetrów w trakcie lub po zakończeniu cyklu suszenia (w zależności od programu), zapewniając naturalne i skuteczne wysuszenie naczyń. Czas trwania wybranego programu będzie się zmieniać automatycznie, aby umożliwić optymalizację temperatury używanej podczas fazy płukania, co pozwoli na znaczne zmniejszenie zużycia energii.

Otwarcie drzwi w ostatniej fazie suszenia pozwala na wykorzystanie recyrkulacji powietrza, co eliminuje ryzyko nieprzyjemnych zapachów.

WAŻNE

Opcja ta będzie aktywowana automatycznie podczas programu "ECO". Istnieje jednak możliwość wyłączenia jej. Funkcja "OPEN DOOR" jest niedostępna dla programów "RAPID 24" and "MYCIE WSTEPNE".



UWAGA!

Po wybraniu tej opcji nie należy w żaden sposób uniemożliwiać otwierania drzwi lub wymuszać ich zamknięcia, aby nie uszkodzić mechanizmu otwierającego. Należy zachować wolną przestrzeń przed drzwiami zmywarki i przed ich zamknięciem zachekać na powrót mechanizmu otwierającego.

Przycisk "ALL IN 1"

Ta opcja umożliwia zastosowanie detergentów łączonych "Wszystko w 1" (3 w 1/ 4 w 1/ 5 w 1, itd.)

Po wciśnięciu tego przycisku program wybrany zostaje zmodyfikowany dla optymalnego wykorzystania detergentów łączonych (następnie alert o braku soli zostanie wyłączony).



UWAGA!

Po wyborze tego programu, opcja pozostanie aktywna (odpowiednia kontrolka będzie zapalona) także w następnych programach zmywania. Opcję będzie można skasować tylko za pomocą ponownego wciśnięcia przycisku (wtedy zgaśnie odpowiednia kontrolka).

WAŻNE

Ta opcja jest zalecana w szczególności dla programu RAPID 24' którego czas trwania zostanie wydłużony o około 15 minut co umożliwi skuteczne działanie detergentu zawartego w tabletkach.

Alarm pustego zbiornika na sól

Jeśli Państwa zmywarka wymaga uzupełnienia soli, panel wyświetlacza pokaże migające "SL" po włączeniu zmywarki. Pojawienie się białych plam na naczyniach jest generalnie rzeczą biorąc sygnałem, że zbiorniczek na sól wymaga uzupełnienia.

Przycisk "OPÓŹNIONY START"

Przycisk ten pozwala na zaprogramowanie rozpoczęcia czasu zmywania z opóźnieniem od 1 godz. do 23 godz.

Aby ustawić opóźniony start, należy postępować w następujący sposób:

- Nacisnąć przycisk "OPÓŹNIONY START" (na wyświetlaczu pokaże się napis "00").

- Nacisnąć ponownie przycisk aby określić czas rozpoczęcia zmywania (każde naciśnięcia opóźnia start o 1 godz. aż do 23 godz.).

- W celu uruchomienia odliczania wcisnąć "START". Wyświetlacz pokaże czas pozostały do uruchomienia programu.

Po zakończeniu liczenia program uruchomi się automatycznie i na wyświetlaczu pokaże się czas trwania wybranego cyklu.

Jeżeli chcemy anulować opóźniony start należy:

- Przytrzymać przez ponad 3 sekund przycisk "RESET". Na wyświetlaczu pojawi się "00" i rozlegnie się kilka sygnałów akustycznych.

- Opóźniony start i wybrany program zostaną skasowane. Na wyświetlaczu pojawią się dwa myślniki.

- Jeżeli chcemy teraz uruchomić zmywarkę należy na nowo ustawić żądany program i ewentualne opcje tak jak to wyjaśniono w paragrafie "USTAWIANIE PROGRAMÓW".

Wyłączenie sygnalizacji akustycznej KONCA PROGRAMU

Sygnalizacja akustyczna końca programu może być wyłączona w następujący sposób.

WAŻNE
Procedurę ustawiania należy zawsze zaczynać gdy zmywarka jest wyłączona.

1. Wcisnąć i przytrzymać przycisk "WYBÓR PROGRAMU" i równocześnie włączyć zmywarkę przyciskiem "ON/OFF" (rozlegnie się krótki sygnał).

2. Przytrzymać przycisk "WYBÓR PROGRAMU" przez co najmniej 15 sekund (w tym czasie rozlegną się 2 sygnały akustyczne).

3. Zwolnić przycisk przy drugim sygnale akustycznym (wyświetlacz pokaże "b1" che co oznacza że sygnalizacja jest wyłączona).

4. Wcisnąć ponownie ten sam przycisk (pojawi się "b0" co oznacza że sygnalizacja jest wyłączona).

5. Wyłączyć zmywarkę za pomocą przycisku "ON/OFF" dla zapamiętania nowego ustawienia.

W celu włączenia sygnalizacji końca programu należy powtórzyć tę samą procedurę.

Zapamiętanie ostatnio używanego programu

Funkcję pamiętania ostatnio używanego programu można aktywować w następujący sposób:

WAŻNE
Procedurę ustawiania należy zawsze zaczynać gdy zmywarka jest wyłączona.

1. Wcisnąć i przytrzymać przycisk "**WYBÓR PROGRAMU**" i równocześnie **włączyć** zmywarkę przyciskiem "**ON/OFF**" (rozlegnie się krótki sygnał).
2. Przytrzymać przycisk "**WYBÓR PROGRAMU**" przez co najmniej **30** sekund (w tym czasie rozlegną się 3 sygnały akustyczne).
3. Zwolnić przycisk kiedy rozlegnie się **TRZECI** sygnał akustyczny (na wyświetlaczu pojawi się "**A0**" informujący o wyłączeniu funkcji zapamiętania).

4. Wcisnąć ponownie ten sam przycisk (na wyświetlaczu pojawi się "**A1**" informujący o włączeniu funkcji zapamiętania).

5. Wyłączyć zmywarkę za pomocą przycisku "**ON/OFF**" dla zapamiętania nowego ustawienia.

Wyłączenie funkcji pamiętania odbywa się za pomocą tej samej procedury.

WAŻNE
Niniejsza zmywarka jest wyposażona w układ zabezpieczający przed zalaniem, który w razie awarii usuwa nadmiar wody ze zmywarki.



UWAGA!
Aby nie dopuścić do nieumyślnego włączenia układu zabezpieczającego przed zalaniem nie zaleca się przesuwać ani przechylać zmywarki podczas jej działania.
W przypadku, w którym zachodzi konieczność przesunięcia lub przechylenia zmywarki należy sprawdzić wcześniej, czy zmywanie zakończyło się i czy w zbiorniku zmywarki nie pozostała woda.

Zmywarka może sygnalizować, poprzez informację na wyświetlaczu, cały szereg wadliwych działań.

AUTOMATYCZNE SYGNALIZOWANIE ANOMALII W PRACY ZMYWARKI

ANOMALIA	PRZYCZYNA	ŚRODEK ZARADCZY
Na wyświetlaczu pokazują się symbole E2 , rozlega się sygnał dźwiękowy.	Brak wody (zamknięty kran dopływu wody).	Wyłączyć zmywarkę, otworzyć kran, ponownie wybrać program.
Na wyświetlaczu pokazują się symbole E3 , rozlega się sygnał dźwiękowy.	Zmywarka nie odprowadza wody ze zbiornika.	Sprawdź, czy nie jest zagięty wąż odpływowy lub czy nie są zatkane syfon albo filtry. Jeśli nie ma uszkodzenia należy wezwać Serwis.
Na wyświetlaczu pokazują się symbole E4 , rozlega się sygnał dźwiękowy.	Wyciek wody.	Sprawdź, czy nie jest zagięta wąż odpływowy lub czy nie są zatkane syfon albo filtry. Jeśli nie ma uszkodzenia należy wezwać Serwis.
Na wyświetlaczu pokazują się symbole E5 , E6 , E7 , Ef lub EL wraz z krótkim sygnałem dźwiękowym	Uszkodzenie modułu elektronicznego.	Zachodzi konieczność wezwania technika serwisowego.
Na wyświetlaczu pokazują się symbole E8 lub Ei wraz z krótkim sygnałem dźwiękowym	Nie działa prawidłowo grzałka podgrzewająca wodę lub filtr jest zatkany.	Oczyszczyć płytkę filtra. Jeśli usterki nie udaje się wyeliminować, wezwać technika serwisowego.

FUNKCJA ONE TOUCH

Urządzenie korzysta z technologii **One Touch**, która umożliwia interakcję z urządzeniem za pośrednictwem aplikacji App na smartfonach z Androidem, wyposażonych w funkcję NFC (Near Field Communication).

- Pobierz aplikację **Hoover Wizard** na swój smartfon.

Hoover Wizard App jest dostępna na tabletach i smartfonach z systemami Android i iOS. Niemniej jednak nawiązanie kontaktu z pralką i korzystanie z całego potencjału, jaki zapewnia funkcja One Touch, jest możliwe tylko wówczas, gdy posiadasz smartfon z systemem Android wyposażony w technologię NFC, zgodnie z następującym schematem funkcjonalnym:

Smartfon z Android z technologią NFC	Interakcja z pralką i wszystkie inne treści
Smartfon z Android bez technologii NFC	Wyłącznie treści
Tablet z Androidem	Wyłącznie treści
Apple iPhone	Wyłącznie treści
Apple iPad	Wyłącznie treści

FUNKCJE

Głównymi funkcjami dostępnymi w aplikacji są:

- **Voice Coach** – przewodnik, który pomoże Ci wybrać idealny cykl za pomocą jedynie trzech komend głosowych (naczynia, poziom załadowania, poziom zabrudzenia).
- **Programmes** – pozwalająca wybrać i rozpocząć nowe dodatkowe programy zmywania
- **Diagnostyka** – obejmująca Ustawienia zaawansowane, Twardość Wody, "Sprawdzanie", Czyszczenie Filtra i pomoc w rozwiązywaniu problemów

- **Reports** – ze statystykami zmywania i poradami jak bardziej efektywnie wykorzystywać swoje urządzenie.

Wszelkie szczegółowe informacje na temat funkcji One Touch uzyskasz przeglądając aplikację w trybie DEMO lub na www.hooveronetouch.com

JAK UŻYWAĆ ONE TOUCH

PO RAZ PIERWSZY – Rejestracja pralki

- Wejdz w "Ustawienia" na smartfonie z Androidem i aktywuj funkcję NFC w menu "Wireless & Networks".

W zależności od modelu smartfona i wersji Android i iOS, proces aktywacji NFC może być różny. Więcej informacji znajdziesz w instrukcji obsługi dołączonej do smartfona.

- Włącz urządzenie i odblokuj tryb **One Touch** wybierając program "P0".
- Otwórz the App, utwórz profil użytkownika i zarejestruj urządzenie postępując zgodnie z instrukcjami na wyświetlaczu lub "**Skrócona Instrukcja**", który dołączono do urządzenia.

Więcej informacji, F.A.Q. oraz wideo z instrukcją rejestracji udostępniono na: www.hooveronetouch.com/how-to

KOLEJNY RAZ – Regularne stosowanie

- W celu zarządzania urządzeniem za pośrednictwem aplikacji trzeba każdorazowo odblokować tryb **One Touch**, włączyć urządzenie, a następnie wybrać program "P0".
- Upewnij się, że masz odblokowany ekran telefonu (w trybie stand-by) i została włączona funkcja NFC; w przeciwnym razie, należy wykonać czynności opisane wcześniej.
- Aby rozpocząć cykl zmywania należy załadować naczynia i detergent.
- Zamknąć drzwi urządzenia.
- Wybrać potrzebną funkcję aplikacji (np. rozpoczęcie programu, cykl "**Sprawdzenie**", aktualizację statystyk, itp.)
- Postępuj zgodnie z instrukcjami wyświetlanymi na ekranie telefonu, **PAMIĘTAJĄC BY BYŁ ZBLIŻONY** do logo **Smart Touch** na panelu urządzenia, gdy wymagane przez aplikację.

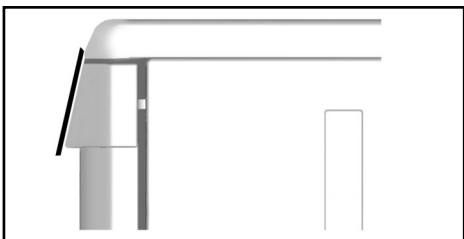

UWAGI:

Umieść inteligentny telefon tak, aby antena NFC na jego „plecach” dopasowała swoje położenie do logo One Touch na urządzeniu.

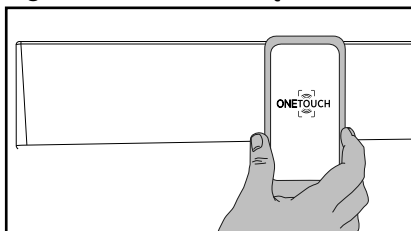

Jeśli nie znasz swojego położenia anteny NFC, lekko obróć smartfonem w ruchu kołowym wokół logo One Touch aż App potwierdzi połączenie. W celu umożliwienia przesyłania danych, **ABY ODNIEŚĆ SUKCES, KONIECZNE JEST, ABY PRZYTRZYMAĆ SMARTFON PRZY PANELU PRALKI PODCZAS KILKU SEKUND TEJ DANEJ PROCEDURY;** na urządzeniu pojawi się wiadomość, która poinformuje o prawidłowym wyniku operacji i doradzi, gdy jest to możliwe, aby przesunąć smartfon dalej.

Gruba metalowa obudowa lub naklejki na smartfonie mogą zakłócać lub uniemożliwiać transmisję danych pomiędzy pralką a telefonem. Jeśli to konieczne, zdejmij je.











Zastąpienie niektórych elementów smartfonów (np. pokrywy baterii, itp...), nie oryginalnymi, może spowodować usunięcie anteny NFC, co uniemożliwia pełne wykorzystanie aplikacji.

Zarządzanie i sterowanie urządzeniem za pośrednictwem aplikacji możliwe jest tylko z bliska: w związku z tym nie jest możliwe wykonywanie zdalnych operacji (np.: z innego pokoju czy poza domem).

LISTA PROGRAMÓW

Zmywanie z myciem wstępnym

Dla programów z myciem wstępnym zalecane jest dodanie dodatkowej ilości detergentu (max. 10 gramów) bezpośrednio do wnętrza zmywarki.

Programu		Opis	
P1		Parowy 75°C	Cykl kombinowany wodno-parowy. Skuteczny przy dużym zabrudzeniu. Nie jest wymagane mycie wstępne ganków i naczyń.
P2		Uniwersalny 60°C	Przeznaczony do zmywania naczyń i ganków codziennego użytku, normalnie zabrudzonych.
P3		AUTO Codzienny 55°C -65°C	Szybki program do naczyń normalnie zabrudzonych, do częstego stosowania przy normalnym załadunku. Program ten jest zoptymalizowany dzięki inteligentnemu czujnikowi, który dostosowuje parametry zmywania do rzeczywistego załadunku naczyń.
P4		Eco 45°C	Program do naczyń normalnie zabrudzonych (najbardziej efektywny pod względem łącznego zużycia energii i wody dla tego rodzaju naczyń). Program zoptymalizowany EN 50242.
P5		Delikatni 45°C	Program przystosowany do zmywania naczyń delikatnych, zdobionych i z kryształu. Wskazany do zmywania naczyń w niewielkim stopniu zabrudzonych, za wyjątkiem ganków.
P6		Rapid 59' 65°C	Przeznaczony do codziennego zmywania naczyń i ganków zaraz po użyciu normalnie zabrudzonych (Max. 8 kompletów).
P7		Rapid 24' 50°C	Bardzo szybkie zmywanie wykonywane tuż po zakończeniu posiłku po podgrzaniu wody wskazane do zmywania naczyń dla 6 osób najwyżej.
P8		Nocny 55°C	Program maksymalnie cichy. Idealny do zmywania nocnego i korzystania z tańszych taryf energetycznych.
P9		Mycie wstępne	Wstępne, krótkie zmywanie wykonywane rano lub w południe, kiedy chcemy przenieść główne zmywanie na okres po kolacji.
P0		One Touch	Aktywacja trybu One Touch umożliwiająca interakcje pomiędzy urządzeniem a aplikacją Hoover Wizard . Przed pierwszym użyciem za pośrednictwem aplikacji, ta pozycja będzie obsługiwana przez program Parowy .

■ = Programy "IMPULSY"

N.D. = FUNKCJA NIEDOSTĘPNA

Czynności do wykonania					Przebieg wykonania programu						Czas zmywania w minutach	Funkcje dodatkowe		
Srodek do zmywania wstępnego	Srodek do zmywania	Czyszczenie filtrów i płytki	Kontrola środka wybielającego	Kontrola zapasu soli	Zmywanie wstępne gorące	Zmywanie wstępne zimne	Zmywanie zasadnicze	Pierwsze zimne płukanie	Drugie zimne płukanie	Płukanie gorące ze środkiem wybielającym	Woda zimną (15°C)* -tolerancja ± 10%-	Przycisk "OPÓŹNIONY START"	Przycisk "OPEN DOOR"	Przycisk "ALL IN 1"

●	●	●	●	●	○		75°C	○	○	○	130	TAK	TAK	TAK
	●	●	●	●		○	60°C	○		○	120	TAK	TAK	TAK
	●	●	●	●		○	55°C/ 65°C	○		○	75/ 95	TAK	TAK	TAK
●	●	●	●	●		○	45°C			○	205	TAK	TAK	TAK
	●	●	●	●		○	45°C	○		○	85	TAK	TAK	TAK
●	●	●	●	●	○		65°C			○	59	TAK	TAK	TAK
	●	●	●	●			50°C			○	24	TAK	N.D.	TAK
	●	●	●	●		○	55°C	○		○	240	TAK	TAK	TAK
		●				○					5	TAK	N.D.	

* PRZY ZMYWANIU W GORĄCEJ WODZIE CZAS POZOSTAŁY DO KOŃCA PROGRAMU DOSTOSOWUJE SIĘ AUTOMATYCZNIE W TRAKCIE WYKONYWANEGO PROGRAMU.

AQUASTOP - URZĄDZENIE BLOKUJĄCE DOPŁYW WODY

Przewód zasilający jest wyposażony w urządzenie blokujące dopływ wody w przypadku uszkodzenia węża zasilającego w wodę.

Czynność ta jest sygnalizowana przez czerwoną pamkę znajdującą się w małym okienku **(A)**.

Należy wtedy wymienić przewód zasilający zmywarkę w wodę.

Jeśli długość przewodu nie pozwala na prawidłowe dotknięcie, sam przewód należy zamienić na inny, o poprawnej długości.

(B) Urządzenie zapobiegające odkręceniu się (aby zdjąć podkładkę należy wcisnąć guzik).

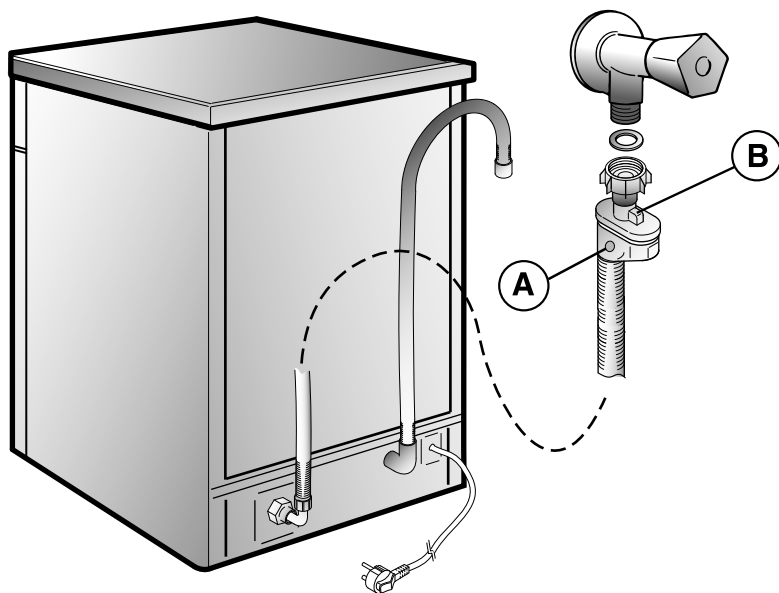

REGULACJA ZMIĘKCZANIA WODY

Woda, w zależności od lokalizacji, zawiera sole wapnia i inne sole mineralne osadzające się na naczyniach i pozostawiające białe plamy.

Im więcej tych soli tym woda jest "twardsza". Zmywarka do naczyń wyposażona jest w zmiękczac, który wykorzystując sól regeneracyjną, zaprojektowaną specjalnie dla tych urządzeń, dostarcza wodę pozbawioną wapnia (miękkiej) do zmywania naczyń.

W odpowiedniej instytucji zapewniającej zasilanie w wodę, znajdującej się na terenie zamieszkania można dowiedzieć się, jaki jest poziom twardości wody.

Ustawienie zmięczacza wody

Zmiękczac może skutecznie ulepszać wodę, której twardość osiąga wartość 90°FH (w skali francuskiej), 50° dH (w skali niemieckiej), za pośrednictwem ośmiu poziomów regulacji.

W poniższej tabeli podano wartości regulacji dla kolejnych poziomów twardości wody z sieci wodociągowej.

Poziom	Twardość wody		Wykorzystanie soli regeneracyjnej	Regulacja zmięczacza
	°fH (stopnie francuskie)	°dH (stopnie niemieckie)		
0	0-5	0-3	NIE	d0
1	6-10	4-6	TAK	d1
2	11-20	7-11	TAK	d2
3	21-30	12-16	TAK	d3
*4	31-40	17-22	TAK	d4
5	41-50	23-27	TAK	d5
6	51-60	28-33	TAK	d6
7	61-90	34-50	TAK	d7

* **Zmiękczac ustawiony jest fabrycznie na poziomie 4 (d4), gdyż poziom ten zadowala większość klientów.**

W zależności od stopnia twardości miejscowej wody należy wyregulować zmiękczac w następujący sposób:

WAŻNE
Procedurę ustawiania należy zawsze zaczynać gdy zmywarka jest wyłączona.

1. Wcisnąć i przytrzymać przycisk **"WYBÓR PROGRAMU"** i równocześnie **włączyć** zmywarkę przyciskiem **"ON/OFF"** (rozlegnie się krótki sygnał).
2. Przytrzymać przycisk **"WYBÓR PROGRAMU"** przez co najmniej **5** sekund a następnie zwolnić ale dopiero **po usłyszeniu** sygnału akustycznego. Wyświetlacz pokaże bieżące ustawienia zmięczacza.
3. Wcisnąć ponownie ten sam przycisk w celu ustawienia żadanego poziomu: każde wciśnięcie zwiększa ustawienie o jeden. Po osiągnięciu "d7" ustawienie powróci do "d0".
4. Wyłączyć zmywarkę za pomocą przycisku **"ON/OFF"** dla zapamiętania nowego ustawienia.



UWAGA!

Jeśli z jakiegoś powodu nie uda się zakończyć procedury ustawiania, należy wyłączyć zmywarkę wciskając przycisk "ON/OFF" i rozpocząć ustawianie od nowa.

OPIS UPRAVLJAČKE PLOČE



- A** Tipka "ON/OFF"
- B** Tipka "IZBOR PROGRAMA"
- C** Tipka "ODGODA POČETKA PRANJA"
- D** Opcijska tipka "OPEN DOOR"
- E** Opcijska tipka "ALL IN 1"
- F** Tipka "START"/"RESET"
(pokretanje/poništanje programa)
- G** Svjetla "IZBARANA OPCIJA"
- H** Digitalni ekran
- I** Vodič kroz programe
- L** Zone ONE TOUCH

DIMENZIJE PERILICE

	Sa radnom pločom	Bez radne ploče
Širina x Visina x Dubina (cm)	60 x 85 x 60	59,8 x 82 x 57,3
Dubina sa otvorenim vratima (cm)	120	117

TEHNIČKI PODACI

Broj kompleta za pranje prema normi EN 50242	16
Broj kompleta za pranje sa tavama i tanjurima	dla 9 osoba
Pritisak vode (MPa)	Min. 0,08 - Max. 0,8
Snaga osigurača / Maksimalna priključna snaga / Napon	Pogledati natpisnu pločicu

POTROŠNJA (najčešće korišteni programi)*

Program	El. energija (kWh)	Voda (L)
PARA	2,07	21
UNIVERZALNI	1,46	15
ECO	0,77	10
RAPID 24'	0,59	9

Potrošnja ugašen / uključen uređaj: 0,45 W / 0,45 W

* Vrijednosti mjerene u laboratoriju prema Europskoj normi EN 50242 (razlike su moguće u dnevnoj upotrebi).

IZBOR PROGRAMA I POSEBNE FUNKCIJE

Namještanje programa

- Otvorite vrata i stavite prljavo sudje u unutrašnjost uređaja.
- Pritisnite i držite "ON/OFF" tipku oko 2 sekunde.
Display prikazuje dvije linije.
- Odaberite program pritiskom na tipku "IZBOR PROGRAMA".
- Ako želite odabrati neku od opcija pranja, pritisnite odgovarajuću tipku (uključit će se svjetlosni indikator).

Tipke za opcije moraju se uključiti ili isključiti UNUTAR jedne minute nakon što program pranja započne s radom.

- Pritisnite tipku "START".
Trajanje programa biti će prikazano na ekranu sljedećim redoslijedom: sati i minute [npr: 1 h] (1 sat) / [25] (25 minuta).
- Nakon što se vrata perilice zatvore i nakon što se oglasi zvučni signal, program pranja će se automatski pokrenuti. Na displayu će biti prikazano vrijeme preostalo do kraja ciklusa.

UNUTAR jedne minute nakon što program započne s radom, moguće je odabrati drugi program tako da pritisnete tipku za "IZBOR PROGRAMA".

"IMPULSE" programi

"IMPULSE" programi koriste impulsivnu tehnologiju pranja, koja smanjuje potrošnju, radnu buku i povećava učinak pranja.

ZNAČAJNO
"Isprekidan" način rada pumpe NE MORA značiti da se radi o kvaru, to je karakteristika impulsivnog pranja i mora se uzeti u obzir kao uobičajeni rad ovog programa.

Prekid program

Otvaranje vrata nije preporučljivo kada je program u radu a posebno tijekom glavnog pranja i faze završnog vrućeg ispiranja. Međutim, ako se vrata perilice otvore dok je program u radu (npr. zbog stavljanja novog sudja), perilica će se automatski zaustaviti a na ekranu će treptati preostalo vrijeme do kraja ciklusa pranja. Zatvorite vrata, **bez pritiska na bilo koju tipku**. Ciklus pranja će se pokrenuti s mjesta na kojem je bio zaustavljen.

ZNAČAJNO

Program koji je u radu može biti prekinut i bez da se otvore vrata tako da se pritisne tipka "ON/OFF".

U takvom slučaju, za ponovno pokretanje prekinutog program pranja, jednostavno opet pritisnite tipku "ON/OFF" i program će se pokrenuti s mjesta na kojem je bio zaustavljen.



UPOZORENJE!

Ako otvorite vrata perilice tijekom ciklusa sušenja, glasni zvučni signal opomenut će vas da ciklus sušenja nije završen.

Mijenjanje programa koji je u radu

Da promijenite ili poništite program koji je u radu postupite kako slijedi:

- Na 3 sekundi držite pritisnutom tipku "RESET". "00" se pojavljuje na ekranu i oglasit će se zvučni signal.
- Program koji je u radu biti će poništen. Display prikazuje dvije linije.
- Od te točke može se namjestiti novi program pranja.



UPOZORENJE!

Prije nego pokrenete novi program, treba provjeriti da li je u spremniku ostalo deterdenta. Ako je potrebno, napunite spremnik za deterdient.

Rad programa

Dok je program u radu, na displayu je prikazano vrijeme preostalo do kraja ciklusa, koje se automatski ažurira.

Ako dodje do bilo kakvog prekida električnog napajanja dok perilica sudja radi, izabrani program pohranit će se u posebnu memoriju a kada dodje do povratka električne energije, program pranja će se nastaviti s mjesta na kojem je bio prekinut.

Kraj programa pranja

Završetak programa označit će zvučni signal (ako nije isključen) u trajanju od 5 sekundi, uz ponavljanje tri puta svakih 30 sekundi.

ZNAČAJNO

Ako je uključena "OPEN DOOR" funkcija, tijekom faze sušenja vrata će se automatski otvoriti te ćete morati pričekati završetak programa prije spremanja posudja.

Tipke opcija

Tipka "OPEN DOOR" (AUTOMATSKO OTVARANJE VRATA)

Ova funkcija aktivira poseban mehanizam koji otvara vrata za par centimetara tijekom ili na završetku faze sušenja (ovisno o programu) kako bi se osigurao prirodan protok zraka i učinkovito sušenje posudja. Trajanje odabranog programa se automatski mijenja, za optimizaciju temperature tijekom faze ispiranja, kako bi se značajno smanjila potrošnja energije.

Otvaranje vrata u posljednoj fazi sušenja omogućuje protok zraka te uklanjanje neugodnih mirisa.

ZNAČAJNO

Ova funkcija se automatski aktivira kod "ECO" programa, ali možete je isključiti.

"OPEN DOOR" funkcija nije dostupna kod "RAPID 24"^{'''} programa i "PRETPRANJE".



UPOZORENJE!

S aktiviranom "OPEN DOOR" funkcijom, ne smijete onemogućiti otvaranje ili prisilno zatvoriti vrata kako ne biste oštetili mehanizam. Ostavite slobodan prostor ispred vrata i prije zatvaranja, pričekajte aktivaciju mehanizma za automatsko otvaranje.

Tipka "ALL IN 1"

Ova opcija poboljšava korištenje kombiniranih deterdženata "SVE U 1" ("3 U 1"/"4 U 1"/"5 U 1", itd.).

Pritiskom na ovu tipku, odabrani program se prilagodjava kako bi s kombiniranim deterdžentima postigao najbolji radni učinak (nadalje, upozorenje nedostatka soli bit će poništeno).



UPOZORENJE!

Nakon što se odabrali ovu mogućnost ona ostaje aktivna (uključen je odgovarajući svjetlosni pokazatelj) sve dok je ne isključite, tako da tipku pritisnete još jednom (odgovarajući svjetlosni pokazatelj će se isključiti).

ZNAČAJNO

Ova se opcijaska tipka preporučuje kada korsitate program RAPID 24', ciklus pranja će se produžiti otprilike 15 minuta kako bi dobili bolji učinak tableta.

Upozorenje nedostatka soli

Ukoliko je potrebno napuniti sol u perilici posudja, na displayu će se upaliti oznaka "SL" kada je perilica posudja uključena. Pojava bijelih mrlja na posudju je obično znak da je potrebno napuniti spremnik soli.

Tipka "ODGODA POČETKA PRANJA"

Ovom tipkom može se podesiti vrijeme pokretanja perilice, odgoda početka pranja može se podesiti za 1 do 23 sata.

Da podesite vrijeme odgode početka pranja, postupite kako slijedi:

■ Pritisnite tipku za "ODGODU POČETKA PRANJA" ("00" prikazat će se na ekranu).

■ Ponovno pritisnite tipku da povećate odgodu u satima (svakim pritiskom na tipku povećat ćete odgodu za 1 sat, najviše do 23 sata).

■ Da pokrenete odbrojavanje vremena, pritisnite tipku "START".
Na display je prikazano vrijeme preostalo od početka programa.

Kada odbrojavanje završi, program pranja će se automatski pokrenuti a duljina odabranog ciklusa pranja prikazat će se na ekranu.

Da poništite odgodu početka pranja, postupite kako slijedi:

■ Držite pritisnutom tipku "RESET" najmanje 3 sekundi. "00" se pojavljuje na ekranu i oglasiće se zvučni signal.

■ Postavke za odgodu početka pranja i odabrani program pranja biti će poništene. Display prikazuje dvije linije.

■ Od te točke, svaki novi program i opcije **moraju** biti ponovno podešeni a novi program biti će prikazan o odjeljku "NAMJEŠTANJE PROGRAMA".

Isključenje zvučnog signala za KRAJ PROGRAMA

Zvučni signal za **kraj programa** može se isključiti i to kako slijedi:

ZNAČAJNO
Perilica posudja prije ovog postupka **UVIJEK mora biti isključena.**

1. Držite pritisnutom tipku za "IZBOR PROGRAMA" i istovremeno **uključite** perilicu posudja pritiskom na tipku "ON/OFF", na kratko će se jedanput uključiti zvučni signal.

2. I nadalje, a najmanje 15 sekundi držite pritisnutom tipku za "IZBOR PROGRAMA" (tijekom tog vremena u 2 navrata uključit će se zvučni signal).

3. Otpustite tipku nakon što se uključi **drugi** zvučni signal (oznaka "b1" pojavit će na ekranu da prikaže da je zvučni signal uključen).

4. Ponovno pritisnite istu tipku (oznaka "b0" pojavit će na ekranu da prikaže da je zvučni signal isključen).

5. Isključite perilicu posudja pritiskom na tipku "ON/OFF" da potvrdite nove postavke.

Da ponovno uključite zvučni signal, ponovite isti postupak.

Korištenje zadnjeg korištenog programa

Spremanje zadnje korištenog programa može se omogućiti na slijedeći način:

ZNAČAJNO
Perilica posudja prije ovog postupka **UVIJEK mora biti isključena.**

1. Držite pritisnutom tipku za "IZBOR PROGRAMA" i istovremeno **uključite** perilicu posudja pritiskom na tipku "ON/OFF", na kratko će se jedanput uključiti zvučni signal.

2. I nadalje, a najmanje **30** sekundi držite pritisnutom tipku za "**IZBOR PROGRAMA**" (tijekom tog vremena, ogласiće se **3** zvučna signala).

3. Otpustite tipku kada se ogласi **TREĆI** zvučni signal ("**A0**" će se pojaviti na displayu kao pokazatelj da je memorija isključena).

4. Pritisnite opet istu tipku ("**A1**" će se pojaviti na displayu kao pokazatelj da je memorija uključena).

5. Isključite perilicu posudja pritiskom na tipku "**ON/OFF**" da potvrdite nove postavke.

Za deaktivaciju memorije, slijedite istu procedure.

ZNAČAJNO

Ova perilica sudja je opremljena sigurnosnim antipoplavnim uređajem koji će ako se takav problem pojavi automatski isprazniti svaku pretjeranu količinu vode.



UPOZORENJE!

Da osigurate ispravan rad sigurnosnog antipoplavnog uređaja, preporučujemo da perilicu sudja ne pomičete ili nagnjete tijekom rada.

Ako je perilicu sudja potrebno pomaknuti ili nagnuti, budite sigurni da je ciklus pranja završen i da u unutarnjosti perilice nema vode.

Ova perilica rublja može na ekranu prikazati skupinu grešaka u radu.

AUTOMATSKI PRIKAZANE GREŠKE U RADU

GREŠKA	UZROK	RJEŠENJE
Prikaz oznake E2 na ekranu i zvučni ekran.	Nema vode (dovod vode zatvoren).	Isključite perilicu, otvorite dovod vode i ponovno pokrenite program.
Prikaz oznake E3 na ekranu i zvučni ekran.	Perilica ne ispušta vodu.	Provjerite da odvodna cijev nije savinuta ili da filter ili sifon nisu začepljeni, ako se problem nastavlja, obratite se ovlaštenom servisu.
Prikaz oznake E4 na ekranu i zvučni ekran.	Istjecanje vode.	Provjerite da odvodna cijev nije savinuta ili da filter ili sifon nisu začepljeni, ako se problem nastavlja, obratite se ovlaštenom servisu.
Prikaz oznake E5, E6, E7, Ef i EL na ekranu i zvučni ekran.	Greška na elektronskoj kontroli.	Obratite se ovlaštenom servisu.
Prikaz oznaka E8 i E1 na ekranu i zvučni ekran.	Grijač vode ne radi ispravno ili je začepljen filter.	Očistite filter, ako se problem nastavlja, obratite se ovlaštenom servisu.

ONE TOUCH

Ovaj uređaj opremljen je **One Touch** tehnologijom koja, putem aplikacije, omogućuje interakciju sa smartphonima s Android operativnim sustavom i NFC (komunikacija bliskog polja) funkcijom.

- Skinite **Hoover Wizard** aplikaciju na svoj smartphone uređaj.

Hoover Wizard aplikacija dostupna je za uređaje s Android i iOS operativnim sustavima (tablete i smartphone). Međutim, za komunikaciju s uređajem, iskoristite potencijal One Touch tehnologije dostupne za Android smartphone uz NFC tehnologiju, prema sljedećem prikazu funkcija:

Android smartphone s NFC tehnologijom	Interakcija s uređajem + sadržaji
Android smartphone bez NFC tehnologije	Samo sadržaji
Android Tablet	Samo sadržaji
Apple iPhone	Samo sadržaji
Apple iPad	Samo sadržaji

FUNKCIJE

Glavne funkcije dostupne u aplikaciji:

- **Glasovni vodič** – pomoć pri odabiru optimalnog ciklusa na temelju tri glavna unosa (vrsta posudja, kapacitet, stupanj zaprljanosti).
- **Programi** – odabir dodatnih programa pranja.
- **Clever Care - održavanje** – napredne postavke, tvrdoća vode, "**Clever Check-up - provjera**" ciklus, čišćenje filtera i vodič za uklanjanje manjih grešaka u radu.

- **Izvješća** – statistika korištenih programa i savjeti za učinkovitiju upotrebu uređaja.

Sve detalje Smart Touch funkcija saznajte u DEMO verziji aplikacije ili posjetite:
www.hooveronetouch.com

KAKO KORISTITI ONE TOUCH

PRVA UPOTREBA – Registracija uređaja

- Udjite u postavke ("**Settings**") svog Android smartphona i aktivirajte NFC funkciju unutar izbornika za bežična spajanja i mreže ("**Wireless & Networks**").

Ovisno o modelu smartphona i verziji Android operativnog sustava, postupak NFC aktivacije može varirati.
Za detalje proučite uputstva svog smartphone uređaja.

- Uključite uređaj i aktivirajte **One Touch** način rada odabirom programa "**P0**".

- Pokrenite aplikaciju, napravite korisnički profil, registrirajte uređaj prateći upute na displayu smartphona ili pomoću kratkih uputa priloženih uz uređaj.

Više informacija, najčešće postavljena pitanja i video za jednostavnu registraciju pronadjite na:
www.hooveronetouch.com/how-to

Redovna upotreba

- Ukoliko uređajem želite upravljati putem aplikacije, potrebno je aktivirati **One Touch** način rada - uključite uređaj, odaberite program "**PO**".
- Pripazite da je otklučan display smartphona (ukoliko je bio ugašen, u stanju pripravnosti) te da je aktivirana NFC funkcija; u suprotnom, pratite prethodno navedeni postupak.
- Prije početka programa, napunite perlicu posudja i stavite deterđent.
- Zatvorite vrata uređaja.
- Odaberite željenu funkciju unutar aplikacije (npr. odabir programa, "**Clever Check-up - provjera**" ciklus, ažuriranje statistike, itd...).
- Pratite upute na displayu smartphona, i **PRISLONITE GA** uz **One Touch** logo na upravljačkoj ploči uređaja, kada vas na to uputi aplikacija.

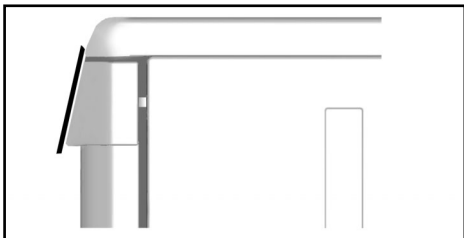

NAPOMENE:

Postavite stražnju stranu NFC antene smartphona uz **One Touch** logo na uređaju.

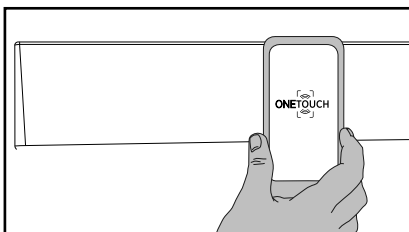

Ukoliko ne znate gdje je smještena NFC antena, laganim kružnim pokretima pomičite smartphona preko **One Touch** loga dok aplikacija ne potvrdi spajanje. Za uspješan prijenos podataka, ključno je **NEPREKIDNO DRŽATI SMARTPHONE NA UPRAVLJAČKOJ PLOČI UREĐAJA TIJEKOM CIJELOG POSTUPKA (NEKOLIKO SEKUNDI)**; poruka na uređaju će vas informirati o pravilnom spajanju i kada je moguće udaljiti smartphona.

Deblje maske ili metalne naljepnice na smartphonu mogu usporiti ili onemogućiti prijenos podataka između uređaja. Ukoliko je potrebno, uklonite ih.

Zamjenom pojedinih dijelova smartphona (npr. stražnje maske, baterije, itd...) neoriginalnim dijelovima možete ukloniti NFC antenu čime onemogućujete korištenje aplikacije.











Upravljanje uređajem putem aplikacije moguće je samo na manjoj udaljenosti: odnosno, nije moguće na daljinu (npr. iz druge prostorije, izvan kuće).

ODABIR PROGRAMA

Pranje s predpranjem

Za programe pranja s predpranjem, preporučljivo je dodati još deterdženta (max. 10 g) izravno u perilicu.

Program	Opis
---------	------

P1		Para 75°C	Ciklus pranja s naizmjeničnim djelovanjem mlazova vode i pare. Posebno je učinkovit u omekšavanju i uklanjanju osušenih mrlja i bakterija, bez potrebe za predpranjem posudja.
P2		Univerzalni 60°C ■	Prikladan za pranje uobičajeno zaprljanog sudja.
P3		AUTO Svakodnevni 55°C -65°C	Brzi ciklus pranja, za "uobičajeno" prljavo posudje - namijenjen je čestom pranju s standardno napunjenom perilicom. Optimalan program koji zahvaljujući pametnom senzoru prilagođava parametre pranja ovisno o posudju.
P4		Eco 45°C ■	Program za normalno zaprljano posudje (najučinkovitiji u smislu njegove kombinirane potrošnje energije i vode za tu vrstu posudja). Program je nomiran prema EN 50242.
P5		Delikatni 45°C ■	Prikladan za osjetljivo keramičko i stakleno sudje kao i za dnevno pranje manje zaprljanog sudja, izuzevši tave.
P6		Rapid 59' 65°C	Prikladan za dnevno pranje uobičajeno zaprljanog sudja koje je potrebno oprati neposredno nakon jela (MAKSIMALNO punjenje sudjem, 8 mjesta).
P7		Rapid 24' 50°C	Program za brzo pranje sudja koje mora biti oprano odmah nakon jela. Punjenje perilice sudjem za najviše 6 osoba.
P8		Noćni 55°C ■	Izuzetno tih ciklus pranja. Savršen za pranje posudja u noćnim satima uz korištenje jeftinije tarife električne energije.
P9		Pretpranje	Kratko hladno prepranje za sudje koje je stajalo u perilici sve dok je u potpunosti ne napunite.
P0		One Touch	Aktivacijom One Touch načina rada, omogućujete interakciju između uređaja i Hoover Wizard aplikacije. Prije prve upotrebe aplikacije, položaj na programatoru će biti namijenjen Para programu.

■ = "IMPULSE" programi

N/A = NIJE DOSTUPNO

Popis provjera					Sadržaj programa						Prosječno trajanje u min.	Tipke sa posebnim funkcijama		
Deterđent za namakanje	Deterđent za pranje	Čišćenje filtra	Provjera sredstva za slaj	Provjera količine soli	Vruće predpranje	Hladno predpranje	Glavno pranje	Pvo hladno pranje	Drugo hladno pranje	Vruće ispiranje sa sredstvom za sjaj	Sa hladnom vodom (15°C)* - Dopušteno odstupanje ± 10% -	Tipka "ODGODU POCETKA PRANJA"	Tipka "OPEN DOOR"	Tipka "ALL IN 1"

●	●	●	●	●	○		75°C	○	○	○	130	DA	DA	DA
	●	●	●	●		○	60°C	○		○	120	DA	DA	DA
	●	●	●	●		○	55°C/ 65°C	○		○	75/ 95	DA	DA	DA
●	●	●	●	●		○	45°C			○	205	DA	DA	DA
	●	●	●	●		○	45°C	○		○	85	DA	DA	DA
●	●	●	●	●	○		65°C			○	59	DA	DA	DA
	●	●	●	●			50°C			○	24	DA	N/A	DA
	●	●	●	●		○	55°C	○		○	240	DA	DA	DA
		●				○					5	DA	N/A	

* KOD PROGRAMA SA VRUĆOM VODOM PREOSTALO VRIJEME DO KRAJA PROGRAMA AUTOMATSKI ĆE SE NA KRATKO PRIKAZATI KAD SE PROGRAM POKRENE.

AQUASTOP - SUSTAV KONTROLE VODE

Naprava za zaustavljanje vode štiti od šteta uzrokovanih istjecanjem vode iz dovodnog crijeva što može nastati zbog prirodnog starenja crijeva.

U sustavu za zaustavljanje vode, voda koja curi ispuni naborano crijevo i aktivira ventil koji prekine dotok vode iz vodovodne mreže u perilicu.

To se vidi po pojavljivanju crvene oznake u prozorčiću **(A)**.

U takvom slučaju mora se odmah obavijestiti servisera.

Ako crijevo nije dovoljno dugačko za ispravno spajanje, mora biti zamijenjeno sa dužim. Crijevo možete nabaviti kod ovlaštenog servisera.

(B) Sigurnosna naprava (pritisnite i okrenite kako bi uklonili brtvu).

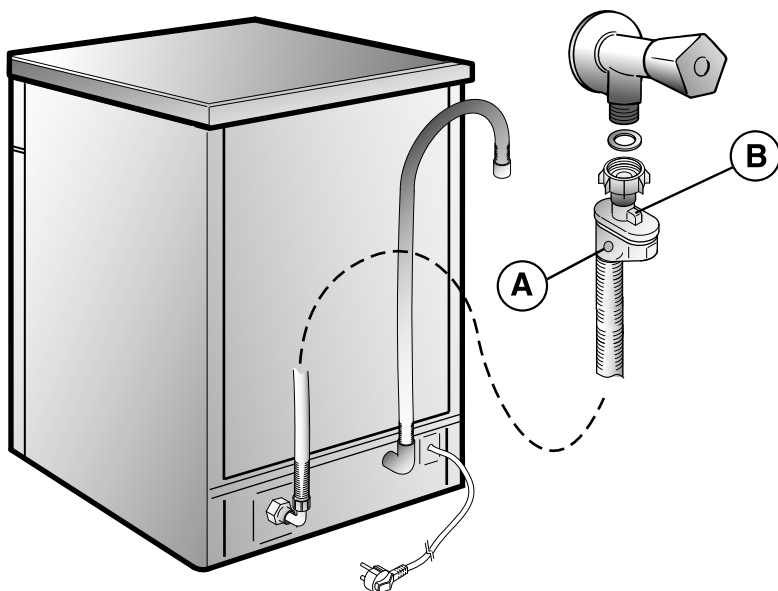

UREDJAJ RA OMEKŠAVANJE VODE

U različitim krajevima voda sadrži različite količine kalcijevih soli i minerala koji se tijekom pranja talože na stijenkama posudja i ostavljaju na njima mrlje i bjelkaste naslage. Ako je ovih soli u vodi više, voda je veće tvrdoće.

Perilica posudja opremljena je uređajem za odstranjivanje vapnenca koji korištenjem posebne vrste soli iz vode izluči vapnenac odnosno vodu omekša tako da je prikladna za pranje posudja. Podatke o stupnju tvrdoće vode u Vašoj vodovodnoj mreži možete zatražiti od područne uprave Vodovoda.

Reguliranje uređaja za omekšavanje vode

Omekšivač vode može tretirati vodu sa razinom tvrdoće do 90°FH (francuska skala tvrdoće) ili 50°dH (njemačka skala tvrdoće) i to kroz 8 postavki.

Postavke su popisane u donjoj tabeli.

Razina	Tvrdoća vode		Korištenje soli protiv kamenca	Podešavanje omekšivača vode
	Francuska skala (°FH)	Njemačka skala (°dH)		
0	0-5	0-3	NE	d0
1	6-10	4-6	DA	d1
2	11-20	7-11	DA	d2
3	21-30	12-16	DA	d3
*4	31-40	17-22	DA	d4
5	41-50	23-27	DA	d5
6	51-60	28-33	DA	d6
7	61-90	34-50	DA	d7

* Uređaj za omekšavanje vode tvornički je podešen na 4. stupanj (d4) s obzirom da taj stupanj zadovoljava zahtjeve većine domaćinstava.

Prema stupnju tvrdoće vode u Vašoj vodovodnoj mreži, namjesite vrijednost uređaja na sljedeći način:

ZNAČAJNO

Perilica posudja prije ovog postupka **UVIJEK mora biti isključena.**

1. Držite pritisnutom tipku za **"IZBOR PROGRAMA"** i istovremeno **uključite** perilicu posudja pritiskom na tipku **"ON/OFF"**, na kratko će se jedanput uključiti zvučni signal.
2. I nadalje, a najmanje 5 sekundi držite pritisnutom tipku za **"IZBOR PROGRAMA"**, **SVE DOK** se ne uključi zvučni signal. Trenutna postavka razine omekšavanja vode biti će prikazana na ekranu.
3. Ponovno pritisnite istu tipku da odaberete potrebnu razinu omekšavanja vode: pri svakom pritisku na tipku, postavka će se povećati za jednu razinu. Kada dosegnete razinu „d7“, prikaz na ekranu vratit će se na razinu „d0“.
4. Isključite perilicu posudja pritiskom na tipku **"ON/OFF"** da potvrdite nove postavke.



UPOZORENJE!

Ako se pojavi bilo kakav problem u radu perilice posudja, isključite perilicu pritiskom na tipku "ON/OFF" i pokrenite postupak ponovno od početka (KORAK 1).

A KEZELŐSZERVEK ISMERTETÉSE



- A** „ON/OFF” gomb
- B** „PROGRAMVÁLASZTÁS” gomb
- C** „KÉSLELTETETT INDÍTÁS” gomb
- D** „OPEN DOOR” opciógomb
- E** „ALL IN 1” opciógomb
- F** „START”/”RESET” gomb
(programindítás/programtörlés)
- G** „OPCIÓVÁLASZTÁS” kijelzők
- H** DIGITÁLIS KIJELEZŐ
- I** Programleírás
- I** ONE TOUCH terület

MÉRETEK		
	Munkalappal	Munkalap nélkül
Szélesség x Magasság x Mélység (cm)	60 x 85 x 60	59,8 x 82 x 57,3
Mélység nyitott ajtó esetén (cm)	120	117
MŰSZAKI ADATOK		
EN 50242 szerinti mennyiség		16
Befogadóképesség (lábasok, edények)		9 fő
Hálózati víznyomás (MPa)		Min. 0,08 - Max. 0,8
Biztosíték / Bemenő teljesítmény / Hálózati feszültség		Lásd a géptörzslapot
FOGYASZTÁS (fő programok)*		
Programok	Energia (kWh)	Víz (L)
GŐZ	2,07	21
ÁLTALÁNOS	1,46	15
ECO	0,77	10
RAPID 24'	0,73	9
Energiafogyasztás kikapcsolt / tartás üzemmódban: 0,45 W / 0,45 W		
* Az EN 50242 európai szabvány szerint laboratóriumban mért értékek (a mindennapi használat során előfordulhatnak eltérések).		

PROGRAMVÁLASZTÁS ÉS SPECIÁLIS FUNKCIÓK

Programbeállítás

- Nyissa ki az ajtót és helyezze a piszkos edényeket a készülékbe.
- Körülbelül 2 másodpercre nyomja le a „ON/OFF” gombot.
A kijelzőn két sor jelenik meg.
- Egy program kiválasztásához nyomja le a „PROGRAMVÁLASZTÁS” gombot.
- Ha opciót szeretne választani, nyomja le a megfelelő gombot (kigyullad a jelzőlámpa).

Az opciógombokat a program kezdete előtt egy percen BELÜL lehet kiválasztani, vagy a kiválasztást megszüntetni.

- Nyomja le a „START” gombot.
A program hossza a kijelzőn látható az óra és a perc váltakozásával [például: **1 h** (1 óra) / **25** (25 perc)].
- Amikor az ajtó zárt állapotban van, egy hangjelzés után a program automatikusan elindul. A kijelző a ciklus végéig hátralévő időt mutatja.

A program kezdete előtt egy percen BELÜL egy másik program is választható a „PROGRAMVÁLASZTÁS” gomb lenyomásával.

"IMPULZUS" programok

Az "IMPULZUS" programok olyan impulzív mosogatási technológiát alkalmaznak, amely csökkenti a fogyasztást és a zajt, és növeli a teljesítményt.

FONTOS!

A mosogatószivattyú "szakaszos" működése NEM számít hibás működésnek, mert ez az impulzusos mosogatás jellegzetessége, ezért a program normál működésének tekintendő.

A program megszakítása

A program futása közben, különösen a fő mosogatási fázis és az utolsó meleg öblítés közben nem javasoljuk az ajtó kinyitását. Ha azonban valamelyik program futása közben nyitja ki az ajtót (például az edények behelyezése céljából), a gép automatikusan leáll, és a kijelző a ciklus vége előtt a hátralévő időt villogva mutatja. **Gombok lenyomása nélkül** csukja be az ajtót! Ezt követően a program onnan folytatódik, ahol megszakadt (szükség esetén a készülék először egy rövid hősokk elleni programot hajt végre).

FONTOS!

A működésben lévő program az ajtó kinyitása nélkül az „ON/OFF” gomb lenyomásával szakítható meg. Ebben az esetben egyszerűen csak nyomja meg a „ON/OFF” gombot, ha onnan szeretné folytatni a ciklust, ahol az félbeszakadt.



FIGYELMEZTETÉS!

Ha a szárítási ciklus közben nyitja ki az ajtót, akkor hangjelzés figyelmezteti Önt arra, hogy a szárítási ciklus még nem fejeződött be.

Egy működésben lévő program megváltoztatása

Egy működésben lévő program megváltoztatásához vagy törléséhez a következőképpen kell eljárni:

- Tartsa legalább 3 másodpercig lenyomva a „RESET” gombot.
A „00” felirat jelenik meg a kijelzőn, és hangjelzés hallható.
- Az aktuális program törlődik. A kijelzőn két sor jelenik meg.
- Ezután egy új program állítható be.



FIGYELMEZTETÉS!

Egy új program elindítása előtt ellenőriznie kell, hogy van-e még mosogatószer az adagolóban. Szükség esetén töltsse fel az adagolót.

Programműveletek

A program működése közben a kijelző a ciklus végéig hátralévő, automatikusan frissülő időt mutatja.

Ha a gép működése közben áramszünet következik be, a készülék speciális programja elraktározza a kiválasztott programot, és az áramszolgáltatás helyreállítása után ott folytatja a mosogatást, ahol abbahagyta.

Program vége

A program végét egy hang jelzi (ha be van kapcsolva) 5 másodpercig, háromszor ismételve 30 másodperces időközönként.

FONTOS!

Ha az "OPEN DOOR" funkció aktiválva van, a szárítási fázisban az ajtó ki fog nyílni, és meg kell várni a program vége jelzést, mielőtt Ön az edényeket kivenné a mosogatógépből.

Opciógomb

"OPEN DOOR" gomb (AUTOMATIKUS AJTÓNYITÁS)

Ez az opció egy speciális funkciót aktivál, amely kinyitja a készülék ajtaját a szárítási program közben vagy a végén (programtól függően) és ezáltal biztosítja az edények természetes és hatékony szárítását. A kiválasztott program időtartama automatikusan megváltozik, optimalizálva a hőmérsékletet az öblítési ciklus alatt, ezáltal energiát takarít meg.

A szárítás utolsó fázisában kinyílik az ajtó, hogy a levegő keringhessen és az esetleges kellemetlen szagok eltűnjenek.

FONTOS!

Ez az opció automatikusan aktiválva van az "ECO" programban, viszont ki lehet kapcsolni. Az "OPEN DOOR" funkciót nem lehet bekapcsolni a "RAPID 24" és "ELŐMOSÁS" programoknál.



FIGYELMEZTETÉS!

Ha ez az opció ki van választva, ne akadályozza az ajtó kinyílását és ne próbálja visszazárni az ajtót, ha az kinyílt, ezzel elkerülve a mechanizmus esetleges megrongálódását. A készülék ajtaja előtt biztosítson megfelelő helyet annak kinyílásához, és mielőtt azt visszacsukná, várja meg, amíg a nyitó mechanizmus alapállásba kerül.

„ALL IN 1” gomb

Ez az opció optimalizálja a „Minden az egyben” („Három az egyben”/„Négy az egyben”/„Öt az egyben” stb.) kombinált mosogatószerek használatát. A gomb lenyomásával a kiválasztott mosogatóprogram módosul, hogy a legjobb teljesítményt hozza ki a kombinált mosogatószerekből (ezen kívül inaktívódnak a sóhiány jelzőlámpa).



FIGYELMEZTETÉS!

A kiválasztás után ez az opció bekapcsolva marad (a megfelelő jelzőlámpa ég) a következő mosogató ciklusban is, és deaktiválása csak a gomb ismételt lenyomásával végezhető el (a megfelelő jelzőlámpa kialszik).

FONTOS!

Ezt az opciót elsősorban az RAPID 24' program használata esetén javasoljuk, amelynek időtartama mintegy 15 perccel meghosszabbodik azért, hogy mosogatószer-tabletták jobban kifejthessék hatásukat.

„Sótartály üres” figyelmeztetés

Ha szükségessé válik a mosogatógép sóval történő feltöltése, a kijelzőn az „SL” felirat villog a mosogatógép bekapcsolásakor. A fehér foltok edényeken való megjelenése általában arra utal, hogy a sótartályt fel kell tölteni.

„KÉSLELTETETT INDÍTÁS” gomb

A mosogatógép beindításának ideje ezzel a gombbal állítható be, így a készülék indítása 1-23 órával késleltethető.

A késleltetett indításhoz a következőképpen kell eljárni:

■ Nyomja le a „KÉSLELTETETT INDÍTÁS” gombot („00” jelenik meg a kijelzőn).

■ Nyomja meg ismét a gombot a késleltetési órák számának növelése céljából (a gomb minden egyes lenyomásakor a késleltetés 1 órával növekszik maximum 23 óráig).

■ A visszaszámlálás megkezdéséhez nyomja le a „START” gombot. A kijelző a program kezdetéig hátralévő időt mutatja.

A visszaszámlálás végén a program automatikusan beindul, és a kiválasztott ciklus hossza jelenik meg a kijelzőn.

A késleltetett indítás törléséhez a következőképpen kell eljárni:

■ Tartsa legalább **3** másodpercig lenyomva a „RESET” gombot. A „00” felirat jelenik meg a kijelzőn, és hangjelzés hallható.

■ A késleltetett indítás és a kiválasztott program törlődik. A kijelzőn két sor jelenik meg.

■ Ekkor egy új programot és opciógombokat **kell** beállítani egy új program beindításához a „PROGRAMBEÁLLÍTÁS” című részben foglaltak szerint.

A hangjelzés némítása a PROGRAM VÉGÉN

A **program végét** jelző figyelmeztetést a következőképpen lehet némítani:

FONTOS!
A művelet megkezdése előtt a mosogatógépet **MINDIG** ki kell kapcsolni.

1. Tartsa lenyomva a „PROGRAMVÁLASZTÁS” gombot, és ezzel egyidejűleg **kapcsolja be** a mosogatógépet a „ON/OFF” gomb lenyomásával (egy rövid hangjelzés hallható).

2. Legalább **15** másodpercig továbbra is tartsa lenyomva a „PROGRAMVÁLASZTÁS” gombot (ezalatt **2** hangjelzés hallható).

3. A **második** hangjelzés megszólalásakor engedje fel a gombot (a „b1” felirat jelenik meg a kijelzőn, amely azt jelzi, hogy a hangjelző be van kapcsolva).

4. Nyomja le ismét ugyanazt a gombot (a „b0” felirat jelenik meg, ami azt jelzi, hogy a hangjelző ki van kapcsolva).

5. Kapcsolja ki a mosogatógépet a „ON/OFF” gomb megnyomásával az új beállítás megerősítéséhez.

A jelzőhang újbóli bekapcsolásához ugyanezt a folyamatot kövesse végig.

Az utoljára használt program tárolása

Az utoljára használt program tárolása a következőképpen végezhető el:

FONTOS!
A művelet megkezdése előtt a mosogatógépet **MINDIG** ki kell kapcsolni.

1. Tartsa lenyomva a „PROGRAMVÁLASZTÁS” gombot, és ezzel egyidejűleg **kapcsolja be** a mosogatógépet a „ON/OFF” gomb lenyomásával (egy rövid hangjelzés hallható).

2. Legalább **30** másodpercig továbbra is tartsa lenyomva a „PROGRAMVÁLASZTÁS” gombot (ezalatt **3** hangjelzés hallható).

3. A **HARMADIK** hangjelzés megszólalásakor engedje fel a gombot (az „**A0**” felirat jelenik meg a kijelzőn, ami a tárolás kikapcsolását jelzi).

4. Nyomja le ismét ugyanazt a gombot (az „**A1**” felirat jelenik meg a kijelzőn, ami a tárolás bekapcsolását jelzi).

5. Kapcsolja ki a mosogatógépet a „**ON/OFF**” gomb megnyomásával az új beállítás megerősítéséhez.

A tárolás megszüntetéséhez ugyanazt az eljárást kell követni.

FONTOS!

A mosogatógép túlfolyásgátló biztonsági berendezéssel van felszerelve, amely probléma esetén automatikusan kiüríti a felesleges vizet.



FIGYELMEZTETÉS!

A túlfolyásgátló biztonsági berendezés megfelelő működése érdekében javasoljuk, hogy használat közben nem mozgassa, illetve ne billentse meg a mosogatógépet. Ha valami miatt el kell mozdítania vagy meg kell billentenie a mosogatógépet, először várja meg a mosogatási ciklus befejeződését, vagy ügyeljen arra, hogy ne maradjon víz a tartályban.

A mosogatógép többféle hibát képes a kijelzőn jelezni.

AUTOMATIKUS HIBAJELZÉSEK

HIBA	OK	MEGOLDÁS
E2 jelenik meg a kijelzőn és megszólal a hangjelző.	Nincs víz (a bevezető cső le van zárva).	Kapcsolja ki a mosogatógépet, nyissa ki a bevezető csövet és nullázza a ciklust.
E3 jelenik meg a kijelzőn és megszólal a hangjelző.	A gép nem tudja leüríteni a vizet.	Ellenőrizze, hogy az elvezető cső nincs-e meghajolva, vagy a szifon és a szűrők nincsenek-e eldugulva. Ha a probléma továbbra is fennáll, lépjen kapcsolatba az Ügyfélszolgálatbal.
E4 jelenik meg a kijelzőn és megszólal a hangjelző.	Szivárog a víz.	Ellenőrizze, hogy az elvezető cső nincs-e meghajolva, vagy a szifon és a szűrők nincsenek-e eldugulva. Ha a probléma továbbra is fennáll, lépjen kapcsolatba az Ügyfélszolgálatbal.
E5, E6, E7, Ef vagy EL jelenik meg a kijelzőn és megszólal a hangjelző.	Meghibásodott az elektronikus vezérlőszerkezet.	Lépjen kapcsolatba az Ügyfélszolgálatbal.
E8 vagy Ei jelenik meg a kijelzőn és megszólal a hangjelző.	A vízmelegítő elem nem működik megfelelően, vagy eltömődött a szűrőlemez.	Tisztítsa meg a szűrőlemezt. Ha a probléma továbbra is fennáll, lépjen kapcsolatba az Ügyfélszolgálatbal.

ONE TOUCH

A készülék az úgynevezett **One Touch** technológiával van kiegészítve, amely az alkalmazáson keresztül lehetővé teszi az Android operációs rendszerrel működő és az NFC (Near Field Communication) funkcióval ellátott okostelefonokkal való együttműködést.

- Töltse le okostelefonjára a **Hoover Wizard** alkalmazást.

A **Hoover Wizard** alkalmazás Android és iOS operációs rendszerű táblagépekhez és okostelefonokhoz érhető el. Mindemellett csak az NFC funkcióval ellátott, Android operációs rendszerrel működő okostelefonok segítségével lehet a géppel kapcsolatot teremteni a One Touch által kínált lehetőség használatával, az alábbi rendszer szerint:

Android okostelefon NFC technológiával	Együttműködés a géppel + tartalom
Android okostelefon NFC technológia nélkül	Csak tartalom
Android táblagép	Csak tartalom
Apple iPhone	Csak tartalom
Apple iPad	Csak tartalom

FUNKCIÓK

Az applikációban elérhető fő funkciók:

- **Voice Coach** – segít kiválasztani az ideális programot három adat megadása alapján (edények típusa, mennyisége és szennyezettségi fokozata).
- **Programmes** – plusz programok kiválasztása és indítása.
- **Clever Care** – további beállítások, víz keménysége, **"Clever Check-up"**, filtertisztítás és hibaelhárítás.

- **Reports** – mosási statisztikák és tippek a készülék hatékony használatához.

Ismerje meg a OneTouch funkciók részleteit az alkalmazás DEMO módban történő böngészésével, vagy látogasson el a következő webhelyre:
www.hooveronetouch.com

A ONE TOUCH HASZNÁLATA

ELSŐ ALKALOMMAL – A gép regisztrálása

- Lépjen a az Android okostelefon „Beállítások” menüjébe és a „Vezeték nélküli hálózatok és hálózatok” menüben aktiválja az NFC funkciót.

Az okostelefon típusától és Android operációs rendszerének verziójától függően eltérő lehet az NFC funkció aktiválásának módja. Olvassa el a részleteket az okostelefon kézikönyvében.

- Kapcsolja be a készüléket és engedélyezze a **One Touch** opciót a "P0" program kiválasztásával.
- Nyissa meg az alkalmazást, hozza létre a felhasználói profilt, és regisztrálja a készüléket a telefon kijelzőjén megjelenő vagy a készülékhez mellékelte „Rövid útmutató”-ban található utasításokat követve.

Az egyszerű regisztrációval kapcsolatos további információ, a GYIK és a videó a következő címen érhető el:
www.hooveronetouch.com/how-to

KÖVETKEZŐ ALKALOMMAL – Rendszeres használat

- Minden alkalommal, amikor az applikáció segítségével szeretné vezérelni a készüléket, engedélyezni kell a **One Touch** üzemmódot úgy, hogy a készüléket bekapcsolja, kiválasztja a **"PO"** programot.
- Ellenőrizze, hogy feloldotta-e a telefon képernyőjét (az esetleges készenléti üzemmódból), és aktiválta-e az NFC funkciót. Ha nem, akkor hajtsa végre a korábban említett lépéseket.
- Ha el akarja indítani a mosogatási ciklust, helyezze az edényeket a készülékbe, töltsé be a tisztítószert.
- Csupkja be a készülék ajtaját.
- Válassza ki a kívánt funkciót az applikációban (pl. mosogatási ciklus indítása, **"Clever Check-up"** - opció, statisztikák frissítése, stb.).
- Kövesse a telefon kijelzőjén megjelenő utasításokat, és amikor az alkalmazás kéri, **TARTSA A TELEFONT** a készülék műszerfalán lévő **One Touch** logó fölé.

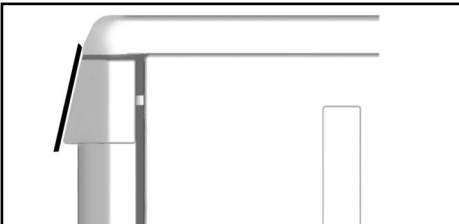

MEGJEGYZÉSEK:

Úgy helyezze el okostelefonját, hogy a hátoldalán lévő NFC antenna egybeessen a készüléken lévő One Touch logó helyzetével.

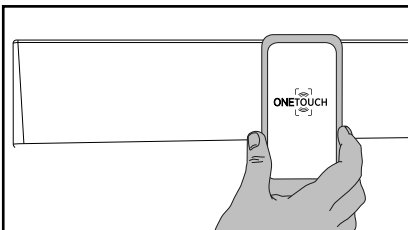

Ha nem tudja, hogy hol helyezkedik el az NFC antenna, forgassa körkörösén az okostelefont a One Touch logó fölé, amíg az alkalmazás jelzi a kapcsolatot. A sikeres adatátvitel érdekében fontos, hogy **A NÉHÁNY MÁSODPERCIG TARTÓ MŰVELET IDEJE ALATT A MŰSZERFALON TARTSA AZ OKOSTELEFONT**; a készüléken megjelenő üzenet tájékoztat a művelet eredményéről, és jelzi, mikor lehet elvenni onnan az okostelefont.

A vastag telefontokok vagy az okostelefonon lévő fém matricák befolyásolhatják vagy akadályozhatják a gép és a telefon közötti adatátvitelt. Szükség esetén távolítsa el azokat.

Az okostelefon egyes alkatrészeinek (például hátsó borítólappal, akkumulátor stb.) nem eredeti alkatrészekkel történő kicserélése az NFC antenna eltávolítását eredményezheti, ami megakadályozza az alkalmazás teljes körű használatát.











A gép alkalmazáson keresztül történő kezelése és irányítása csak „közeli” lehetséges: távvezérlésre nincs lehetőség (például egy másik helyiségből; a házon kívülről).

PROGRAMVÁLASZTÁS

Mosogatás előmosással

Az előmosást is tartalmazó mosogatóprogramoknál célszerű még egy adag mosogatószert közvetlenül a gépbe tölteni (max. 10 g).

Program	Leírás
---------	--------

P1		Gőz 75°C	Víz sugarak és gőz váltakozó hatását alkalmazó ciklus. Hatékony a rászáradt étel és a baktériumok fellazítására, előkészítő edények használata nélkül.
P2		Általános 60°C ■	Naponta egyszer – átlagosan szennyezett edényekhez és a nap folyamán félretett edények mosogatásához.
P3		AUTO Napi 55°C - 65°C	Ez a program az okos szenzorok köszönhetően optimalizálva van – a mosogatási paramétereket a tényleges edénymennyiséghez igazítja.
P4		Takarékos 45°C ■	Program átlagosan szennyezett edényekhez (az adott edényfajta esetében a leghatékonyabb programnak tekinthető a kombinált energia- és vízfogyasztás szempontjából). EN 50242 szabvány szerinti program.
P5		Kimélő 45°C ■	Finom cserép- és üvegedények mosogatásához. Kevésbé szennyezett edényekhez, a lábasok kivételével.
P6		Gyors 59' 65°C	Erősen szennyezett edényekhez, amelyeket közvetlenül az étkezés után kell elmosogatni (legfeljebb 8 adag).
P7		Rapid 24' 50°C	Az étkezés után azonnal elmosogatandó edények gyors mosogatása. Betölthető 6 személyre szóló adag.
P8		Éjszaka 55°C ■	A leghalkabb mosogatási ciklus. Ideális az éjszakai használatra és az olcsóbb villanyáram kihasználására.
P9		Hideg öblítés	Rövid hideg előmosás olyan edényekhez, amelyeket a mosogatógépben tárol addig, amíg nem áll össze egy teljes adag.
P0		One Touch 	A One Touch üzemmód használatához engedélyezni kell a kapcsolatot a készülék és a Hoover Wizard applikáció között. Az applikáció első használata előtt az Gőz program lesz itt elérhető.

■ = "IMPULZUS" programok

N/A = AZ OPCÍÓ NEM ÁLL RENDELKEZÉSRE

Ellenőrző lista					A program tartalma						Átlagos időtartam, perc	Speciális funkciógombok		
Aztatószer (előmosás)	Mosogatószer	Szűrőtisztítás	Az öblítődagoló ellenőrzése	A sótartó ellenőrzése	Meleg előmosás	Hideg előmosás	Főmosás	Első hideg öblítés	Második hideg öblítés	Meleg öblítés öblítődagolóval	Hideg vízzel (15 °C)* (Tűrés ± 10%)	„KÉSLELTETETT INDÍTÁS” gomb	„OPEN DOOR” opciógomb	„ALL IN 1” opciógomb

●	●	●	●	●	○		75°C	○	○	○	130	IGEN	IGEN	IGEN
	●	●	●	●		○	60°C	○		○	120	IGEN	IGEN	IGEN
	●	●	●	●		○	55°C/ 65°C	○		○	75/ 95	IGEN	IGEN	IGEN
●	●	●	●	●		○	45°C			○	205	IGEN	IGEN	IGEN
	●	●	●	●		○	45°C	○		○	85	IGEN	IGEN	IGEN
●	●	●	●	●	○		65°C			○	59	IGEN	IGEN	IGEN
	●	●	●	●			50°C			○	24	IGEN	N/A	IGEN
	●	●	●	●		○	55°C	○		○	240	IGEN	IGEN	IGEN
		●				○					5	IGEN	N/A	

* MELEG VÍZ ESETÉN A PROGRAM VÉGÉIG HÁTRALÉVŐ IDŐT A KÉSZÜLÉK AUTOMATIKUSAN KIJELEZI A PROGRAM FUTÁSA KÖZBEN.

AQUASTOP - VÍZSZABÁLYOZÓ RENDSZER

A vízelzáró egység a bevezető tömlő természetes öregedése miatt kialakuló szivárgások által okozott vízkárok ellen nyújt védelmet.

A vízelzáró rendszerben a szivárgó víz megtölti a bordáscsövet és működésbe hozza az elzárószelepet, amely megszünteti a gép vízellátását.

A hibát az **(A)** ablak piros sávja jelzi.

A hiba bekövetkezte esetén forduljon szakszervizhez.

Ha a tömlő nem elég hosszú a megfelelő csatlakoztatás kialakításához, akkor egy hosszabb tömlővel kell kicserélni azt.

A tömlőt a szakszerviz képviselőjétől szerezheti be.

- (B)** Csavarodásgátló biztonsági berendezés (nyomja le és csavarja el az alátét eltávolításához).

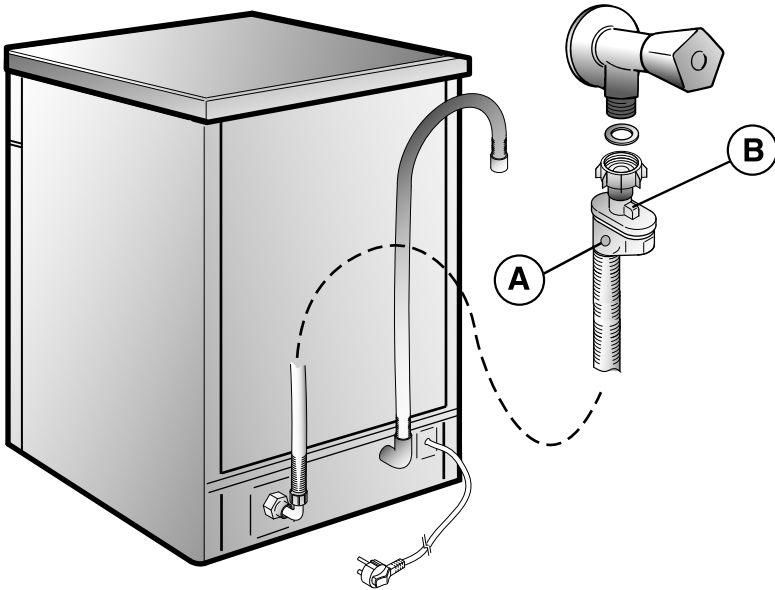

VÍZLÁGYÍTÓ EGYSÉG

A víz eredetétől függően a víz különböző mennyiségű mészkövet és ásványi anyagokat tartalmaz, amelyek az edényeken lerakódva fehéres foltokat és nyomokat hagynak. Minél több ásványi anyag van a vízben, annál keményebb a víz. A mosogatógép vízlágyító egységgel van ellátva, amely különleges regeneráló só használata révén lágyított vizet biztosít az edények mosogatásához.

A víz keménységi fokát a helyi vízszolgáltatótól tudhatja meg.

A vízlágyító beállításának szabályozása az elektronikus programozó készülékkel

A vízlágyító 8 beállítási fokozatban max. 90°FH (francia osztályozás) vagy 50°dH (német osztályozás) keménységi értékig képes kezelni a vizet.

Az alábbi táblázat a különböző vízkeménységi fokokat, és az azoknak megfelelő vízlágyító-beállítási értékeket sorolja fel.

Szint	A víz keménységi foka		Regeneráló só használata	A vízlágyító beállítása
	°FH (francia)	°dH (német)		
0	0-5	0-3	NEM	d0
1	6-10	4-6	IGEN	d1
2	11-20	7-11	IGEN	d2
3	21-30	12-16	IGEN	d3
*4	31-40	17-22	IGEN	d4
5	41-50	23-27	IGEN	d5
6	51-60	28-33	IGEN	d6
7	61-90	34-50	IGEN	d7

*** A vízlágyító egység gyárilag a 4. (d4) szintre van beállítva, mivel ez felel meg a legtöbb felhasználó igényének.**

Szabályozza be a vízlágyító beállítását a víz keménységi fokának megfelelően a következőképpen:

FONTOS!

A művelet megkezdése előtt a mosogatógépet MINDIG ki kell kapcsolni.

1. Tartsa lenyomva a „**PROGRAMVÁLASZTÁS**” gombot, és ezzel egyidejűleg **kapcsolja be** a mosogatógépet a „**ON/OFF**” gomb lenyomásával (egy rövid hangjelzés hallható).
2. Legalább **5** másodpercig továbbra is tartsa lenyomva a „**PROGRAMVÁLASZTÁS**” gombot, **AMIG** hangjelzés nem hallható. Az aktuális vízlágyító beállítási szint látható a kijelzőn.
3. Nyomja le ismét ugyanazt a gombot a szükséges vízlágyítási szint kiválasztásához: a gomb minden egyes lenyomásakor a beállítás egy-egy szinttel növekszik. A „d7” elérésekor a kijelző a „d0”-ra tér vissza.
4. Kapcsolja ki a mosogatógépet a „**ON/OFF**” gomb megnyomásával az új beállítás megerősítéséhez.



FIGYELMEZTETÉS!

Bármilyen probléma felmerülése esetén kapcsolja ki a mosogatógépet a „ON/OFF” gomb megnyomásával, és kezdje előlről a műveletet (1. LÉPÉS).

POPIS OVLÁDACÍCH PRVKŮ

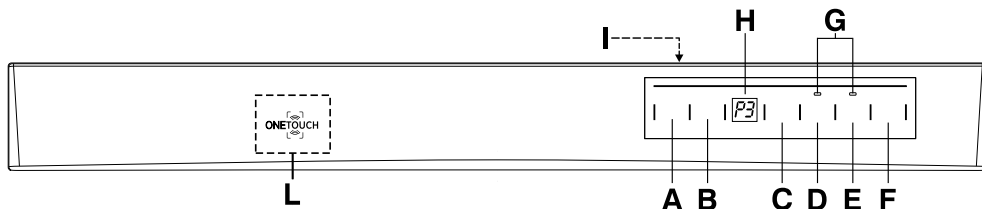

- A** Tlačítko "ON/OFF"
B Tlačítko "VOLBA PROGRAMŮ"
C Tlačítko "ODLOŽENÝ START"
D Tlačítko doplňkových funkcí "OPEN DOOR"
E Tlačítko doplňkových funkcí "ALL IN 1"
F Tlačítko "START"/"RESET" (spuštění/vynulování programu)
G Kontrolky "VOLBA DOPLŇKOVÝCH FUNKCÍ"
H DIGITÁLNÍ DISPLEJ
I Popis programů
L Oblast ONE TOUCH

ROZMĚRY

	S pracovní deskou	Bez pracovní desky
Šířka x Výška x Hloubka (cm)	60 x 85 x 60	59,8 x 82 x 57,3
Hloubka s otevřenými dveřmi (cm)	120	117

TECHNICKÉ ÚDAJE

Náplň podle evropských norem (EN 50242)	16-ti dílná souprava
Kapacita nádobí včetně hmců	pro 9 osob
Tlak vody (MPa)	Min. 0,08 - Max. 0,8
Jištění / Maximální příkon / Připojovací elektrické napětí	Viz výrobní štítek

SPOTŘEBA (hlavní programy)*

Program	Energie (kWh)	Voda (L)
PÁRA	2,07	21
UNIVERZÁLNÍ	1,46	15
ECO	0,77	10
RAPID 24'	0,59	9

Spotřeba energie ve vypnutém a pohotovostním režimu: 0,45 W / 0,45 W

* Hodnoty naměřené v laboratoři podle Evropské normy EN 50242 (v běžném použití jsou možné rozdíly).

VOLBA PROGRAMŮ A ZVLÁŠTNÍ FUNKCE

Nastavení Programů

- Otevřete dvířka a vložte nádobí.
- Stiskněte tlačítko "ON/OFF" na přibližně 2 sekundy. Displej zobrazí dvě pomlčky.
- Zvolte program stisknutím tlačítka "VOLBA PROGRAMU".
- Pokud si přejete zvolit některou z možností, stiskněte příslušné tlačítko (rozsvítí se příslušná kontrolka).

Možnosti se mohou aktivovat a deaktivovat DO první minuty od spuštění programu.

- Stiskněte tlačítko "START". Na displeji se zobrazí doba trvání programu, přičemž se střídavě mění zobrazení hodin a minut [Např.: 1 h (1 hodina) / 25 (25 minut)].
- Pokud jsou dvířka zavřená, po akustickém signálu, program se spustí automaticky. Displej zobrazí čas zbývající do konce cyklu.

DO jedné minuty od spuštění cyklu, stisknutím tlačítka "VOLBA PROGRAMU" je možná volba jiného programu.

Programy "IMPULSE"

Programy "IMPULSE" používají techniku mytí v impulzech, které snižuje spotřebu i hluk a zlepšuje výkony.

DŮLEŽITÉ

"Občasné" fungování mycího čerpadla NENÍ projevem špatného funkce, ale představuje zvláštní charakteristiku impulzního mytí. Je tedy znakem správného průběhu programu.

Přerušení programu

Nedoporučujeme otevírání dvířek během chodu program, zvláště uprostřed mytí a při závěrečném oplacování teplou vodou. Pokud tedy při spuštěném programu otevřete dvířka (např., pokud chcete přidat další nádobí), myčka se automaticky zastaví a na displeji bude blikat zbývající doba do ukončení cyklu. Po uzavření dvířek, **bez zmáčknutí jakéhokoliv tlačítka**, se cyklus znovu spustí od okamžiku, kdy byl přerušen.

DŮLEŽITÉ

Běžící program je možné přerušit aniž by bylo nutné otevřít dvířka, stačí stisknout tlačítko "ZAPNOUT/VYPNOUT". Pokud se má v takovém případě cyklus spustit od místa, ve kterém byl přerušen, stačí opět stisknout tlačítko "ZAPNOUT/VYPNOUT".



POZOR!

Pokud dveře myčky otevřete ve fázi sušení, ozve se akustický signál jako upozornění, že cyklus ještě není ukončen.

Úprava spuštěného programu

Pokud chcete změnit nebo zrušit běžící program, postupujte následujícím způsobem:

- Zmáčkněte alespoň na 3 sekund tlačítko "RESET". Na displeji se zobrazí "00" a zazní akustické signály.
- Probíhající program bude zrušený. Displej zobrazí dvě pomlčky.
- V tomto okamžiku je možné nastavit nový program.



POZOR!

Dříve, než spustíte nový program, je dobré se ujistit, že nebyl odstraněn čisticí prostředek; kdyby tomu tak bylo, obnovte dávkování v příslušné dávkovací nádobce.

Průběh programu

Na displeji se během programu ukáže automaticky aktualizovaný čas zbývající do konce cyklu.

V případě přerušení proudu, myčka nádobí uchovává paměť programu ve fázi, kdy došlo k přerušení a program bude opět pokračovat od tohoto místa, kde byl přerušen, jakmile bude obnovena dodávka elektrické energie.

Konec programu

Konec programu oznámí zvukový signál (pokud není vypnut) po dobu 5 sekund, který se 3 krát opakuje v celkové délce 30 sekund.

DŮLEŽITÉ

Je-li aktivována funkce "OPEN DOOR", ve fázi sušení se dveře automaticky otevrou, ale před vyjmutím nádobí musíte ještě počkat na zvukový signál ukončení cyklu.

Tlačítko doplňkových funkcí

Tlačítko "OPEN DOOR" (AUTOMATICKÉ OTEVŘENÍ DVEŘÍ)

Tato volba aktivuje speciální zařízení, která pootevře dveře o několik centimetrů v průběhu nebo na konci cyklu sušení (v závislosti na programu) zajišťující přirozené a efektivní sušení nádobí. Doba trvání zvoleného programu se

automaticky změní a teplota ve fázi oplachu se optimalizuje, a tím se výrazně sníží spotřeba energie.

Otevření dveří v poslední fázi sušení využívá recirkulaci vzduchu k odstranění rizika zápachů.

DŮLEŽITÉ

Tato volba se automaticky aktivuje při programu "ECO". Ale bude možné jej vypnout.

Funkce "OPEN DOOR" není k dispozici v rámci programu "RAPID 24" a "PŘEDMYTÍ".



POZOR!

Po výběru této možnosti nesmí nic bránit otevření dveří, ani se nesmí dveře silou zavírat, aby nedošlo k poškození mechanismu.

Udržujte volný prostor před dveřmi a před zavřením počkejte, až přestane pracovat otevírací zařízení.

Tlačítko "ALL IN 1"

Tato volba umožňuje použití optimálních kombinovaných čisticích prostředků "ALL in 1" ("3 in 1" / "4 in 1" / "5 in 1", apod.). Stisknutím tohoto tlačítka se nastavený program mytí změní tak, aby kombinované čisticí prostředky uvolnily své nejlepší účinky (kromě toho se deaktivují kontrolka nedostatku soli).



POZOR!

Po volbě této funkce, zůstane funkce aktivní (po rozsvícení odpovídající kontrolky) i při následujících mycích programech a bude moci být odpojena (po vypnutí příslušné kontrolky) pouze po opětovném stisku tlačítka.

DŮLEŽITÉ

Tato volba se doporučuje zejména při použití RAPID 24', jehož trvání bude prodlouženo o cca 15 minut, aby kombinované čisticí prostředky uvolnily své nejlepší účinky.

Varování doplnění soli

Pokud vaše myčka vyžaduje doplnění soli, displej zobrazí a bliká "SL" po zapnutí myčky. Výskyt bílých skvrn na nádobí je obecně varovným signálem, že je nutné doplnit zásobník soli.

Tlačítko "ODLOŽENÝ START"

Toto tlačítko umožňuje naprogramování spuštění cyklu mytí se zpožděním od 1 do 23 hodin včetně.

Pro nastavení odloženého startu mytí postupujte následujícím způsobem:

- Zmáčkněte tlačítko "ODLOŽENÝ START" (na displeji se zobrazí nápis "00").
- Pro zvýšení doby zpoždění znovu zmáčkněte tlačítko (při každém zmáčknutí se zpoždění zvýší o jednu hodinu až po maximálně 23 hodin).
- Pro spuštění odpočítávání stiskněte tlačítko "START".
Displej při spuštění programu zobrazí zbývající čas.

Odložení startu a zvolený program se vynulují (displej a kontrolky zhasnou).

Pokud chcete vynulovat odložený start, postupujte následujícím způsobem:

- Tlačítko "RESET" podržte stisknuté po dobu nejméně 3 sekund. Na displeji se zobrazí "00" a zazní akustické signály.
- Odložený start a zvolený program se anulují. Displej zobrazí dvě pomlčky.
- Poté, pokud chcete myčku spustit, je **nutné** znovu nastavit požadovaný program a eventuálně tlačítka zvolit doplňkové funkce tak, jak je uvedeno v odstavci "**NASTAVENÍ PROGRAMŮ**".

Vypnutí funkce zvukové signalizace KONCE PROGRAMU

Funkce zvukové signalizace **konce programu** může být vypnuta následujícím způsobem:

DŮLEŽITÉ Následující postup začněte **VŽDY** při vypnutí myčky.

1. Stiskněte tlačítko "VOLBA PROGRAMU" a **zároveň** zapněte myčku nádobí stisknutím tlačítka "ON/OFF" (uslyšíte krátký zvukový signál).
2. Stiskněte a držte tlačítko "VOLBA PROGRAMU" **nejméně po dobu 15 sekund** (během této doby zaznějí 2 zvukové signály).
3. Tlačítko uvolníte v momentu, když uslyšíte **druhý** zvukový signál (na displeji se zobrazí "b1", což značí, že zvonění je aktivní).
4. Opět stiskněte stejné tlačítko (zobrazí se "b0" což značí, že zvonění je neaktivní).
5. Vypněte myčku nádobí stisknutím tlačítka "ON/OFF", čímž uvedete do činnosti nové nastavení.

K opětovné aktivaci zvonění postupujte stejným způsobem.

Uložení naposledy použitého programu

Uložení naposledy použitého programu můžete provést následovně:

DŮLEŽITÉ Následující postup začněte **VŽDY** při vypnutí myčky.

1. Stiskněte tlačítko "VOLBA PROGRAMU" a **zároveň** zapněte myčku nádobí stisknutím tlačítka "ON/OFF" (uslyšíte krátký zvukový signál).

2. Stiskněte a držte tlačítko "**VOLBA PROGRAMU**" **nejméně po dobu 30 sekund** (během této doby zazní 3 akustické signály).
3. Uvolněte tlačítko po zaznění **TŘETÍHO** akustického signálu ("**A0**" se zobrazí na displej pro indikaci zrušení uložení).
4. Stiskněte opět stejné tlačítko (na displeji se zobrazí "**A1**" pro indikaci, že uložení je zapnuté).
5. Vypněte myčku nádobí stisknutím tlačítka "**ON/OFF**", čímž uvedete do činnosti nové nastavení.

K deaktivaci uložení proveďte stejný proces.

DŮLEŽITÉ

Tato myčka nádobí je vybavena bezpečnostním zařízením proti přetečení, které v případě poruchy vypouští přebytečnou vodu.



POZOR!

Aby nedošlo k neočekávanému spuštění funkce pojistky proti přetečení doporučujeme Vám, abyste nehýbali a nenakláněli myčku nádobí během chodu.

V případě, že je nutné s myčkou pohnout, nebo ji naklonit, zkontrolujte nejdříve, zda je ukončen mycí cyklus a ve vaně myčky nezustala žádná voda.

Myčka může na displeji signalizovat celou řadu funkčních závad.

AUTOMATICKÁ SIGNALIZACE ZÁVAD

ZÁVADA	PŘÍČINA	ODSTRANĚNÍ
Na displeji se zobrazí E2 spolu s krátkým akustickým signálem.	Chybí voda (je uzavřený přívod vody).	Vypněte myčku, otevřete kohout přívodu vody a znovu nastavte cyklus mytí.
Na displeji se zobrazí E3 spolu s akustickým signálem.	Spotřebič nemůže vypustit vodu z mycí vany.	Zkontrolujte, zda není zalomená hadice výpusti vody, zda není ucpaný sifon, anebo zda nejsou ucpány filtry. Pokud závada přetrvává, obraťte se na autorizovaný servis.
Na displeji se zobrazí E4 spolu s akustickým signálem.	Vytéká voda.	Zkontrolujte, zda není zalomená hadice výpusti vody, zda není ucpaný sifon, anebo zda nejsou ucpány filtry. Pokud závada přetrvává, obraťte se na autorizovaný servis.
Na displeji se zobrazí E5, E6, E7, E_f nebo EL s krátkým akustickým signálem.	Závada elektronického řízení.	Je nutno se obrátit na autorizovaný servis.
Na displeji se zobrazí E8 nebo E_i s krátkým akustickým signálem.	Topné těleso ohřevu vody nefunguje správně, anebo je ucpaný filtr.	Očistěte filtr. Pokud závada přetrvává, obraťte se na autorizovaný servis.

ONE TOUCH

Ta stroj je opremljen s tehnologijo **OneTouch**, ki s pomočjo aplikacije na osnovi operacijskega sistema Android omogoča komuniciranje s pametnimi telefoni, opremljenimi s funkcijo NFC (Near Field Communication).

- Na svoj pametni telefon naložite aplikacijo **Hoover Wizard**.

Aplikacija **Hoover Wizard** je na voljo za naprave, ki delujejo na osnovi Android in iOS, tako za tablice kot za pametne telefone. Vendar pa lahko komunicirate s svojim strojem in izkoristite možnosti, ki jih omogoča One Touch samo, če uporabljate pametni telefon Android, ki je opremljen s tehnologijo NFC, kot je to pojasnjeno v spodnji razpredelnici:

Pametni telefon Android s tehnologijo NFC	IKomuniciranje s strojem + vsebina
Pametni telefon Android brez tehnologije NFC	Samo vsebina
Tablica Android	Samo vsebina
Apple iPhone	Samo vsebina
Apple iPad	Contents only

FUNKCIJE

Osnovne funkcije, ki jih omogoča aplikacija, so:

- **Voice Coach** – Pomaga vam izbrati najustreznejši program pomivanja z vnosom treh ukazov (vrsta posode, količina posode, stopnja umazanosti).
- **Programi** – Omogoča izbiranje in zagon novih, dodatnih programov pomivanja.
- **Pametna nega** – Napredne nastavitve, trdota vode, "**Pametni pregled**", Stanje filtra in nasveti za odpravljanje nepravilnosti v delovanju.

- **Poročila** – Statistika pomivanja, in nasveti za bolj učinkovito rabo vašega pomivalnega stroja.

Za podrobnejši opis funkcij One Touch ali brskanje po aplikaciji v načinu DEMO obiščite spletno stran: www.hooveronetouch.com

KAKO UPORABLJATI ONE TOUCH

PRVIČ – Registracija stroja

- Vstopite v meni za nastavitve "**Settings**" vašega pametnega telefona Android in v meniju "**Wireless & Networks**" aktivirajte funkcijo NFC.

Način aktiviranja NFC je odvisen od modela vašega pametnega telefona in verzije operacijskega sistema Android. Upoštevajte navodila za vaš pametni telefon.

- Vključite aparat in omogočite način **One Touch** tako, da izberete program "**P3**", nato pa pritisnete na tipko "**SUPER ECO**".
- Odprite aplikacijo, ustvarite profil uporabnika in registrirajte stroj; sledite navodilom na prikazovalniku telefona ali navodila v "**Hitrem Vodniku**" na stroju.

Več informacij, odgovori na pogosto zastavljena vprašanja in video o enostavni registraciji so vam na voljo na spletni strani: www.hooveronetouch.com/how-to

KASNEJŠA UPORABA – Redna uporaba

- Kadar želite upravljati aparat s pomočjo aplikacije, morate najprej omogočiti način **One Touch**: vklopite aparat in izberite program "P3", nato pa pritisnite na tipko "SUPER ECO".
- Prepričajte se, da ste odklenili zaslon telefona (če je bil morda v načinu mirovanja) in da ste aktivirali funkcijo NFC. Če tega še niste storili, sledite že omenjenim korakom v teh navodilih.
- Če želite zagnati program pomivanja, zložite umazano posodo v stroj, odmerite detergent.
- Zaprite vrata pomivalnega stroja.
- V aplikaciji izberite zeleno funkcijo (npr.: zagon programa, program "Pametni pregled", posodabljanje statistike itd.).
- Upoštevajte navodila na zaslonu telefona, **IN GA PRIDRŽITE** ob logotip **One Touch** na stikalni plošči aparata, ko aplikacija to zahteva.

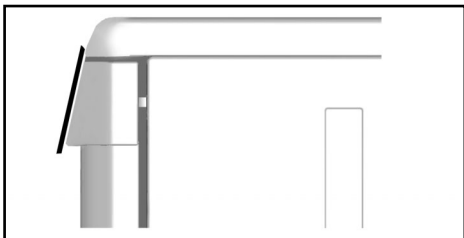

OPOMBE:

Svoj pametni telefon namestite tako, da se položaj antene NFC na hrbtni strani ujema s položajem logotipa **One Touch** na aparatu.

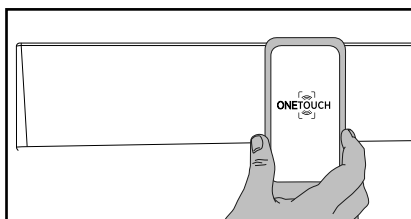

Če ne veste, kje na telefonu je antena NFC, počasi s svojim pametnim telefonom krožite nad logotipom **One Touch**, dokler aplikacija ne potrdi povezave. Da bi bil prenos podatkov uspešen, je ključnega pomena, **DA DRŽITE PAMETNI TELEFON OB STIKALNI PLOŠČI TEKOM CELEGA POSTOPKA, KI TRAJA NEKAJ SEKUND**. Sporočilo na napravi vas obvesti o uspehu operacije in vam da vedeti, kdaj lahko odmaknete telefon.

Debela ohišja ali kovinske nalepke na pametnem telefonu bi lahko vplivale na prenos podatkov med strojem in telefonom, ali ga celo onemogočile. Če je potrebno, jih odstranite.











Če katerega od sestavnih pametnega telefona nadomestite z neoriginalnimi (npr. pokrov na hrbtni strani, baterijo itd.), se lahko zgodi, da ste s tem odstranili tudi anteno NFC ter tako onemogočili koriščenje aplikacije v celoti.

Upravljanje in nadzor nad strojem s pomočjo aplikacije je možno le iz bližine, t.j. "by proximity": daljinsko upravljanje torej ni mogoče (npr.: iz druge sobe ali z dvorišča).

TABULKA MYCÍCH PROGRAMŮ

Mytí s předmytím

Pro programy s předmytím doporučujeme přidat další dávku čisticího prostředku (max. 10 g) přímo do myčky.

Programu		Popis programu	
P1		Pára 75°C	Cyklus s kombinací vody a páry. Je účinný k rozpuštění silných nečistot a bakterií bez přemytí nádobí.
P2		Univerzální 60°C	Vhodné k mytí nádobí a hrců normálně znečištěných.
P3		AUTO Denní 55°C - 65°C	Tento program je optimalizovaný díky chytrému senzoru, který přizpůsobuje parametry mytí aktuální náplni.
P4		Eco 45°C	Program pro běžně znečištěné nádobí (nejúčinnější z hlediska spotřeby vody a energie). Program dle normy EN 50242.
P5		Jemné mytí 45°C	Vhodné k mytí nádobí křehkého, dekorativního a skla. Tento program je vhodný také pro denní mytí nádobí málo znečištěného, s výjimkou hrců.
P6		Rychloprogram 59' 65°C	Vhodné ke každodennímu mytí, ihned po použití nádobí a hrců běžně znečištěných (MAX 8 poklic).
P7		Rapid 24' 50°C	Rychlé mytí pro nádobí, které bude umýváno ihned po jídle. Náplň myčky soupravou pro 6 osob.
P8		Noc 55°C	Maximálně tichý program. Je ideální pro provoz v nočních hodinách při využití využívání poplatků energie v slabém provozu.
P9		Předmytí	Krátké studené předmytí nádobí použitého ráno nebo v poledne, pokud chceme odložit mytí plně náplně až na večer.
P0		One Touch	Aktivace režimu One Touch umožňuje interakci mezi přístrojem a aplikací Hoover Wizard . Před prvním použitím aplikace bude tato pozice obsazena Pára mytí programem.

■ = Programy "IMPULSE"

N/A = NASTAVENÍ FUNKCE NENÍ MOŽNÉ

Provedení kontroly					Průběh mycího programu					Prům.doba programu v min.	Tlačítka pro speciální funkce			
Mycí prostředek pro předmytí	Mycí prostředek pro hlavní mytí	Výčištění filtrů	Kontrola lešticího prostředku	Kontrola soli v zásobníku	Horké předmytí	Studené předmytí	Hlavní mytí	První studený oplach	Druhý studený oplach		Horký oplach s přidavkem leštidla	Při studené vodě 15°C* (tolerance ±10%)	Tlačítko "ODLOŽENÝ START"	Tlačítko "OPEN DOOR"

●	●	●	●	●	○		75°C	○	○	○	130	ANO	ANO	ANO
	●	●	●	●		○	60°C	○		○	120	ANO	ANO	ANO
	●	●	●	●		○	55°C/ 65°C	○		○	75/ 95	ANO	ANO	ANO
●	●	●	●	●		○	45°C			○	205	ANO	ANO	ANO
	●	●	●	●		○	45°C	○		○	85	ANO	ANO	ANO
●	●	●	●	●	○		65°C			○	59	ANO	ANO	ANO
	●	●	●	●			50°C			○	24	ANO	N/A	ANO
	●	●	●	●		○	55°C	○		○	240	ANO	ANO	ANO
		●				○					5	ANO	N/A	

* PŘI NAPOUŠTĚNÍ HORKÉ VODY JE BĚHEM CHODU PROGRAMU AUTOMATICKY ZOBRAZOVÁN NA DISPLEJI ČAS ZBÝVAJÍCÍ DO KONCE MYČÍHO CYKLU.

AQUASTOP - SYSTÉM ZABLOKOVÁNÍ PŘÍVODU VODY

Přívodní hadice vody je vybavena bezpečnostním zařízením, které v případě poškození přívodní hadice zablokuje přívod vody. Toto je signalizováno červenou značkou, která je viditelná v okénku **(A)**.

V takovémto případě musí být přívodní hadice bezpodmínečně vyměněna.

Pokud přívodní hadice nemá dostatečnou délku pro správné připojení, musí být vyměněna za jinou o odpovídající délce. Přívodní hadici vody požadujte po autorizovaném servisním středisku.

(B) Blokovací zařízení proti odšroubování (pro odšroubování zmáčkněte objímku).

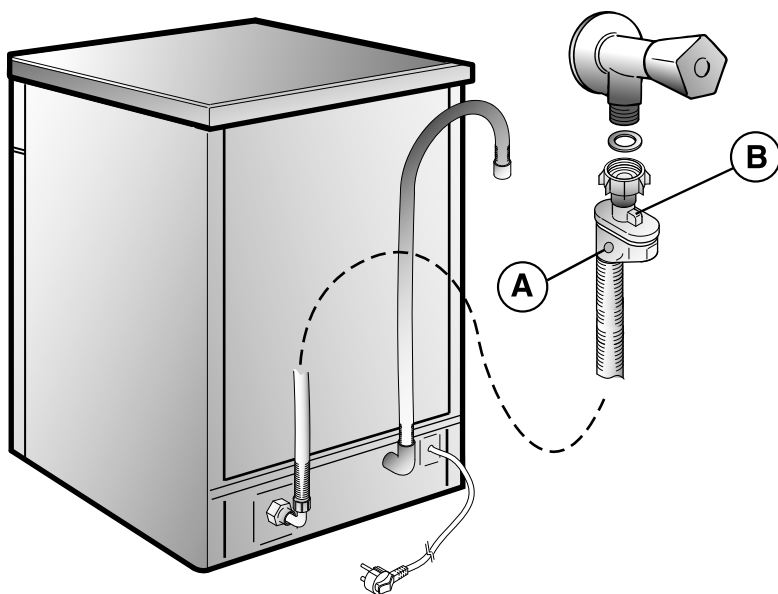

ZAŘÍZENÍ NA ZMĚKČOVÁNÍ VODY

V závislosti na zdroji obsahuje voda různé množství vápence a minerálů, které se usazují na nádobí a zanechávají na jeho povrchu bílé skvrny a šmouhy. Jak vysoká je přítomnost těchto minerálů ve vodě, tak velká je její tvrdost. Myčky nádobí jsou vybaveny zařízením pro změkčování vody, které vyžadují ke své regeneraci speciální sůl. Takto změkčená voda je pak v myčce používána pro mytí nádobí.

Stupeň tvrdosti vody Vám sdělí společnost, která zajišťuje její dodávku nebo si ji můžete nechat změřit.

Nastavení změkčovače vody

Změkčovač vody je schopen upravovat vodu o tvrdosti do 90°fH (francouzská stupnice) nebo 50°dH (německá stupnice tvrdosti vody) v 8 nastavitelných stupních.

Nastavení je uvedeno v následující tabulce.

Úroveň tvrdosti	Tvrdost vody		Použití regenerační soli	Nastavení změkčovače vody
	°fH (fran. stupnice)	°dH (německá stupnice)		
0	0-5	0-3	NE	d0
1	6-10	4-6	ANO	d1
2	11-20	7-11	ANO	d2
3	21-30	12-16	ANO	d3
*4	31-40	17-22	ANO	d4
5	41-50	23-27	ANO	d5
6	51-60	28-33	ANO	d6
7	61-90	34-50	ANO	d7

* Změkčovací zařízení je ve výrobě nastaveno na 4. stupeň (d4), což vyhovuje požadavkům většiny uživatelů.

Podle toho, do které kategorie tvrdosti patří vaše voda, nastavte hodnotu jejího změkčování následujícím způsobem:

DŮLEŽITÉ Následující postup začněte VŽDY při vypnuté myčce.

1. Stiskněte tlačítko "VOLBA PROGRAMU" a zároveň **zapněte** myčku nádobí stisknutím tlačítka "ON/OFF" (uslyšíte krátký zvukový signál).
2. Stiskněte a držte tlačítko "VOLBA PROGRAMU" **nejméně po dobu 5 sekund** a pusťte jej až tehdy, když uslyšíte zvukový signál. Na displeji se zobrazí úroveň nastaveného odvápnění vody.
3. Opět stiskněte stejné tlačítko a zvolte si úroveň odvápnění vody, kterou požadujete: každým stisknutím tlačítka se zvýší hodnota o jeden stupeň. Po dosažení hodnoty "d7" ukazovatel přeskočí na úroveň "d0".
4. Vypněte myčku nádobí stisknutím tlačítka "ON/OFF", čímž uvedete do činnosti nové nastavení.



POZOR!
Pokud byste z jakéhokoliv důvodu nedokázali dokončit postup, vypněte myčku stisknutím tlačítka "ON/OFF" a začněte od začátku (BOD 1).

Περιγραφή χειριστηρίου



- | | |
|--|---|
| A Πλήκτρο "ON/OFF" | F Πλήκτρο "START"/"RESET"
(Έναρξη/Ακύρωση Προγράμματος) |
| B Πλήκτρο "ΕΠΙΛΟΓΗ ΠΡΟΓΡΑΜΜΑΤΟΣ" | G Λυχνίες "ΕΠΙΛΟΓΗ ΛΕΙΤΟΥΡΓΙΑΣ" |
| C Πλήκτρο "ΚΑΘΥΣΤΕΡΗΣΗΣ
ΕΝΑΡΞΗΣ ΛΕΙΤΟΥΡΓΙΑΣ" | H ΨΗΦΙΑΚΗ ΟΘΟΝΗ |
| D Πλήκτρο λειτουργίας "OPEN DOOR" | I Περιγραφή προγράμματος |
| E Πλήκτρο λειτουργίας "ALL IN 1" | L Λειτουργία ONE TOUCH |

ΔΙΑΣΤΑΣΕΙΣ		
	Με τον πάγκο	Χωρίς τον πάγκο
Πλάτος x Ύψος x Βάθος (cm)	60 x 85 x 60	59,8 x 82 x 57,3
Καλυπτόμενος χώρος με ανοικτή πόρτα (cm)	120	117
ΤΕΧΝΙΚΑ ΧΑΡΑΚΤΗΡΙΣΤΙΚΑ		
Χωρητικότητα σε σερβίτσια κατά EN 50242	16	
Χωρητικότητα πιάτα & κατασρόλες	9 άτομα	
Προβλεπόμενη πίεση δικτύου ύδρευσης (MPa)	Ελαχ. 0,08 – Μεγ. 0,8	
Αμπέρ ασφάλειας / Μέγιστη απορροφούμενη ισχύς / Τάση δικτύου	Βλέπε πινακίδα	
ΚΑΤΑΝΑΛΩΣΗ (κύρια προγράμματα)*		
Προγραμμα	Ενεργεια (kWh)	Νερο (L)
Ατμός	2,07	21
Γενικής Χρήσης	1,46	15
Eco	0,77	10
Rapid 24'	0,59	9
Κατανάλωση Ισχύος σε κατάσταση εκτός λειτουργίας/αναμονής: 0,45 W / 0,45 W		
* Οι τιμές έχουν μετρηθεί σε εργαστήριο σύμφωνα με τις Ευρωπαϊκές προδιαγραφές EN 50242 (μπορεί να υπάρχουν διαφορές στην καθημερινή χρήση).		

ΕΠΙΛΟΓΗ ΠΡΟΓΡΑΜΜΑΤΟΣ ΚΑΙ ΕΙΔΙΚΕΣ ΛΕΙΤΟΥΡΓΙΕΣ

Εναρξη του προγράμματος

- Ανοίξτε την πόρτα και τοποθετήστε τα βρώμικα σκεύη μέσα στη συσκευή.
- Κρατήστε πατημένο το κουμπί "**ON/OFF**" για περίπου 2 δευτερόλεπτα. Στην οθόνη θα εμφανισθούν δύο γραμμούλες.
- Επιλέξτε το πρόγραμμα πιέζοντας το πλήκτρο "**ΕΠΙΛΟΓΗ ΠΡΟΓΡΑΜΜΑΤΟΣ**".
- Εάν θέλετε να επιλέξετε μια λειτουργία, πιάστε το αντίστοιχο πλήκτρο (θα ανάψει η αντίστοιχη λυχνία).

Το πλήκτρα επιλογών μπορεί να επιλεχθούν ή ακυρωθούν εντός 1 λεπτού από την έναρξη του προγράμματος.

- Πατήστε το πλήκτρο "**START**". Η διάρκεια του προγράμματος θα εμφανιστεί στην οθόνη εναλλάσσοντας ώρες με λεπτά [Παράδειγμα: 1h] (1 ώρα) / [25] (25 λεπτά)].
- Όταν η πόρτα είναι κλειστή, αμέσως μόλις ακούσετε τον χαρακτηριστικό ήχο το πρόγραμμα θα ενεργοποιηθεί αυτόματα. Η Οθόνη θα απεικονίσει τον χρόνο που απομένει για την ολοκλήρωση του κύκλου.

*ΕΝΤΟΣ ενός λεπτού από την έναρξη του προγράμματος, ένα άλλο πρόγραμμα μπορεί αν επιλεχθεί, πιέζοντας απλά το πλήκτρο "**ΕΠΙΛΟΓΗ ΠΡΟΓΡΑΜΜΑΤΟΣ**".*

Προγράμματα με αυξομειούμενη πίεση "**IMPULSE**"

Τα προγράμματα "**IMPULSE**" υ χρησιμοποιούν μια τεχνική αυξομείωσης της πίεσης που μειώνει την κατανάλωση, τον θόρυβο και βελτιώνει τις επιδόσεις.

ΣΗΜΑΝΤΙΚΟ

Η λειτουργία με "διακοπές" της αντλίας πλήσης δεν υποδηλώνει βλάβη γιατί αποτελεί ένα χαρακτηριστικό της λειτουργίας με αυξομειούμενη πίεση.

Διακοπή του προγράμματος

Γενικά δεν συνιστάται να ανοίγετε την πόρτα της συσκευής ενόσω ένα πρόγραμμα βρίσκεται σε εξέλιξη και ειδικά κατά τη φάση της κύριας πλήσης και των τελευταίων ζεστών ξεβγαλιμάτων. Παρόλα αυτά, αν ανοίξετε την πόρτα ενόσω ένα πρόγραμμα βρίσκεται σε εξέλιξη (πχ για να προσθεσετε σκεύη), η συσκευή σταματά τη λειτουργία της αυτόματα και στην οθόνη αναβοσβήνει ο εναπομένον χρόνος μέχρι το τέλος του προγράμματος. Στη συνέχεια κλείστε την πόρτα **χωρίς να πατήσετε κανένα πλήκτρο**. Ο κύκλος πλυσίματος θα συνεχίσει από το σημείο όπου έγινε η διακοπή.

ΣΗΜΑΝΤΙΚΟ

Ένα πρόγραμμα σε εξέλιξη μπορεί να διακοπεί, χωρίς να ανοίξετε την πόρτα, πατώντας το πλήκτρο "**ON/OFF**". Σε αυτήν την περίπτωση απλά πατήστε ξανά το πλήκτρο "**ON/OFF**" για να ξεκινήσει ξανά το πρόγραμμα από το σημείο όπου έγινε η διακοπή.



ΠΡΟΣΧΗ!

Αν ανοίξετε την πόρτα κατά τη διάρκεια της φάσης στεγνώματος, ένα ηχητικό σήμα θα σας προειδοποιήσει ότι η φάση αυτή δεν έχει ολοκληρωθεί.

Αλλαγή ενός προγράμματος σε εξέλιξη

Ακολουθείστε τη διαδικασία πιο κάτω:

- Πιέζετε για 3 δευτερόλεπτα το πλήκτρο "**RESET**". Στην οθόνη θα εμφανισθεί η ένδειξη "**00**" και θα ακούσετε ένα ηχητικό σήμα.
- Το πρόγραμμα που αναπτύσσει η συσκευή θ ακυρωθεί. Στην οθόνη θα εμφανισθούν δύο γραμμούλες.
- Τώρα πλέον, μπορείτε να επιλέξετε ένα νέο πρόγραμμα.



ΠΡΟΣΧΗ!

Πριν ξεκινήσετε ένα νέο πρόγραμμα βεβαιωθείτε ότι υπάρχει ακόμη απορρυπαντικό στη σαπουνοθήκη της συσκευής. Αν όχι, ξαναγεμίστε την.

Λειτουργίες εντός των προγραμμάτων

Κατά τη διάρκεια του προγράμματος, η οθόνη απεικονίζει τον χρόνο που απομένει για να ολοκληρωθεί ο κύκλος, που ανανεώνεται αυτόματα.

Αν συμβεί διακοπή ρεύματος ενόσω ένα πρόγραμμα βρίσκεται σε εξέλιξη, ειδικό software απομνημονεύει το επιλεγμένο πρόγραμμα και όταν η παροχή ρεύματος αποκατασταθεί, η συσκευή συνεχίζει το πρόγραμμα από το σημείο όπου βρισκόταν όταν έγινε η διακοπή ρεύματος.

Τέλος του προγράμματος

Στο τέλος του προγράμματος θα ακουστεί ένα ηχητικό σήμα (σε περίπτωση που δεν έχει απενεργοποιηθεί) για 5 δευτερόλεπτα και θα επαναληφθεί για 3 φορές κάθε 30 δευτερόλεπτα.

ΣΗΜΑΝΤΙΚΟ

Σε περίπτωση που η λειτουργία "OPEN DOOR" είναι ενεργοποιημένη, κατά τη διάρκεια της φάσης στεγνώματος, η πόρτα θα ανοίξει αυτόματα και θα πρέπει να περιμένετε την ένδειξη για το τέλος του κύκλου προτού βγάλετε τα πιάτα.

Προαιρετικό πλήκτρο

Πλήκτρο "OPEN DOOR" (ΑΥΤΟΜΑΤΟ ΑΝΟΙΓΜΑ ΠΟΡΤΑΣ)

Η επιλογή αυτή ενεργοποιεί μια ειδική συσκευή, η οποία ανοίγει για λίγα εκατοστά την πόρτα κατά τη διάρκεια ή το τέλος του στεγνώματος (ανάλογα με τα προγράμματα), εξασφαλίζοντας το φυσικό και αποτελεσματικό στέγνωμα των πιάτων. Η διάρκεια του επιλεγμένου κύκλου θα αλλάξει αυτόματα, ώστε να βελτιωθούν οι θερμοκρασίες κατά τη διάρκεια του ξεπλύματος και να μειωθεί σημαντικά η κατανάλωση ενέργειας. Στην τελευταία φάση του στεγνώματος, το άνοιγμα της

πόρτας επιτρέπει την επανακυκλοφορία του αέρα, ώστε να απομακρυνθούν οι τυχόν άσχημες μυρωδιές.

ΣΗΜΑΝΤΙΚΟ

Η επιλογή αυτή θα ενεργοποιηθεί αυτόματα στο πρόγραμμα «ECO». Θα μπορείτε όμως να την απενεργοποιήσετε. Η λειτουργία "OPEN DOOR" δεν είναι διαθέσιμη στα προγράμματα "RAPID 24" και "ΠΡΟΠΛΥΣΗ".



ΠΡΟΣΧΗ!

Εάν έχετε διαλέξει αυτή την επιλογή, δεν πρέπει με κανέναν τρόπο να εμποδίζετε το άνοιγμα της πόρτας ή να πιέζετε για το κλείσιμο της, καθώς υπάρχει κίνδυνος να χαλάσετε το μηχανισμό.

ρατήστε την περιοχή μπροστά από την πόρτα ελεύθερη και προτού την κλείσετε, περιμένετε μέχρι να εμφανιστεί η ένδειξη ότι η συσκευή είναι ανοιχτή.

Πλήκτρο "ALL IN 1"

Αυτή η επιλογή βελτιστοποιεί την χρήση των "ΟΛΑ σε 1" ("3 σε 1"/"4 σε 1"/"5 σε 1", κλπ.) συνδιαζόμενων, απορρυπαντικών. Πιέζοντας αυτό το πλήκτρο, το επιλεγμένο πρόγραμμα τροποποιείται προκειμένου να πετύχει τη μέγιστη απόδοση από τα συνδιαζόμενα απορρυπαντικά (επιπλέον, ο ένδειξη χαμηλής στάθμης αλατιού θα απενεργοποιηθεί).



ΠΡΟΣΟΧΗ!

Η επιλογή αυτή όταν ενεργοποιηθεί παραμένει ενεργή (αναμμένη η φωτεινή ένδειξη) και για επόμενους κύκλους εφόσον δεν την απενεργοποιήσετε (σβηστή φωτεινή ένδειξη) πιέζοντας το αντίστοιχο πλήκτρο.

ΣΗΜΑΝΤΙΚΟ

Αυτή η επιλογή συνιστάται ιδιαίτερα όταν χρησιμοποιείται το πρόγραμμα RAPID 24, η διάρκεια του οποίου επεκτείνεται για άλλα 15 λεπτά για να επιτρέπει καλύτερη δράση της ταμπλέτας απορρυπαντικού.

Ειδοποίηση για έλλειψη αλατιού

Εάν το πλυντήριο πιάτων σας χρειάζεται συμπλήρωση με αλάτι, στην οθόνη θα εμφανιστεί και θα αναβοσβήνει η ένδειξη **"SL"**, όταν το πλυντήριο πιάτων είναι ενεργοποιημένο. Η εμφάνιση λευκών κηλίδων στα πιάτα, γενικά είναι ένα προειδοποιητικό σημάδι ότι το δοχείο αλατιού χρειάζεται συμπλήρωση.

Πλήκτρο "ΚΑΘΥΣΤΕΡΗΣΗΣ ΕΝΑΡΞΗΣ ΛΕΙΤΟΥΡΓΙΑΣ"

Η έναρξη της λειτουργίας της συσκευής μπορεί να καθυστερήσει κατά 1 έως 23 ώρες σε σχέση με τον τρέχοντα χρόνο.

Η διαδικασία είναι η εξής:

■ Πατήστε το πλήκτρο **"ΚΑΘΥΣΤΕΡΗΣΗΣ ΕΝΑΡΞΗΣ ΛΕΙΤΟΥΡΓΙΑΣ"** (στην οθόνη θα εμφανιστεί η ένδειξη **"00"**).

■ Πατήστε το πλήκτρο ξανά για να αυξήσετε τη χρονοκαθυστέρηση (κάθε φορά που πατάτε το πλήκτρο, η χρονοκαθυστέρηση αυξάνεται κατά 1 ώρα μέχρι το μέγιστο των 23 ωρών).

■ Για να ξεκινήσει ο υπολογισμός του χρόνου, πιέστε το πλήκτρο **"START"**. Η οθόνη θα απεικονίζει τον χρόνο που απομένει για να ξεκινήσει το πρόγραμμα.

Στο τέλος της αντίστροφης μέτρησης, το επιλεγμένο πρόγραμμα θα ξεκινήσει αυτόματα και στην οθόνη θα εμφανισθεί κανονικά η χρονική διάρκεια του προγράμματος.

Για την ακύρωση της χρονοκαθυστέρησης, η διαδικασία είναι η εξής:

■ Πιέζετε για **3** δευτερόλεπτα το πλήκτρο **"RESET"**. Στην οθόνη θα εμφανισθεί η ένδειξη **"00"** και θα ακούσετε ένα ηχητικό σήμα.

■ Η μεταχρονολογημένη έναρξη και το επιλεγμένο πρόγραμμα θα ακυρωθεί. Στην οθόνη θα εμφανισθούν δύο γραμμούλες.

■ Στο σημείο αυτό μπορούν να τεθούν ακολούθως το επιθυμητό πρόγραμμα και τυχόν προαιρετικές λειτουργίες κατά τα γνωστά (βλέπε παράγραφο **ΕΠΙΛΟΓΗ ΠΡΟΓΡΑΜΜΑΤΟΣ ΚΑΙ ΕΙΔΙΚΕΣ ΛΕΙΤΟΥΡΓΙΕΣ**).

Απομόνωση της ηχητικής ειδοποίησης ΟΛΟΚΛΗΡΩΣΗΣ ΠΡΟΓΡΑΜΜΑΤΟΣ

Για να απομονώσετε την ηχητική ειδοποίηση ολοκλήρωσης προγράμματος πρέπει :

ΣΗΜΑΝΤΙΚΟ

Ο προγραμματισμός της συσκευής ΠΡΕΠΕΙ να γίνεται ΠΑΝΤΑ πριν την ανάψετε.

1. Κρατήστε πατημένο το πλήκτρο **"ΕΠΙΛΟΓΗ ΠΡΟΓΡΑΜΜΑΤΟΣ"** και ταυτόχρονα ανάψτε το πλυντήριο πατώντας το πλήκτρο **"ON/OFF"** (θα ακουστεί ένα σύντομο ηχητικό σήμα).
2. Κρατώντας πατημένο το πλήκτρο **"ΕΠΙΛΟΓΗ ΠΡΟΓΡΑΜΜΑΤΟΣ"** για τουλάχιστο **15** δευτερόλεπτα (σε αυτό το διάστημα, **2** σύντομα ηχητικά σήματα).
3. Απελευθερώστε το πλήκτρο μόλις ακουστεί το **2^ο** ηχητικό σήμα (**"b1"** θα εμφανιστεί στην οθόνη ως ένδειξη ότι η ηχητική σήμανση είναι ενεργοποιημένη).
4. Πατήστε το ίδιο πλήκτρο πάλι (**"b0"** θα εμφανιστεί ως ένδειξη ότι η ηχητική σήμανση είναι απενεργοποιημένη).
5. Σβήστε το πλυντήριο με τον διακόπτη **"ON/OFF"** για να αποθηκευθεί η νέα ρύθμιση.

Για να επαναφέρετε το ηχητικό σήμα, ακολουθήστε την ίδια διαδικασία.

Αποθήκευση του προγράμματος που χρησιμοποιήθηκε για τελευταία φορά

Για να αποθηκεύσετε το πρόγραμμα που χρησιμοποιήσατε την τελευταία φορά πρέπει να ακολουθήσετε τα πιο κάτω βήματα.

ΣΗΜΑΝΤΙΚΟ

Ο προγραμματισμός της συσκευής ΠΡΕΠΕΙ να γίνεται ΠΑΝΤΑ πριν την ανάψετε.

1. Κρατήστε πατημένο το πλήκτρο **"ΕΠΙΛΟΓΗ ΠΡΟΓΡΑΜΜΑΤΟΣ"** και ταυτόχρονα ανάψτε το πλυντήριο πατώντας το πλήκτρο **"ON/OFF"** (θα ακουστεί ένα σύντομο ηχητικό σήμα).

2. Κρατώντας πατημένο το πλήκτρο **"ΕΠΙΛΟΓΗ ΠΡΟΓΡΑΜΜΑΤΟΣ"** για τουλάχιστο **30** δευτερόλεπτα (σε αυτό το διάστημα, **3** σύντομα ηχητικά σήματα).

3. Απελευθερώστε το πλήκτρο όταν ακούτε το **ΤΡΙΤΟ** σήμα (στην οθόνη θα εμφανισθεί η ένδειξη **"Α0"** που δηλώνει ότι η λειτουργία αποθήκευσης του προγράμματος στη μνήμη της συσκευής έχει απενεργοποιηθεί).

4. Πιέστε ξανά το ίδιο πλήκτρο (στην οθόνη θα εμφανισθεί η ένδειξη **"Α1"** που δηλώνει ότι η λειτουργία αποθήκευσης του προγράμματος στη μνήμη της συσκευής έχει ενεργοποιηθεί).

5. Σβήστε το πλυντήριο με τον διακόπτη **"ON/OFF"** για να αποθηκευθεί η νέα ρύθμιση.

Εάν θέλετε να απενεργοποιήσετε την λειτουργία αποθήκευσης προγράμματος πρέπει να ακολουθήσετε τις πιο κάτω οδηγίες.

ΣΗΜΑΝΤΙΚΟ

Η συσκευή είναι εξοπλισμένη με αντιπλημμυρικό σύστημα ασφαλείας που ενεργοποιεί αυτόματα το άδειασμα κάθε περισσειας νερού σε περίπτωση τέτοιου προβλήματος.



ΠΡΟΣΧΗ!

Για να μην ενεργοποιήσετε άσκοπα τον αντιπλημμυρικό μηχανισμό ασφαλείας πρέπει να αποφεύγετε να μετακινείτε την συσκευή όταν βρίσκετε σε λειτουργία ή όταν υπάρχει νερό στην λεκάνη.

Η συσκευή έχει επίσης την ικανότητα να εμφανίζει στην οθόνη της κωδικούς δυσλειτουργιών-σφαλαμάτων λειτουργίας.

ΚΩΔΙΚΟΙ ΣΦΑΛΜΑΤΩΝ

ΣΦΑΛΜΑ	ΑΙΤΙΑ	ΛΥΣΗ
Στην οθόνη εμφανίζεται E2 και ο βομβητής ηχεί.	Πρόβλημα στην παροχή νερού προς τη συσκευή (ο διακόπτης νερού κλειστός).	Σβήστε τη συσκευή, ανοίξτε την παροχή νερού και επιλέξτε ξανά το πρόγραμμα.
Στην οθόνη εμφανίζεται E3 και ο βομβητής ηχεί.	Πρόβλημα στην αποχέτευση του νερού από τη συσκευή.	Ελέγξτε αν ο σωλήνας της αποχέτευσης είναι λυγισμένος και σωστά τοποθετημένος και αν τα φίλτρα είναι βουλωμένα. Αν το πρόβλημα επιμένει, καλέστε εξουσιοδοτημένο τεχνικό.
Στην οθόνη εμφανίζεται E4 και ο βομβητής ηχεί.	Διαρροή νερού.	Ελέγξτε αν ο σωλήνας της αποχέτευσης είναι λυγισμένος και σωστά τοποθετημένος και αν τα φίλτρα είναι βουλωμένα. Αν το πρόβλημα επιμένει, καλέστε εξουσιοδοτημένο τεχνικό.
Στην οθόνη εμφανίζεται E5, E6, E7, Ef ή EL και ο βομβητής ηχεί.	Πρόβλημα στον ηλεκτρονικό έλεγχο (πλακέτα) της συσκευής.	Καλέστε εξουσιοδοτημένο τεχνικό.
Στην οθόνη εμφανίζεται E8 ή Eι και ο βομβητής ηχεί.	Η αντίσταση θέρμανσης του νερού δεν λειτουργεί σωστά ή τα φίλτρα της συσκευής είναι βουλωμένα.	Καθαρίστε τα φίλτρα. Αν το πρόβλημα επιμένει, καλέστε εξουσιοδοτημένο τεχνικό.

ONE TOUCH

Αυτή η συσκευή είναι εξοπλισμένη με την τεχνολογία **One Touch** που επιτρέπει, μέσω εφαρμογής, την αλληλεπίδραση με smartphones που βασίζονται στο λειτουργικό σύστημα Android και είναι εξοπλισμένα με τεχνολογία NFC (Near Field Communication).

- Κατεβάστε στο δικό σας smartphone την εφαρμογή **Hoover Wizard**.

Η εφαρμογή **Hoover Wizard** είναι διαθέσιμη για τις συσκευές με λειτουργικό σύστημα Android και iOS, τόσο για τις ταμπλέτες όσο και για τα smartphones. Ωστόσο, μπορείτε να αλληλοεπιδράσετε με τη συσκευή και να επωφεληθείτε από τις δυνατότητες που προσφέρει η λειτουργία One Touch μόνο με τα smartphones με λειτουργικό σύστημα Android εξοπλισμένα με τεχνολογία NFC, σύμφωνα με το ακόλουθο λειτουργικό σύστημα:

Android smartphone με τεχνολογία NFC	Αλληλεπίδραση με τη συσκευή + περιεχόμενα
Android smartphone χωρίς τεχνολογία NFC	Same vsebina
Android Tablet	Same vsebina
Apple iPhone	Same vsebina
Apple iPad	Contents only

ΛΕΙΤΟΥΡΓΙΕΣ

Οι κύριες διαθέσιμες λειτουργίες με τη χρήση της εφαρμογής είναι:

- **Καθοδηγητής Φωνής** – Ένας οδηγός για να σας βοηθάει να επιλέγετε τον ιδανικό κύκλο πλύσης, με την προσφώνηση τριών στοιχείων (πίατα, ποσότητα, βαθμός λερώματος).
- **Προγράμματα** – Για να επιλέγετε και να ξεκινάτε επιπρόσθετα προγράμματα πλύσης.
- **Έξυπνη Φροντίδα** – Προχωρημένες ρυθμίσεις, Σκληρότητα Νερού, "**Έξυπνο Check-up**", αθαρσιμός φίλτρου και ένας οδηγός αντιμετώπισης προβλημάτων.

- **Αναφορές** – Στατιστικά πλύσης και συμβουλές για αποδοτικότερη χρήση της συσκευής σας..

Αποκτήστε όλες τις λεπτομέρειες για τις λειτουργίες του Smart Touch, κάνοντας περιήγηση της εφαρμογής σε DEMO λειτουργία:
www.hooveronetouch.com

ΠΩΣ ΝΑ ΧΡΗΣΙΜΟΠΟΙΗΣΕΤΕ ΤΗ ΛΕΙΤΟΥΡΓΙΑ ONE TOUCH

ΠΡΩΤΗ ΦΟΡΑ – Εγγραφή της συσκευής

- Μπείτε στο μενού "**Ρυθμίσεις**" του Android smartphone σας και ενεργοποιήστε τη λειτουργία NFC μέσα στο μενού "**Ασύρματο και δίκτυα**".

Ανάλογα με το μοντέλο του smartphone και την έκδοση OS του Android, η διαδικασία της ενεργοποίησης του NFC μπορεί να είναι διαφορετική. Για περισσότερες λεπτομέρειες, ανατρέξτε στο εγχειρίδιο του smartphone.

- Ανάψτε τη συσκευή και ενεργοποιήστε τη λειτουργικότητα **One Touch** επιλέγοντας το πρόγραμμα "**P0**".
- Ανοίξτε την εφαρμογή, δημιουργήστε το προφίλ του χρήστη και καταχωρήστε τη συσκευή ακολουθώντας τις οδηγίες που εμφανίζονται στην οθόνη του τηλεφώνου ή τον "**Γρήγορες Οδηγίες**" που συνοδεύει τη συσκευή.

Περισσότερες πληροφορίες, F.A.Q. και βίντεο για μια εύκολη εγγραφή είναι διαθέσιμα στην ιστοσελίδα:
www.hooveronetouch.com/how-to

ΕΠΟΜΕΝΗ ΦΟΡΑ – Η τακτική χρήση

- Κάθε φορά που θέλετε να χειριστείτε τη συσκευή μέσω της εφαρμογής, θα πρέπει πρώτα να ενεργοποιείτε την **One Touch** λειτουργικότητα, ανάβοντας τη συσκευή και επιλέγοντας το πρόγραμμα "**P0**".

- Βεβαιωθείτε ότι έχετε ξεκλειδώσει την οθόνη του τηλεφώνου (από κατάσταση αναμονής) και ότι έχετε ενεργοποιήσει την λειτουργικότητα NFC αλλιώς, ακολουθήστε τα βήματα που αναφέρθηκαν προηγουμένως.
- Αν επιθυμείτε να εκκινήσετε ένα κύκλο πλύσης, φορτώστε τα σκεύη και προσθέστε απορρυπαντικό.
- Κλείστε την πόρτα της συσκευής.
- Επιλέξτε την επιθυμητή λειτουργία στην Εφαρμογή (π.χ.: εκκίνηση προγράμματος, τον "Έξυπνο Check-up" κύκλο, ενημέρωση των στατιστικά, κλπ....).
- Ακολουθήστε τις οδηγίες στην οθόνη του τηλεφώνου, **ΚΡΑΤΩΝΤΑΣ ΤΟ ΠΑΝΩ** στο λογότυπο **One Touch** που βρίσκεται στην πρόσοψη, όταν σας ζητηθεί από την εφαρμογή.

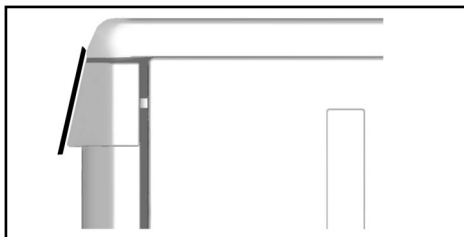

NOTES:

Ακολουθήστε τις οδηγίες που εμφανίζονται στο τηλέφωνο, πλησιάζοντας πιο κοντά στο λογότυπο One Touch, στην πρόσοψη της συσκευής, όταν αυτό ζητηθεί. Τοποθετήστε το smartphone σας, έτσι ώστε η κεραία NFC του, να συμπίπτει με τη θέση του λογότυπου One Touch της συσκευής.

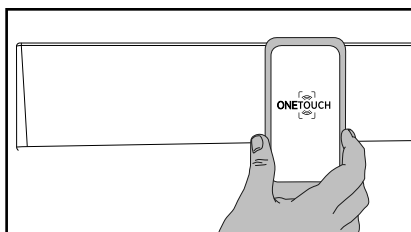

Αν δεν γνωρίζετε την θέση της NFC κεραίας, μετακινήστε ελαφρώς το τηλέφωνο σε μια κυκλική τροχιά πάνω από το λογότυπο One Touch μέχρι η εφαρμογή να σας επιβεβαιώσει την σύνδεση. Για να είναι επιτυχής η μεταφορά δεδομένων, είναι σημαντικό να **ΚΡΑΤΗΣΕΤΕ ΤΟ ΤΗΛΕΦΩΝΟ ΠΑΝΩ ΣΤΗΝ ΠΡΟΣΟΨΗ ΓΙΑ ΛΙΓΑ ΔΕΥΤΕΡΟΛΕΠΤΑ ΠΟΥ ΔΙΑΡΚΕΙ Η ΔΙΑΔΙΚΑΣΙΑ ΜΕΤΑΔΟΣΗΣ**. Ένα μήνυμα στην συσκευή θα σας ενημερώσει για την ολοκλήρωση της διαδικασίας και θα σας ειδοποιήσει όταν είναι κατάλληλη στιγμή να απομακρύνετε το τηλέφωνο σας.

Το χονδρό κάλυμμα ή μεταλλικά αυτοκόλλητα στο smartphone σας, θα μπορούσαν να επηρεάσουν ή να αποτρέψουν τη μετάδοση δεδομένων μεταξύ του υπολογιστή και του τηλεφώνου. Εάν είναι απαραίτητο, αφαιρέστε τα.

Η αντικατάσταση ορισμένων εξαρτημάτων του τηλεφώνου (π.χ. κάλυμμα, μπαταρία κλπ) με μη αυθεντικά, μπορεί να συντελέσει στην απομάκρυνση της κεραίας NFC, εμποδίζοντας την πλήρη χρήση της εφαρμογής.











Η διαχείριση και ο έλεγχος της συσκευής μέσω της εφαρμογής είναι εφικτή μόνο από κοντά: ως εκ τούτου, δεν είναι εφικτό να εκτελεστούν απομακρυσμένα λειτουργίες (π.χ.: από ένα άλλο δωμάτιο ή έξω από το σπίτι).

ΠΙΝΑΚΑΣ ΠΡΟΓΡΑΜΜΑΤΩΝ

Πλύση με Πρόπλυση

Για προγράμματα με πρόπλυση, συνιστάτε να προστίθεται μια δεύτερη δόση απορρυπαντικού (max. 10 g) απευθείας μέσα στη συσκευή.

Πρόγραμμα	Περιγραφή
-----------	-----------

P1		Ατμός 75°C	Κύκλος με εναλλασσόμενη εκτόξευση πιδάκων νερού και ατμού. Αποτελεσματικός καθαρισμός επίμονων λεκέδων και απομάκρυνσης βακτηρίων, χωρίς να απαιτείται πρόπλυση των σκευών.
P2		Γενικής Χρήσης ■ 60°C	Πρόγραμμα κατάλληλο για το πλύσιμο μεγάλων σκευών και γενικά σκευών μέτρια λερωμένων.
P3		AUTO Ημερήσιο 55°C – 65°C	Αυτό το πρόγραμμα επιλέγει τις βέλτιστες ρυθμίσεις, χάρη σε ένα έξυπνο αισθητήρα που προσαρμόζει τις παραμέτρους στο ακριβές φορτίο πλύσης.
P4		Eco ■ 45°C	Πρόγραμμα για τα κανονικά λερωμένα επιτραπέζια σκεύη (το πιο αποτελεσματικό στο συνδυασμό της εξοικονόμησης ενέργειας και νερού για αυτόν τον τύπο). Τυποποιημένο πρόγραμμα βάση EN 50242.
P5		Απαλό ■ 45°C	Πρόγραμμα κατάλληλο για ευαίσθητα σκεύη καθώς και για λιγότερο λερωμένα σκεύη εξαιρουμένων κατασαρολικών.
P6		Rapid 59' 65°C	Κατάλληλο για πολύ λερωμένα σκεύη που πλένονται αμέσως μετά την χρήση (ΜΕΓΙΣΤΟ Φορτίο 8 θέσεων).
P7		Rapid 24' 50°C	Γρήγορο πρόγραμμα πλυσίματος σκευών αμέσως μετά το γεύμα. Μπορεί να γίνει φόρτωση σκευών 6 ατόμων.
P8		Νυκτερινό ■ 55°C	Πρόγραμμα εξαιρετικά αθόρυβο. Ιδανικό για αξιοποίηση του νυκτερινού τιμολογίου ηλεκτρικού ρεύματος.
P9		Πρόπλυση	Είναι μια σύντομη κρύα πρόπλυση των σκευών που είναι τοποθετημένα στη συσκευή και τα οποία θα πλυθούν κανονικά αργότερα, όταν γεμίσει τελείως η συσκευή.
P0		One Touch	Ενεργοποιήστε τη λειτουργία One Touch , για να επιτραπεί επικοινωνία μεταξύ της συσκευής και της εφαρμογής Hoover Wizard . Πριν την πρώτη χρήση της εφαρμογής, αυτή η θέση έχει το πρόγραμμα Ατμός .

■ = Προγράμματα "IMPULSE"

Δ/Θ = ΔΕΝ ΔΙΑΤΙΘΕΤΑΙ

Λειτουργίες προγράμματος					Ανάπτυξη προγράμματος					Διάρκεια σε λεπτά	Πρόσθετες κατ' επιλογή λειτουργίες			
Απορρυπαντικό πρόπλυσης	Απορρυπαντικό πλύσης	Καθαρισμός φίλτρου & βάρης	Έλεγχος ποσότητας υαλιστικού	Έλεγχος ποσότητας αλατού	Πρόπλυση με ζεστό νερό	Πρόπλυση με κρύο νερό	Πλύση	Πρώτο ξέβγαλμα με κρύο νερό	Δεύτερο ξέβγαλμα με κρύο νερό	Ζεστό ξέβγαλμα με υαλιστικό	Με κρύο νερό (15° C)* - Άνοχη ±10% -	Πλήκτρο ΚΑΘΥΣΤΕΡΗΣΗΣ ΕΝΑΡΞΗΣ ΛΕΙΤΟΥΡΓΙΑΣ	Πλήκτρο "OPEN DOOR"	Πλήκτρο "ALL IN 1"

●	●	●	●	●	○		75°C	○	○	○	130	ΝΑΙ	ΝΑΙ	ΝΑΙ
	●	●	●	●		○	60°C	○		○	120	ΝΑΙ	ΝΑΙ	ΝΑΙ
	●	●	●	●		○	55°C/ 65°C	○		○	75/ 95	ΝΑΙ	ΝΑΙ	ΝΑΙ
●	●	●	●	●		○	45°C			○	205	ΝΑΙ	ΝΑΙ	ΝΑΙ
	●	●	●	●		○	45°C	○		○	85	ΝΑΙ	ΝΑΙ	ΝΑΙ
●	●	●	●	●	○		65°C			○	59	ΝΑΙ	ΝΑΙ	ΝΑΙ
	●	●	●	●			50°C			○	24	ΝΑΙ	Δ/Θ	ΝΑΙ
	●	●	●	●		○	55°C	○		○	240	ΝΑΙ	ΝΑΙ	ΝΑΙ
		●				○					5	ΝΑΙ	Δ/Θ	

* ΜΕ ΖΕΣΤΟ ΝΕΡΟ, Ο ΧΡΟΝΟΣ ΠΟΥ ΑΠΟΜΕΝΕΙ ΩΣ ΤΟ ΤΕΛΟΣ ΤΟΥ ΠΡΟΓΡΑΜΜΑΤΟΣ ΕΜΦΑΝΙΖΕΤΑΙ ΑΥΤΟΜΑΤΑ ΣΤΗΝ ΟΘΟΝΗ ΚΑΤΑ ΤΗ ΔΙΑΡΚΕΙΑ ΤΟΥ.

AQUASTOP – Μηχανισμός διακοπής της ροής του νερού

Το σύστημα αντιπλυμμηρικής προστασίας προστατεύει τη συσκευή από τυχόν διαρροές που μπορεί να προκληθούν από φυσιολογική φθορά του σωλήνα παροχής νερού.

Το σύστημα αυτό λειτουργεί ως εξής: το νερό που έχει διαρρεύσει γεμίζει το σωλήνα και ενεργοποιεί τη βαλβίδα ασφαλείας η οποία διακόπτει τη ροή του νερού στη συσκευή.

Η δυσλειτουργία αυτή φαίνεται από ένα κόκκινο τμήμα στο παράθυρο **(A)**.

Σε περίπτωση που υπάρξει διαρροή, παρακαλούμε να επικοινωνήσετε με τον εξουσιοδοτημένο τεχνικό.

Αν ο σωλήνας δεν είναι αρκετά μακρύς για τη σωστή σύνδεση, θα πρέπει να αντικατασταθεί με ένα μακρύτερο.

Το μακρύτερο σωλήνα μπορείτε να τον προμηθευτείτε από το Κέντρο Τεχνικής Εξυπηρέτησης.

- (B)** Ασφάλεια για να μην ξεβιδώνει από τη βρύση το ρακόρ σύνδεσης (πιέστε και γυρίστε για να ξεβιδώσετε το ρακόρ σύνδεσης).

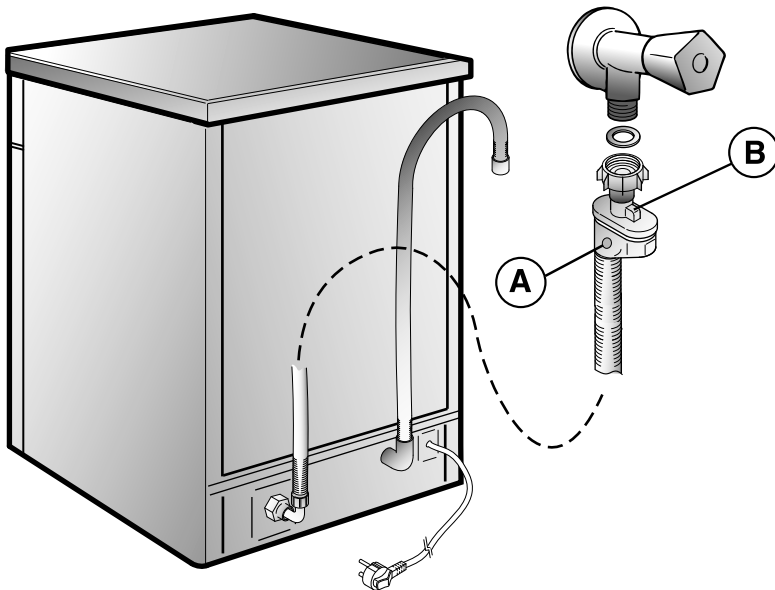

ΣΥΣΤΗΜΑ ΑΠΟΣΚΛΗΡΥΝΣΗΣ ΝΕΡΟΥ

Το νερό ανάλογα με την περιοχή περιέχει διαφορετικές ποσότητες αλάτων και στοιχείων τα οποία επικαθόνται επάνω στα σκεύη αφήνοντας λεκέδες και λευκά υπολείμματα. Όσο αυξάνεται η περιεκτικότητα του νερού σε τέτοιες ουσίες τόσο αυξάνεται και η σκληρότητά του.

Το πλυντήριο είναι εξοπλισμένο με ένα αποσκλήρυντή νερού, ο οποίος με την βοήθεια αλάτων ειδικών για τα πλυντήρια, απελευθερώνει το νερό από τα άλατα.

Την σκληρότητα του νερού της περιοχής σας μπορείτε να την πληροφορηθείτε από την εταιρεία ύδρευσης της περιοχής σας.

Ηλεκτρονική ρύθμιση της αφαλάτωσης

Ο αφαλατωτής μπορεί να επεξεργαστεί νερό μέχρι 90°FH (γαλλική ρύθμιση) ή 50°dH (γερμανική ρύθμιση) με 8 επίπεδα ρυθμίσεως.

Τα επίπεδα της ρυθμίσεως αναγράφονται στον πίνακα που ακολουθεί.

Επίπεδο	Σκληρότητα νερού		Χρήση αλατιού	Ρύθμιση αφαλατωτή
	°FH (γαλλική σκάλα)	°dH (γερμανική σκάλα)		
0	0-5	0-3	OXI	d0
1	6-10	4-6	NAI	d1
2	11-20	7-11	NAI	d2
3	21-30	12-16	NAI	d3
*4	31-40	17-22	NAI	d4
5	41-50	23-27	NAI	d5
6	51-60	28-33	NAI	d6
7	61-90	34-50	NAI	d7

* *Ο αποσκλήρυντής νερού ρυθμίζεται στο εργοστάσιο στο επίπεδο 4 (d4), καθώς το επίπεδο αυτό εξυπηρετεί τους περισσότερους χρήστες.*

Ρυθμίστε τον αποσκλήρυντή σύμφωνα με το επίπεδο σκλήρυνσης του νερού της βρύσης σας:

ΣΗΜΑΝΤΙΚΟ

Ο προγραμματισμός της συσκευής ΠΡΕΠΕΙ να γίνεται ΠΑΝΤΑ πριν την ανάψετε.

1. Κρατήστε πατημένο το πλήκτρο **"ΕΠΙΛΟΓΗ ΠΡΟΓΡΑΜΜΑΤΟΣ"** και ταυτόχρονα ανάψτε το πλυντήριο πιέζοντας τον διακόπτη **"ON/OFF"** (θα ακουστεί ένα σύντομο ηχητικό σήμα).
2. Κρατήστε το πλήκτρο **"ΕΠΙΛΟΓΗ ΠΡΟΓΡΑΜΜΑΤΟΣ"** πατημένο για τουλάχιστο **5** ακόμα δευτερόλεπτα, μέχρι να κα ακούσετε ένα ηχητικό σήμα. Η τρέχουσα ρύθμιση μαλακτικού νερού θα εμφανιστεί στην οθόνη.
3. Πατήστε το ίδιο πλήκτρο ξανά για να επιλέξετε το επιθυμητό επίπεδο μαλακτικού νερού : κάθε φορά που πατάτε το πλήκτρο η ρύθμιση θα αυξάνεται κατά ένα επίπεδο. Όταν φθάσετε το επίπεδο "d7", η ένδειξη θα γυρίσει στην αρχή, δηλαδή στο "d0".
4. Σβήστε το πλυντήριο πατώντας το πλήκτρο **"ON/OFF"** για να επιλέξετε την νέα ρύθμιση.



ΠΡΟΣΟΧΗ!

Εάν για οποιοδήποτε λόγο δεν μπορέσετε να ολοκληρώσετε την διαδικασία προγραμματισμού του πλυντηρίου, σβήστε το πλυντήριο πιέζοντας το πλήκτρο **"ON/OFF"** και ξαναρχίστε από το (ΣΗΜΕΙΟ 1).

Proizvajalec in prodajalec dopuščata možnost napak pri tisku te knjižice, za kar ne odgovarjata.

Proizvajalec si pridržuje pravico do sprememb podatkov brez vnaprejšnjega opozorila, če spremembe ne vplivajo na osnovne značilnosti stroja.

Tehnični podatki izdelka so na voljo na proizvajalčevi spletni strani.

Z zastrzeženjem prawa do modyfikacji technicznych i ewentualnych błędów drukarskich.

Dane techniczne urządzenia podane są na stronie internetowej producenta.

Proizvodjač neče snositi odgovomost za eventualne pogreške u tiskanju ove knjižice. Proizvodjač ujedno zadržava pravo na tehničke izmjene svojih proizvoda, ali bez promjene njihovih osnovnih svojstava.

Kako bi vidjeli tehničke karakteristike proizvoda, molim da kliknete na web stranicu proizvodjača.

A gyártó minden felelősséget elhárít az ebben a füzetben esetleg előforduló nyomdahibákkal kapcsolatban. A gyártó – a lényeges jellemzők megváltoztatása nélkül – fenntartja a termékek szükség szerinti módosításának jogát.

Felvilágosításért a termék leírásával kapcsolatosan keresse fel a gyártó weblapját.

Výrobce se omlouvá za případné tiskové chyby v tomto návodě k použití.

Dále si výrobce vyhrazuje právo provést potřebné změny na svých výrobcích, které nemají vliv na jejich základní charakteristiku.

Technické specifikace naleznete na webových stránkách výrobce.

Ο κατασκευαστής δεν φέρει καμία ευθύνη για τυχόν τυπογραφικά λάθη σε αυτό το εγχειρίδιο. Επίσης ο κατασκευαστής έχει το δικαίωμα να κάνει κατάλληλες τροποποιήσεις στα προϊόντα του, χωρίς να αλλάζει τα σημαντικά χαρακτηριστικά.

Για να συμβουλευτείτε το σχετικό προϊόντικό δελτίο, παρακαλώ αναφερθείτε στην ιστοσελίδα του κατασκευαστή.



- HDP DO -



17.03 - 41903551.B