



**BG** Инструкции за употреба

**RO** Instrucțiuni de utilizare

**SK** Návod na obsluhu

**SR** Uputstvo za upotrebu

**UKR** Керівництво з експлуатації

---

**СЪДОМИЯЛНА МАШИНА  
MASINA DE SPALAT VASE  
UMÝVAČKA RIADU  
MAŠINA ZA PRANJE POSUDJA  
ПОСУДОМИЙНА МАШИНА**

---

Поздравления!

Благодарим Ви, че избрахте този уред на CANDY: качествена съдомиялна машина което гарантира високата производителност и сигурност.

CANDY произвежда широка гама от домашни уреди: перални машини, перални/сушилни, фурни, микровълнови печки, печки и котлони, хладилници и фризери.

Поискайте от вашия дилър да ви предостави каталог със пълната гама от продуктите на CANDY. Моля прочетете внимателно инструкцията поради това че той може да ви предостави важна информация относно сигурния монтаж, използването и поддръжката на уреда, заедно със някои полезни съвети как да успеете да постигнете най-добрите резултати с вашата съдомиялна машина.

За бъдещи справки моля запазете това встъпително ръководство за ползване на сигурно и достъпно място.

## ГАРАНЦИЯ

Този уред е снабден с гаранционен сертификат, който позволява свободно използване на Техническа поддръжка.

Моля пазете си касовата бележка от покупката. Тя трябва да е се пази и да се представи на сервизния инженер, при случай на нужда от сервиз.

## ОПИСАНИЕ НА БУТОНИТЕ

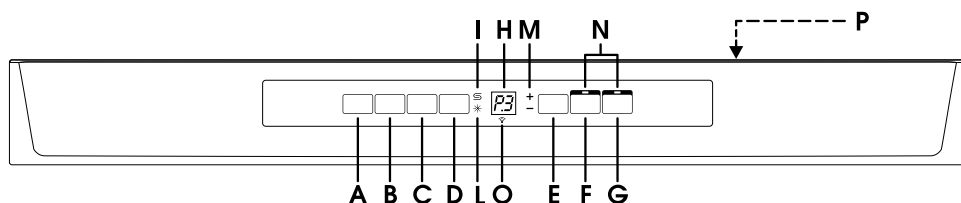

- |  |  |
|--|--|
| <b>A</b> Бутон "ВКЛ./ИЗКЛ."  | <b>H</b> ЦИФРОВ ДИСПЛЕЙ                      |
| <b>B</b> Бутон "ИЗБОР НА ПРОГРАМА"                                   | <b>I</b> Индикатор "ДОБАВЕТЕ СОЛИ"           |
| <b>C</b> Бутон "ОТЛОЖЕН СТАРТ"                                       | <b>L</b> Индикатор "ИЗПЛАКВАНЕ И ИЗПОМПВАНЕ" |
| <b>D</b> Бутон "START"/"RESET"<br>(за стартиране/отмяна на програма) | <b>M</b> Индикатори "U • WASH"               |
| <b>E</b> Бутон "U • WASH"  | <b>N</b> Индикатори "ИЗБОР НА ОПЦИЯ"         |
| <b>F</b> Бутон за опция "SMART DOOR"                                 | <b>O</b> иИндикатор Wi-Fi                    |
| <b>G</b> Бутон за опция "ALL IN 1" (всичко в 1)                      | <b>P</b> Списък програми                     |

РАЗМЕРИ		
	С работен плот	Без работен плот
Широчина x Височина x Дълбочина (cm)	60 x 85 x 60	59,8 x 82 x 57,3
Дълбочина с отворена врата (cm)	120	117
ТЕХНИЧЕСКА ИНФОРМАЦИЯ		
EN 50242 капацитет за пълнене за	16	
Капацитет с тигани и чинии за	9 души	
Налягане на водата (MPa)	Min. 0,08 - Max. 0,8	
Предпазител/Мощност/Захранващо напрежение	Виж табелката	
КОНСУМАЦИЯ (основни програми)*		
Програма	Енергия (kWh)	Вода (L)
ИНТЕНЗИВНА	2,07	21
УНИВЕРСАЛНА	1,46	15
ЕКО	0,77	10
УЛТРА БЪРЗА 24'	0,59	9
Консумирана енергия в режим изключено и в режим готовност : 0,45 W / 0,45 W		
* Стойностите са измерени в лабораторни условия в съответствие с Европейския стандарт EN 50242 (консумацията може да варира в зависимост от начина на употреба).		

## ИЗБОР НА ПРОГРАМА И СПЕЦИАЛНИ ФУНКЦИИ

(Използвай съобразно списъка с програми)

### Бутон "U • WASH"

Този бутон ви позволява да модифицирате интензивността на измиването, в зависимост от това, колко замърсени са вашите съдове, като модифицирате времето и температурата за измиване.

Натиснете бутона, за да повишите интензитета на цикъла на измиване (+ индикаторна лампа) или да понижите интензитета на измиване, като това също така ви позволява да понижите времето за продължителност на измиване (— индикаторна лампа).

Комбинацията на бутона с 4-те основни програми за измиване ви позволява да постигнете до 8 допълнителни цикъла на измиване (като така постигате общо 12 програми на измиване).

#### ВАЖНО

Когато миялната бъде включена ще бъде показана последната използвана настройка.

### "Perfect Rapid zone" ("Перфектна бърза зона")

"Perfect Rapid zone" е идентифицирана от лявата страна на ваната, в която ще бъдат активирани две допълнителни рамена за измиване по време на Бързи програми (Ултра бърза 59' и Ултра бърза 24'), и програми "U • WASH + (Хигиенизираща, Унивесална плюс и Еко Плюс), за да се предостави допълнителна сила на измиване, повече вода, в тази зона.

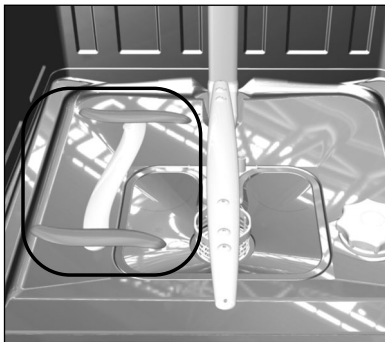

## Избор на програма

- Отворете вратата и поставете мръсните съдове в уреда.
- Натиснете бутона "ВКЛ./ИЗКЛ." (ⓘ). На дисплея ще се появят две линии.
- Изберете програма като натиснете бутона "ИЗБОР НА ПРОГРАМА".
- Ако желаете, натиснете бутон "U • WASH".
- Ако желаете да изберете опция, натиснете съответния бутон (индикаторната лампа ще светне).
- Натиснете бутона "START" (Старт). Продължителността на програмата ще бъде показана на дисплея сменяйки часовете и минутите [i.e.: 1 ч / 25] (25 минути).
- Когато затворите вратата, след прозвучаването на звуков сигнал, програмата ще стартира автоматично. Дисплеят ще показва времето, оставащо до края на цикъла.

## "ИМПУЛСНИ" програми

"ИМПУЛСНИТЕ" програми използват импулсна технология за измиване, която намалява консумацията шума и подобрява работата.

#### ВАЖНО

"Прекъсваща" работа на впръскващата помпа НЕ ТРЯБВА ДА СЕ СЧИТА за повреда, това е характерно за импулсното измиване и трябва да се счита за нормална работа при тази програма.

## Прекъсване на програмата

Отварянето на вратата докато работи програма не се препоръчва особено по време на фазите на основно миене и последно горещо изплакване. Но ако вратата се отвори докато работи програма (напр. за добавяне на съдове), машината спира автоматично и дисплеят ще премигва с оставащото време до края на програмата. Затворете вратата **без да натискате никакви бутони**. Цикълът ще продължи откъдето е спрял.

## ВАЖНО

Работещата програма може да бъде прекъсната без отваряне на вратата с натискане на бутона "ON/OFF" (Вкл./Изкл.). В такъв случай просто натиснете бутона "ON/OFF" (Вкл./Изкл.) отново, за да рестартирате цикъла откъдето е прекъснал.



## ВНИМАНИЕ!

Ако отворите вратата по време на цикъла на сушене, звуков сигнал ви посочва, че той още не е завършен.

## Промяна на работеща програма

Процедурата е както следва, за да промените или отмените работеща програма:

- Задръжте бутона "RESET" (НУЛИРАНЕ) за най-малко 3 секунди. На дисплея ще се появи "00" и ще се чуят някои звукови сигнали.
- Работещата програма ще бъде отменена. Дисплеят ще показва два реда.
- В този момент можете да зададете нова програма.



## ВНИМАНИЕ!

Преди да стартирате нова програма трябва да проверите дали още има препарат в дозатора. Ако е необходимо, напълнете го.

## Операции в програма

Докато работи програма, дисплеят показва оставащото време до края на програмата, което се обновява автоматично.

*Ако има спиране на тока докато съдомиялната работи, специална памет съхранява избраната програма и при възстановяване на захранването продължава откъдето е спряла.*

## Край на програмата

Края на програмата на миене ще се извести със звуков сигнал (ако не е изключен) за 5 секунди, като ще се повтаря 3 пъти в интервал от 30 секунди.

## ВАЖНО

Ако функцията "SMART DOOR" е активирана, по време на фазата на сушене, врата на машината ще се отвори автоматично, като вие трябва да изчакате индикатора за край на програмата преди да извадите чиниите.

## Бутони за допълнителните опции

### Бутон "SMART DOOR" (АВТОМАТИЧНО ОТВАРЯНЕ НА ВРАТАТА)

Тази опция активира специално устройство, което отваря вратата на миялната на няколко сантиметра по-време или в края на цикъла на сушене (зависи от избраната програма), като по този начин се осигурява естествено изсушаване на чиниите.

Продължителността на избрания цикъл автоматично се променя, за да позволи оптимизирането на температурите по време на етапа на изплакване, като по този начин се намалява консумацията на енергия.

Отварянето на вратата, в последната фаза на сушене, позволява да се рециркулира въздуха, като се предотвратява риска от лоши миризми.

## ВАЖНО

Тази опция е активирана автоматично при програма "ECO". Но имате възможност да я спрете.

Функцията "SMART DOOR" не е налична при програмите „ULTRARAPID 24“ и „ИЗПЛАКВАНЕ“



## ВНИМАНИЕ!

При избрана опция по никакъв начин не трябва да пречите на отварянето на вратата или да я затваряте с такава сила, че да се повреди механизма.

Оставете пространството пред врата на машината свободно и преди да я затворите изчакайте да се върне обратно устройството за отваряне на вратата.

## Бутон "ALL IN 1"

Тази опция оптимизира употребата на "ALL in 1" ("3 в 1"/"4 в 1"/"5 в 1" и т.н.) комбинирани препарати.

С натискането на този бутон избраната програма за миене се модифицира за най-добра производителност на комбинираните препарати (освен това се деактивира алармата за празен дозатор за сол).



### ВНИМАНИЕ!

След като бъде избрана веднъж, тази опция остава включена (индикаторът свети) в следващите цикли на миене и може да се деактивира (изключен индикатор) само с натискане на бутона отново.

### ВАЖНО

Тази опция се препоръчва, когато използвате програмата **ULTRA RAPID 24'**, чиято продължителност ще се удължи с около 15 минути, което позволява на таблетките препарат да постигнат по-добра производителност.

## Бутон "ОТЛОЖЕН СТАРТ"

Времето за включване на съдомиялната може да се задава с този бутон, отлагайки старта от 1 до 23 часа.

Процедирайте както следва, за да зададете отложен старт:

- Натиснете бутона **"ОТЛОЖЕН СТАРТ"** ("**00**" ще се появи на дисплея).
- Натиснете бутона отново, за да увеличите отлагането с часове (при всяко натискане отлагането се увеличава с 1 час до максимум 23).
- За да започнете отброяването, натиснете бутона **"START"**.  
Дисплеят ще показва оставащото време до началото на програмата.

В края на отброяването програмата ще се стартира автоматично и дължината на избрания цикъл ще се покаже на дисплея.

Процедирайте както следва, за да отмените отложен старт:

- Задръжте бутона **"RESET"** за най-малко **3** секунди. На дисплея ще се появи **"00"** и ще се чуят някои звукови сигнали.
- Отложеният старт и избраната програма ще бъдат отменени.  
Дисплеят ще показва два реда.
- В този момент трябва да се зададат нови бутони за програма и опции, за да се стартира нова програма, както е посочено в раздела **"Настройки на програма"**.

## Спиране на звука на аларма за КРАЙ НА ПРОГРАМА

Звукът на алармата за край на програмата може да бъде спрян както следва:

### ВАЖНО

Съдомиялната трябва **ВИНАГИ** да е изключена преди да започнете тази процедура.

1. Задръжте бутона **"ИЗБОР НА ПРОГРАМА"** и в същото време **включете** съдомиялната, като натиснете бутона **"ON/OFF"** (**Вкл./Изкл.**) (ще се чуе кратък звуков сигнал).
2. Дръжте бутона **"ИЗБОР НА ПРОГРАМА"** натиснат поне **15** секунди (през това време ще се чуят **2** звукови сигнала).
3. Пуснете бутона, когато прозвучи **вторият** звуков сигнал ("**b1**" ще се появи на дисплея, за да посочи, че алармата е включена).
4. Натиснете същия бутон отново ("**b0**" ще се появи на дисплея, за да посочи, че алармата е изключена).
5. Изключете съдомиялната, като натиснете бутона **"ON/OFF"** (**Вкл./Изкл.**), за да потвърдите новата настройка.

За да включите алармата отново, следвайте същата процедура.

## Запаметяване на последната използвана програма

Последната използвана програма може да бъде запаметена, като направите следното:

### ВАЖНО

Съдомиялната трябва **ВИНАГИ** да е изключена преди да започнете тази процедура.

1. Задръжте бутона "ИЗБОР НА ПРОГРАМА" и в същото време **включете** съдомиялната, като натиснете бутона "ON/OFF" (Вкл./Изкл.) (ще се чуе кратък звуков сигнал).
2. Дръжте бутона "ИЗБОР НА ПРОГРАМА" натиснат поне **30** секунди (през това време ще се чуят **3** звукови сигнала).
3. Пуснете бутона, когато прозвучи **третият** звуков сигнал ("A0" ще се появи на дисплея, за да посочи, че запаметяването е изключено).
4. Натиснете същия бутон отново ("A1" ще се появи на дисплея, за да посочи, че запаметяването е включено).

5. Изключете съдомиялната, като натиснете бутона "ON/OFF" (Вкл./Изкл.), за да потвърдите новата настройка.

За да изключите запаметяването, следвайте същата процедура.

### ВАЖНО

Тази съдомиялна е оборудвана с устройство за безопасност против преливане, което автоматично ще изхвърли всичката излишна вода в случай на проблем.



### ВНИМАНИЕ!

за да осигурите правилната работа на препоръчваме да не местите устройството за безопасност против преливане, препоръчваме да не местите съдомиялната или да я наклоняте по време на работа.

Ако все пак е нужно да наклоните или преместите съдомиялната, моля, уверете се, че цикълът на миене е завършен и няма останала вода в уреда.

Съдомиялната може да сигнализира на дисплея за серия от грешки.

## АВТОМАТИЧНИ СИГНАЛИ ЗА ГРЕШКА

ГРЕШКИ	ПРИЧИНА	РЕШЕНИЕ
<b>E2</b> се показва на дисплея и се чува аларма.	Няма вода (кранът за подаване е затворен).	Изключете съдомиялната, отворете крана за подаване и занулете програмата.
<b>E3</b> се показва на дисплея и се чува аларма.	Машината не може да източни водата.	Проверете дали тръбата за източване не е огъната или дали филтрите или сифонът не са запушени. Ако проблемът продължи, свържете се с Обслужване на клиенти.
<b>E4</b> се показва на дисплея и се чува аларма.	Теч на вода	Проверете дали тръбата за източване не е огъната или дали филтрите или сифонът не са запушени. Ако проблемът продължи, свържете се с Обслужване на клиенти.
<b>E5, E6, E7, Ef</b> или <b>EL</b> се показва на дисплея и се чува аларма.	Грешка в електронния контролен блок.	Свържете се с Обслужване на клиенти.
<b>E8</b> или <b>Ei</b> се показва на дисплея и се чува аларма.	Водният нагревател не работи правилно или филтърната плоча е запушена.	Почистете я. Ако проблемът продължи, свържете се с Обслужване на клиенти.

## SMART Fi

Този уред е оборудван с **SMART Fi** технология, която ви дава възможност да го контролират дистанционно чрез приложение App, благодарение на Wi-Fi функция.

### Свързване на машината (към App)

- Свалете приложението **Candy simply-Fi** на вашето устройство.

Приложението **Candy simply-Fi** е налично за устройства, работещи и с Android и с IOS, както таблети така и смартфоните

Научете всички подробности за функциите на **SMART Fi** работейки с приложението App в демонстрационен режим.

- Отварете приложението, създайте си профил и се свържете с уреда следвайки инструкциите на дисплея на устройството или "Бързото ръководство" идващо с машината.

### Активиране на дистанционно управление (от приложението)

- След регистриране на машината, всеки път, когато опитате да я управлявате от разстояние чрез приложението, първо трябва да заредите чиниите, препарата и да затворите вратата. Включете уреда, изберете програма "P0" и натиснете бутона **START/RESET**; от този момент нататък можете да го управлявате чрез задаване на команди от приложението.

## БЕЗЖИЧНИ ПАРАМЕТРИ

Параметър	Спецификации
Безжичен Стандарт	802.11 b/g/n
Честотна лента	2,412 GHz. - 2,484 GHz.
Максимална излъчвателна мощност	802.11b (11Mbps) +18,5 ± 2 dBm 802.11g (54Mbps) +16 ± 2 dBm 802.11n (HT20, MCS7) +14 ± 2 dBm
Минимална чувствителност на приемане	802.11b (11Mbps) -93 dBm 802.11g (54Mbps) -85 dBm 802.11n (HT20, MCS7) -82 dBm

С това Candy Hoover Group ООД декларира

че този уред маркиран с  в съответствие с основните изисквания на директивата 2014/53/ЕС. За да получите копие от декларацията за съответствие, моля, свържете се с производителя на адрес: [www.candy-group.com](http://www.candy-group.com)



## AQUASTOP - СИСТЕМА ЗА СПИРАНЕ НА ВОДА

Устройство за спиране на вода предпазва машината срещу щети от вода, предизвикани от течове от хранващия маркуч, които повреди могат да се появят в резултат на естественото стареене на маркуча.

В системата за спиране на вода, изтичащата вода напълва гофрирания маркуч и активира спирателен кран, който спира подаването на вода към машината.

Тази грешка се визуализира чрез червен сектор в прозореца **(A)**.

Ако това се появи, моля свържете се с вашия сервис.

Ако маркучът не е достатъчно дълъг, за извършването на правилно свързване, той трябва да бъде сменен с по-дълъг. Можете да получите по-дълъг маркуч от вашия сервис.

**(B)** Urządzenie zapobiegające odkręceniu się (aby zdjąć podkładkę należącego guzik).

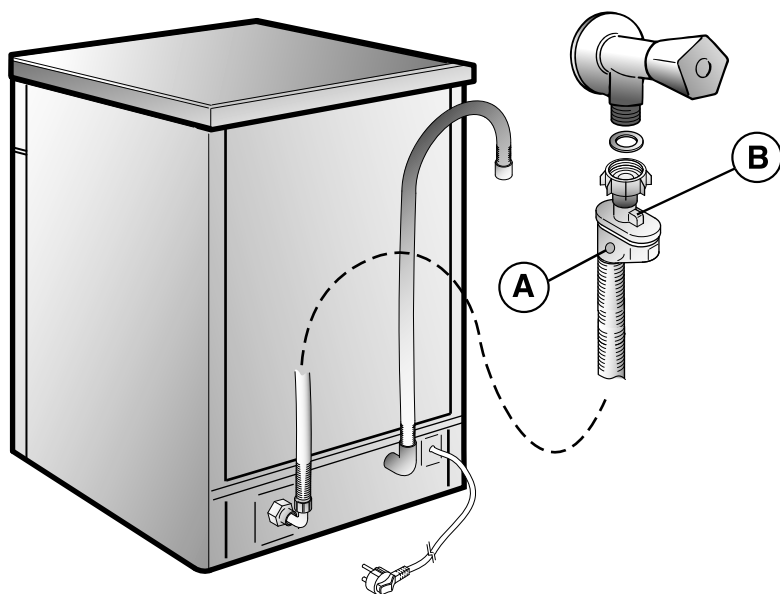





# СПИСЪК С ПРОГРАМИ

## Миене с предварително измиване





За програмите с предварително измиване, е желателно да се добави втора доза препарат (макс. 10 гр.) директно в машината.

Програма	Описание
----------	----------

**P0**  = е програмата, която ви позволява достъп до **SMART Fi** функциите

<b>P1</b>	U·wash + 	<b>Хигиенизираща</b> 75°C 	Антибактериален цикъл, предназначен за измиване и стерилизиране на съдовете, (дори и силно замърсени) бебешки шишета и др..
	PROGRAM 	<b>Интензивна</b> ■ 75°C	Веднъж дневно - за силно замърсени тигани и други съдове, които са били оставени цял ден за миене.
	U·wash - 	<b>Силно и бързо</b> ■ 65°C	Предназначена за бързо измиване на много мръсни съдове.

<b>P2</b>	U·wash + 	<b>Универсална плюс</b> 70°C 	Предназначена за всекидневно измиване. Две последни изплаквания гарантират високо ниво на хигиенизиране и чистота.
	PROGRAM 	<b>Универсална</b> ■ 60°C	Веднъж дневно - за средно замърсени тигани и други съдове, които са били оставени цял ден за миене.
	U·wash - 	<b>Ежедневна</b> ■ 55°C	Бърз цикъл за "нормално" замърсени съдове - предназначени за често измиване и нормално натоварване.

<b>P3</b>	U·wash + 	<b>Еко Плюс</b> 55°C 	Програма със средна температура, предназначена за измиването на тигани и съдове, които са "обичайно" замърсени, чрез детергенти, които съдържат ензими.
	PROGRAM 	<b>Еко 45°C</b> ■	Програма за нормално замърсени съдове (най-ефективната по отношение на консумация на енергия и вода за този тип съдове). <b>Стандартизирана по EN 50242.</b>
	U·wash - 	<b>Деликатна 45°C</b> ■	Подходяща за деликатни порцеланови и стъклени съдове. Също и за леко замърсени съдове, с изключение на тигани.

<b>P4</b>	U·wash + 	<b>Ултра бърза 59'</b> 65°C 	Подходяща за силно замърсени съдове, които трябва да бъдат измити веднага след хранене (макс. 8 комплекта.)
	PROGRAM 	<b>Ултра бърза 24'</b> 50°C 	Бързо измиване за съдове, които трябва да бъдат измити веднага след хранене. Натоваарване 6 комплекта.
	U·wash - 	<b>Предварително измиване</b>	Студено кратко предварително измиване за съдове, които са съхранявани в съдомиялната докато напълно я заредите.

Проверете					Програма съдържание						Продължителност В минути	Специални функции		
Препарат за наксиване (Предварително измиване)	Препарат за миене	Почистен ли е филтъра	Препарат за блясък	Контейнера за сол	Топло предварително миене	Студено предварително миене	Основно измиване	Изплакване	Второ изплакване	Топло изплакване с препарат за блясък (слани)	Със студена вода (15°C)* - Тolerанс ± 10% -	Бутон "ОТЛОЖЕН СТАРТ"	Бутон "SMART DOOF"	Бутон "ALL in 1"

●	●	●	●	●	○		75°C	○	○	○	140	ДА	ДА	ДА
●	●	●	●	●	○		75°C	○	○	○	130	ДА	ДА	ДА
●	●	●	●	●	○		65°C	○		○	85	ДА	ДА	ДА
	●	●	●	●		○	70°C	○	○	○	125	ДА	ДА	ДА
	●	●	●	●		○	60°C	○		○	120	ДА	ДА	ДА
	●	●	●	●		○	55°C	○		○	80	ДА	ДА	ДА
	●	●	●	●		○	55°C	○		○	190	ДА	ДА	ДА
●	●	●	●	●		○	45°C			○	170	ДА	ДА	ДА
	●	●	●	●		○	45°C	○		○	85	ДА	ДА	ДА
●	●	●	●	●	○		65°C			○	59	ДА	ДА	ДА
	●	●	●	●			50°C			○	24	ДА	N/A	ДА
		●				○					5	ДА	N/A	

\* С ГОРЕЩА ВОДА ОСТАВАЩОТО ВРЕМЕ ДО КРАЯ НА ПРОГРАМАТА АВТОМАТИЧНО СЕ ПОКАЗВА НА ДИСПЛЕЯ ДОКАТО  
 ■ = "ИМПУЛСНИ" програми ☞ = включена "Perfect Rapid zone"

## ОМЕКОТЯВАНЕ НА ВОДАТА

В зависимост от източника на вода, тя съдържа различни количества варовик и минерали, които се отлагат по съдовете и оставят белезникави петна и белези. Колкото е по-голямо количеството на тези минерали във водата, толкова тя е по-твърда. Съдомиялната има система за омекотяване на водата, чрез използването на специални соли, и доставя омекотена вода за миене на съдовете. Информация за нивото на твърдост на вашата вода може да получите от местното Вик дружество.

### Регулиране на омекотителя

Омекотителят може да третира вода с ниво на твърдост до 90°FH (френска скала) или 50°dH (немска скала) чрез 8 настройки..

Настройките са посочени в следващата таблица:

Степен	Твърдост на водата		Използване на сол	Настройка на омекотителя
	°FH (френска)	°dH (немска)		
0	0-5	0-3	НЕ	d0
1	6-10	4-6	ДА	d1
2	11-20	7-11	ДА	d2
3	21-30	12-16	ДА	d3
*4	31-40	17-22	ДА	d4
5	41-50	23-27	ДА	d5
6	51-60	28-33	ДА	d6
7	61-90	34-50	ДА	d7

### Индикатор за солта

Този модел е снабден със светлинен индикатор на контролния панел, които ще светне, когато е необходимо да се презареди резервоара за сол.

\* **Системата за омекотяване на водата е фабрично настроена на ниво 4 (d4) тъй като това покрива изискванията на мнозинството от клиентите.**

Регулирайте нивото на системата за омекотяване според степента на твърдост на вашата вода както следва:

#### ВАЖНО

**Съдомиялната трябва ВИАГИ да бъде изключена преди старта на тази процедура.**

1. Задръжте бутона "ИЗБОР НА ПРОГРАМА" и в същото време включете съдомиялната като натиснете бутона "ВКЛ./ИЗКЛ." (ще последва кратък звуков сигнал).
2. Задръжте бутона "ИЗБОР НА ПРОГРАМА" поне за 5 секунди **ДОКАТО** прозвучи звуков сигнал). Текущата настройка на омекотителя на водата ще се покаже на дисплея.
3. Натиснете същия бутон отново, за да изберете желаното ниво на омекотяване: при всяко натискане на бутона, настройката се увеличава с едно ниво. Когато достигнете "d7", дисплея отново ще се върне на "d0".
4. Изключете съдомиялната като натиснете бутона "ВКЛ./ИЗКЛ.", за да потвърдите новите настройки.



#### ВНИМАНИЕ!

Ако се появи някакъв проблем, изключете съдомиялната като натиснете бутона "ВКЛ./ИЗКЛ." и започнете процедурата отначало (СТЪПКА 1).

#### ВАЖНО

**Наличието на белезникави петна върху съдовете е важен индикатор за липса на сол.**

Felicitari!

Va multumim ca ati ales acest produs Candy; este o masina de spalat vase ce garanteaza performantele ridicate si fiabilitate.

Candy produce o gama larga de aparate de uz casnic: masini de spalat vase, uscatoare, cuptoare cu microunde, cuptoare si plite, frigidere si congelatoare.

Solicitati dealer-ului dumneavoastra catalogul cu gama completa de produse Candy. Cititi cu atentie acest manual de utilizare deoarece furnizeaza informatii importante privind instalarea si utilizarea in siguranta a masinii de spalat vase, precum si informatii privind intretinerea acesteia si sfaturi pentru obtinerea celor mai bune rezultate.

Va rugam sa pastrati acest manual pentru referinte ulterioare.

## **SERVICE SI GARANTIE**

Pentru detalii referitoare la termenul de garantie si la conditiile de acordare a garantiei, va rugam sa cititi certificatul de garantie care v-a fost inmanat impreuna cu acest produs.

Va rugam sa pastrati certificatul de garantie impreuna cu factura si chitanta, pentru a face dovada cumpararii acestui produs in cazul in care va fi necesar sa apelati la ajutorul unui centru de service autorizat pe perioada garantiei.

## DESCRIEREA PANOULUI DE CONTROL

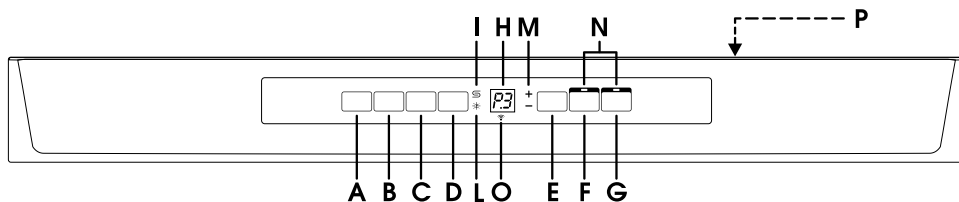

- |   |   |
|---|---|
| <b>A</b> Tasta "PORȚIT / OPRIT"                           | <b>H</b> Afisaj digital                             |
| <b>B</b> Buton "SELECTARE PROGRAM"                        | <b>I</b> Indicator luminos "ADAUGARE SARE"          |
| <b>C</b> Buton "START INTARZIAT"                          | <b>L</b> Indicator luminos "ADAUGARE AGENT CLATIRE" |
| <b>D</b> Buton "START"/"RESET" (activare/anulare program) | <b>M</b> Indicatoare luminoase "U WASH"             |
| <b>E</b> Buton "U WASH"                                   | <b>N</b> Indicatoare luminoase "SELECTARE OPTIUNE"  |
| <b>F</b> Buton "SMART DOOR"                               | <b>O</b> Indicator luminos Wi-Fi                    |
| <b>G</b> Buton optiune "ALL IN 1"                         | <b>P</b> Descriere program                          |

DIMENSIUNI		
	Cu suprafata de lucru	Fara suprafata de lucru
Latime x Înaltime x Adâncime (cm)	60 x 85 x 60	59,8 x 82 x 57,3
Adâncime cu usa deschisa (cm)	120	117
DATOS TÉCNICOS		
Capacitate asezare EN 50242	16	
Capacitate cu recipiente si farfurii	9 seturi	
Presiune de alimentare cu apa (MPa)	Min. 0,08 – Max. 0,8 MPa	
Siguranta / Alimentare / Voltaj	Vezi placuta cu date tehnice	
CONSUM (programele principale)*		
Program	Energie (kWh)	Apa (L)
IGIENIZARE	2,07	21
UNIVERSAL	1,46	15
ECO	0,77	10
ULTRA RAPID 24'	0,59	9
Consumul în modul oprit si modul stand-by: 0,45 W/ 0,45 W		
*Valorile au fost masurate în laboratoare de testare, în conformitate cu standardul european EN 50242 (consumul poate varia în functie de modul de utilizare)		

## SELECTAREA PROGRAMULUI SI FUNCTII SPECIALE

(utilizati ghidul de programe)

### Buton "U •WASH"

Acest buton va permite modificarea intensitatii de spalare, în functie de gradul de murdarire al vaselor, prin modificarea duratei programului de spalare si a temperaturii.

Apasati butonul pentru a mari intensitatea programului de spalare (se aprinde indicatorul luminos + ) sau pentru a reduce intensitatea programului de spalare, este posibila si reducerea duratei de timp a programului de spalare (se aprinde indicatorul luminos - ).

Prin combinarea actiunii acestui buton cu cele 4 programe de spalare principale se obtin 8 programe de spalare suplimentare (se ajunge astfel la un total de 12 programe de spalare).

#### IMPORTANT

Când masina de splat vase este pornita, se va indica ultima setare.

### "Zona Perfect Rapid"

"Zona Perfect Rapid" se regaseste in partea din stanga a cuvei iar cele doua brate de pulverizare suplimentare sunt activate in timpul programelor (Ultra Rapid 59' si Ultra Rapid 24') si a programelor U • WASH + (Igienizare, Universal +, Eco Plus) pentru a furniza o spalare mai intensa si o cantitate mai mare de apa in acea zona.

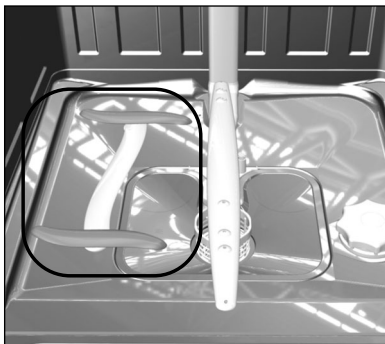

### Setarea programului

- Deschideti usa masinii de splat si introduceti rufele murdare în cuva.
- Apasati butonul „PORNIT/OPRIT” (ⓘ). Pe afisaj apar doua linii.
- Alegeti un program de spalare prin apasarea butonului „SELECTARE PROGRAM”.
- Daca doriti, apasati butonul „U •WASH”.
- Daca doriți sa selectati o optiune, apasati butonul corespunzator(indicatorul luminos se aprinde).
- Apasati butonul „START”. Durata programului va fi afisata pe ecran, alternativ orele si minutele [ex. 1h (1 ora)/ 25 (25 minute)].
- Dupa ce închideti usa, se aude un semnal sonor si începe automat programul. Pe afisaj apare durata de timp până la finalizarea programului.

### Programe "IMPULSE"

Programele "IMPULSE" utilizeaza o tehnologie de spalare ce reduce consumul, zgomotul si intensifica performantele masinii de spalare.

#### IMPORTANT

Functionarea intermitenta a pompei de apa NU trebuie sa fie considerata o defectiune, reprezinta o functionare normala a programului de spalare.

### Înteruperea programului

Nu este recomandabil sa deschideti usa în timpul unui program, în special în timpul primei spalari sau în timpul clatirii fierbinti finale. Totusi, daca usa este deschisa în timpul unui program (de exemplu pentru a adauga vase) masina se va opri automat iar pe afisaj va apare timpul ramas până la finalizarea programului de spalare. Închideti usa, fara a apasa niciun buton. Programul de spalare va continua de unde a fost întrerupt.

### IMPORTANT

Un program care este în derulare poate fi întrerupt fara deschiderea usii prin apasarea butonului "PORNIT/OPRIT". În acest caz, apăsați butonul "PORNIT/OPRIT" din nou pentru a reporni programul din punctul unde a fost oprit.



### ATENȚIE!

Daca deschideti usa în timpul etapelor de uscare, se va auzi un semnal sonor pentru a va avertiza ca programul încă nu este finalizat.

## Schimbarea unui program în derulare

Pentru a modifica sau a anula programul în derulare, procedati în felul urmator:

- Mentineti apăsat circa 3 secunde butonul "RESET". Pe afisaj va apare "00" si se vor emite semnale sonore.
- Programul utilizat va fi anulat iar pe afisaj vor apare doua linii.
- În acest moment poate fi setat un nou program.



### ATENȚIE!

Înainte de a porni un program nou, trebuie sa verificati daca mai exista detergent în dozator. Daca este nevoie, adaugati detergent.

## Derularea programului

În timpul derularii programului, pe afisaj vor apare timpul ramas până la finalizarea programului, care este actualizat în mod automat.

*Daca apare o întrerupere de alimentare cu energie electrica în timp ce masina de spalat vase functioneaza, programul selectat va fi memorat iar atunci când se reia alimentarea cu energie electrica se va continua de unde a fost oprit.*

## Sfarsitul programului

Sfarsitul programului va fi indicat printr-un semnal sonor (daca nu este dezactivat) timp de 5 secunde, care se va repeta de 3 ori la un interval de 30 de secunde.

### IMPORTANT

Daca functia "SMART DOOR" este activata, în timpul fazei de uscare usa se va deschide automat si va fi nevoie sa asteptati pana la indicatia referitoare la sfarsitul ciclului pentru a scoate vasele.

## Optiuni buton

### Butonul "SMART DOOR" (DESCHIDERE AUTOMATA A USII)

Aceasta optiune activeaza un dispozitiv special care deschide usa cu cativa centimetri în timpul sau la sfarsitul ciclului de uscare (în functie de program), asigurand o uscare naturala si eficienta a vaselor. Durata ciclului selectat va fi modificata automat, pentru a permite optimizarea temperaturilor din timpul fazei de clătire, pentru a permite reduceri semnificative ale consumului de energie.

Deschiderea usii, în ultima faza de uscare, permite circulatia aerului si indeparteaza astfel mirosurile neplăcute.

### IMPORTANT

Aceasta optiune va fi activata automat în cazul programului "ECO". Insa, exista si posibilitatea de dezactivare.

Funcția "SMART DOOR" nu este disponibilă la programele "ULTRA RAPID 24'" și "PRÉSPALARE".



### ATENȚIE!

Cu aceasta optiune selectata, nu trebuie sub nicio forma sa împiedicati deschiderea usii sau fortarea închiderii, pentru a nu deteriora mecanismul.

Pastrati un spatiu liber în fata usii, iar înainte de închidere asteptati declansarea dispozitivului de deschidere.



## Buton „ ALL IN 1 ”

Aceasta optiune optimizeaza utilizarea detergentilor combinati de tip „ALL IN 1” („3 in 1”/4 in 1”/5 in 1” etc.).

Prin apasarea acestui buton, programul de spalare selectat este modificat pentru a se obtine cele mai bune performante de la detergentii combinati (este dezactivat indicatorul luminos pentru adaugarea sarii de dedurizare).



### ATENTIE!

Dupa selectare, optiunile vor fi disponibile (indicator aprins) si pentru urmatoarele programe de spalare. Pentru dezactivare (indicator stins), apasati din nou butonul.

### IMPORTANT

Aceasta optiune este recomandata când utilizati programul **ULTRA RAPID 24'**. Durata acestuia va fi prelungita cu circa 15 minute, pentru a permite tabletelor sa actioneze mai eficient.

## Buton "START INTARZIAT"

Prin apasarea acestui buton timpul pentru începerea programului poate fi amânat cu 1 – 23 de ore.

Pentru a seta optiunea start întârziat, procedati astfel:

- Apasati butonul "**START ÎNTRZIAT**" (pe afisaj apare mesajul "**00**").
- Apasati din nou butonul pentru a mari timpul de pornire întârziata (de fiecare data când apasati butonul, timpul este marit cu câte o ora pâna la maximul de 23 de ore).
- Pentru a începe numaratoarea inversa, apasati butonul "**START**". Pe afisaj va apare timpul ramas pâna la pornirea programului.

La finalul timpului, programul va porni automat si va fi afisata durata acestuia.

Pentru a anula pornirea întârziata, procedati astfel:

- Mentineti apasat butonul "**RESET**" cel putin **3** secunde. Pe afisaj va apare mesajul "**00**" si vor fi emise semnale sonore.

- Optiunea start întârziat si programul selectat vor fi anulate. Pe afisaj apare doua linii.

- În acest moment, trebuie sa fie setat un nou program, asa cum este indicat în sectiunea "**SETARI PROGRAME**".

## Oprirea sonorului pentru alarma de finalizare a programului

Sunetul alarmei pentru încheierea programului poate fi oprit în felul urmator:

### IMPORTANT

Masina de spalat trebuie sa fie **INTOTDEAUNA oprita înainte de a efectua aceasta operatiune.**

1. Tineti apasat butonul "**SELECTARE PROGRAM**" si în acelasi timp **porniti** masina de spalat prin apasarea butonului "**PORNIT/OPRIT**" (se va auzi un scurt semnal sonor).
2. Tineti apasat butonul "**SELECTARE PROGRAM**" cel putin **15** secunde (în acest interval de timp se vor auzi **2** semnale sonore).
3. Eliberati butonul când se aude al doilea semnal sonor (pe afisaj va apare "**b1**" pentru a indica faptul ca este activata alarma).
4. Apasati acelasi buton din nou (pe afisaj va apare "**b0**" pentru a indica faptul ca alarma este dezactivata).
5. Opriti masina de spalat prin apasarea butonului "**PORNIT/OPRIT**" pentru a confirma noua setare.

Pentru a activa din nou alarma, procedati la fel.

## Memorarea ultimului program utilizat

Pentru a memora ultimul program utilizat, procedati astfel:

### IMPORTANT

**Masina de spalat trebuie sa fie ÎNTOTDEAUNA oprita înainte de a efecta aceasta operatiune.**

1. Tineti apasat butonul "**SELECTARE PROGRAM**" si în acelasi timp **porniti** masina de spalat prin apasarea butonului "**PORNIT/OPRIT**" (se va auzi un scurt semnal sonor).
2. Tineti apasat butonul "**SELECTARE PROGRAM**" cel putin **30** de secunde (în acest interval de timp, se vor auzi **3** semnale sonore).
3. Eliberati butonul când se aude cel de al **TREILEA** semnal sonor (pe afisaj va apare "**A0**" pentru a indica faptul ca memorarea este dezactivata).

4. Apasati din nou acelasi buton (pe afisaj va apare "**A1**" pentru a indica faptul ca memorarea este activata).

5. Opriti masina de spalat prin apasarea butonului "**PORNIT/OPRIT**" pentru a confirma noua setare.

Pentru a dezactiva functia de memorare, respectati aceeasi procedura.

### IMPORTANT

**Aceasta masina de spalat vase este prevazuta cu un dispozitiv de siguranta antiinundare care, în caz de probleme, evacueaza apa în exces.**



### ATENȚIE!

**Pentru a asigura o buna utilizare a dispozitivului de siguranta împotriva inundatiei, este recomandabil ca masina de spalat sa nu fie înclinata în timpul utilizarii. Daca este nevoie sa înclinati masina de spalat vase, asigurati-va de faptul ca programul de spalare s-a încheiat iar în interior nu se mai afla apa.**

Masina de spalat poate semnala o serie de erori prin intermediul afisajului.

## SEMNALE DE EROARE AUTOMATE

EROARE	CAUZA	SOLUTIE
<b>E2</b> – apare pe afisaj si se aude alarma.	Fara apa (alimentarea cu apa este închisa).	Opriti masina de spalat, deschideti alimentarea cu apa si reporniti programul.
<b>E3</b> – apare pe afisaj si se aude alarma.	Masina de spalat nu poate evacua apa.	Verificati daca furtunul de evacuare este îndoit sau sifonul sau filtrele sunt înfundate. Daca problema persista, apelati la ajutorul unui centru de service autorizat.
<b>E4</b> - apare pe afisaj si se aude alarma.	Exista scurgeri de apa.	Verificati daca furtunul de evacuare este îndoit sau sifonul sau filtrele sunt înfundate. Daca problema persista, apelati la ajutorul unui centru de service autorizat.
<b>E5, E6, E7, Ef sau EL</b> – apar pe ecran si se aude alarma.	Eroare electronica.	Apelati la ajutorul unui centru de service autorizat.
<b>E8 sau Ei</b> - apar pe ecran si se aude alarma. <b>î</b> <b>accompagnati da un breve segnale acustico.</b>	Elementul de încălzire al apei nu functioneaza corespunzator sau filtrul este înfundat.	Curatati filtrul. Daca problema persista, apelati la ajutorul unui centru de service autorizat.

## SMART Fi

Acest aparat este prevazut cu tehnologie **SMART Fi** care îți permite controlul de la distanta prin intermediul aplicatiei, datorita functiei Wi-Fi.

### Înregistrarea aparatului (pe aplicatie)

- Descarca aplicatia **Candy simply-Fi** pe dispozitivul tau.

Aplicatia **Candy simply-Fi** este disponibila pentru atât pentru dispozitive cu Android cât si pentru cele cu iOS, pentru tablete si pentru telefoane smart.

Pentru detalii complete cu privire la functiile SMART Fi ruleaza aplicatia în modul DEMO.

- Deschide aplicatia, creaza profilul de utilizator si înregistreaza aparatul, respectând instructiunile de pe afisaj sau din "**Ghidul rapid**" care este atasat pe aparat.

### Activarea controlului de la distanta (via app)

- Dupa instalarea masinii, de fiecare data când vrei sa o folosesti de la distanta via App, trebuie ca, înainte de toate, sa încarci vasele, detergentul si sa închizi usa.  
Porneste masina, selecteaza programul "**P0**" si apasa butonul **START/RESET**. Din acel moment poti începe utilizarea cu ajutorul comenzilor din Aplicatie.

## PARAMETRI WIRELESS

Parametro	Specificatii
Standard Wireless	802.11 b/g/n
Interval frecventa	2,412 GHz. - 2,484 GHz.
Putere max. transmisie	802.11b (11Mbps) +18,5 ± 2 dBm 802.11g (54Mbps) +16 ± 2 dBm 802.11n (HT20, MCS7) +14 ± 2 dBm
Senzitivitate minima receptie	802.11b (11Mbps) -93 dBm 802.11g (54Mbps) -85 dBm 802.11n (HT20, MCS7) -82 dBm

Prin prezenta, Candy Hoover Group Srl, declara ca acest aparat marcat cu 

este în conformitate cu cerintele esentiale ale Directivei 2014/53/EU.



















Pentru a primi o copie a acestei declaratii de conformitate, va rugam sa contactati producatorul prin accesarea site-ului:

[www.candy-group.com](http://www.candy-group.com)

# TABEL CU PROGRAME

## Spalare cu prespalare

Pentru programele cu prespalare, se recomanda adaugarea unei doze suplimentare de detergent (MAX. 10 grame) direct in masina de spalat vase.

Program		Descriere		
<b>PO</b>  = este programul care va permite sa accesati functiile <b>SMART Fi</b> .				
P1	U.wash +		<b>Igienizare 75°C</b> 	Program cu actiune antibacteriana, pentru spalarea si igienizarea vaselor, biberoanelor etc.
	PROGRAM		<b>Intensiv 75°C</b> ■	Indicat pentru spalarea vaselor foarte murdare.
	U.wash -		<b>Strong &amp; Fast 65°C</b> ■	Indicat pentru spalarea rapida a vaselor foarte murdare.
P2	U.wash +		<b>Universal + 70°C</b> 	Indicat pentru spalarea vaselor utilizate zilnic. Clatirea finala garanteaza un nivel superior de igiena si curatenie.
	PROGRAM		<b>Universal 60°C</b> ■	Indicat pentru spalarea vaselor cu grad normal de murdarire.
	U.wash -		<b>Zilnic 55°C</b> ■	Program rapid pentru spalarea vaselor cu grad normal de murdarire.
P3	U.wash +		<b>ECO Plus 55°C</b> 	Un program cu temperatura medie, destinat pentru spalarea cratitelor si a vaselor cu grad "normal" de murdarire, se utilizeaza detergenti care contin enzime.
	PROGRAM		<b>Eco 45°C</b> ■	Program pentru vesela cu un grad normal de murdarie (este cel mai eficient din punct de vedere al consumului combinat de apa si energie pentru acest tip de vesela).
	U.wash -		<b>Delicate 45°C</b> ■	Indicat pentru spalarea vaselor cu ornamente sau a celor din cristal. De asemenea, indicat pentru spalarea zilnica a vaselor foarte putin murdare.
P4	U.wash +		<b>Ultra Rapid 59' 65°C</b> 	Indicat pentru utilizare zilnica, pentru spalarea imediata a vaselor cu grad normal de murdarire (max. 8 seturi).
	PROGRAM		<b>Ultra Rapid 24' 50°C</b> 	Program super rapid pentru spalarea a 6 seturi.
	U.wash -		<b>Prespalare</b>	Prespalare rapida a vaselor de la micul dejun sau pranz ce urmeaza a fi spalate ulterior.

Operatiuni					Etape program						Durata Medie in min.	Funcții suplimentare		
Detergent prespalare	Detergent spalare	Curatare filtru	Control agent de clătire	Control sare de dechlorizare	Prespalare caldă	Prespalare rece	Spalare	Prima clătire rece	A doua clătire rece	Clătire caldă cu agent clătire	Cu apă rece (15°C)* Toleranță ± 10%	Buton "START INTARZIAT"	Buton "SMART DOOR"	Buton "ALL in 1"
●	●	●	●	●	○		75°C	○	○	○	140	DA	DA	DA
●	●	●	●	●	○		75°C	○	○	○	130	DA	DA	DA
●	●	●	●	●	○		65°C	○		○	85	DA	DA	DA
	●	●	●	●		○	70°C	○	○	○	125	DA	DA	DA
	●	●	●	●		○	60°C	○		○	120	DA	DA	DA
	●	●	●	●		○	55°C	○		○	80	DA	DA	DA
	●	●	●	●		○	55°C	○		○	190	DA	DA	DA
●	●	●	●	●		○	45°C			○	170	DA	DA	DA
	●	●	●	●		○	45°C	○		○	85	DA	DA	DA
●	●	●	●	●	○		65°C			○	59	DA	DA	DA
	●	●	●	●			50°C			○	24	DA	N/A	DA
		●				○					5	DA	N/A	

\* PENTRU APA CALDĂ; DURATA DE TIMP RAMASA PANA LA FINALUL PROGRAMULUI SE VA AJUSTA AUTOMAT

☐ = Programe "IMPULS" ☒ = "Perfect Rapid zone"

## SISTEMUL AQUASTOP

Dispozitivul aqua-stop asigura protectia împotriva eventualelor pagube care pot fi produse de scurgerile de apa ale furtunului de alimentare, ca urmare a învechirii acestuia.

Cu sistemul aqua-stop, apa care se scurge umple zona corugata a furtunului si activeaza valva de închidere care opreste alimentarea cu apa a masinii de spalat.

Aceasta problema este indicata de un sector de culoare rosie al ferestrei marcate cu (A).

În astfel de situatii, luati legatura cu un centru de service.

În cazul în care furtunul nu este suficient de lung pentru a corecta conexiunea, acesta trebuie înlocuit cu unul mai lung. Un astfel de furtun poate fi achizitionat de la centrele de service.

(B) Dispozitiv de siguranta la rasucire ( apasati si rasuciti pentru a scoate saiba).

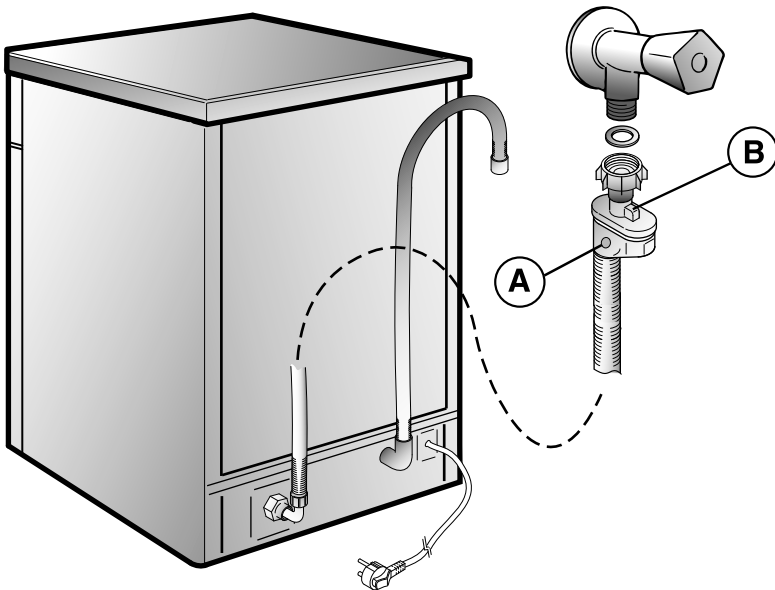

## UNITATE PENTRU DEDURIZAREA APEI

În funcție de sursa de alimentare, apa conține diferite cantități de calcar și minerale care se depun pe vase lăsând urme pe acestea.

Cu cât este mai mare nivelul de minerale din apa, cu atât este mai dură apa. Mașina de spălat este prevăzută cu o unitate pentru dedurizarea apei, care prin intermediul utilizării unei sări regeneratoare speciale, furnizează apă dedurizată pentru spălarea vaselor.

Gradul de duritate al apei poate fi obținut de la compania de furnizare a apei.

### Reglarea durității apei

Unitatea de dedurizare poate trata apa cu o duritate de până la 90°fH (gradatie franceza) sau 50°dH (gradatie germana) prin intermediul a 8 setari diferite.

Tabelul de mai jos prezintă diferite grade de duritate pentru apa cu setările corespunzătoare pentru unitatea de dedurizare.

Nivel	Duritate apa		Utilizare sare dedurizare	Setarea nivelului de dedurizare
	°fH (grade franceze)	°dH (grade germane)		
0	0-5	0-3	NO	d0
1	6-10	4-6	SI	d1
2	11-20	7-11	SI	d2
3	21-30	12-16	SI	d3
*4	31-40	17-22	SI	d4
5	41-50	23-27	SI	d5
6	51-60	28-33	SI	d6
7	61-90	34-50	SI	d7

### Indicator adaugare sare

Acest model este prevăzut cu un indicator electric pe panoul de control care se aprinde în momentul în care trebuie să umpleți recipientul cu sare de dedurizare.

\* Unitatea pentru dedurizarea apei este setată din fabrică la nivelul 4 (d4), potrivit pentru majoritatea utilizatorilor.

În funcție de gradul de duritate al apei, reglați unitatea de dedurizare în felul următor:

**IMPORTANT: Mașina de spălat trebuie să fie întotdeauna oprită înainte de a efectua această operațiune.**

1. Mențineți apăsat butonul "**SELECTARE PROGRAM**" și simultan porniți mașina de spălat prin apăsarea butonului "**PORNIT/OPRIT**" (se aude un semnal sonor scurt).
2. Țineți apăsat butonul "**SELECTARE PROGRAM**" cel puțin 5 secunde, **PANA** se aude un semnal sonor. Unele indicatoare pentru "**SELECTARE PROGRAM**" se aprind pentru a indica nivelul actual setat pentru duritatea apei.
3. Apasați același buton din nou pentru a selecta nivelul dorit pentru duritatea apei: de fiecare dată când apăsați butonul, setarea crește cu un nivel. Când ajungeți la "d7", afișajul revine la "d0".
4. Opriti mașina de spălat și apăsați butonul "**PORNIT/OPRIT**" pentru a confirma noua setare.



#### AVERTIZARE!

În cazul în care apar probleme, opriti mașina de spălat prin apăsarea butonului "**PORNIT/OPRIT**" și reluați procedura (ETAPA 1).

#### IMPORTANT

Apariția de pete albe pe vase este un semn important asupra faptului că trebuie să adăugați sare în recipient.

## **Vážený zákazník,**

ďakujeme vám, že ste si vybrali domáci spotrebič CANDY, kvalitnú umývačku riadu, ktorá zaručuje vysokú kvalitu, výborné úžitkové vlastnosti a spoľahlivosť.

CANDY vyrába aj ďalšie druhy domácich spotrebičov ako sú automatické práčky, práčky so sušičkou, kombinované kuchynské sporáky, mikrovlnné rúry, rúry a odsávače pár, chladničky a mrazničky. Požiadajte vášho predajcu, aby vás informoval o sortimente týchto výrobkov dovážaných do Slovenskej republiky.

## **ÚVOD**

Prečítajte si pozorne tento návod na obsluhu, pretože obsahuje dôležité pokyny pre bezpečnú inštaláciu, používanie a údržbu a taktiež užitočné rady pre dosiahnutie najlepších výsledkov pri používaní tejto umývačky.

**Odložte si tento návod pre prípadné použitie v budúcnosti.**

## **ZÁRUKA**

Tento výrobok podlieha záručným podmienkam v lehotách uvedených na záručnom liste, ktorým je vybavený.

Potvrdenie o záruke musíte odložiť, náležitým spôsobom vyplnené, aby mohlo byť predložené v mieste autorizovaného servisného strediska, v prípade potreby zásahu, spoločne s dokladom o zakúpení vydaným predajcom v čase zakúpenia.



# POPIS OVLÁDACÍCH PRVKOV

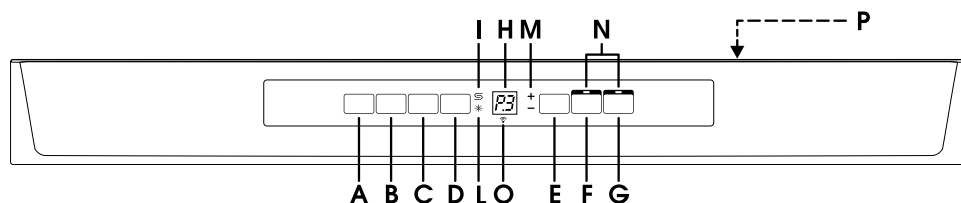

- |   |   |
|---|---|
| <b>A</b> Tlačidlo "ZAPNÚŤ/VYPNÚŤ"                                     | <b>H</b> DIGITÁLNY DISPLEJ                |
| <b>B</b> Tlačidlo „VOĽBA PROGRAMU“                                    | <b>I</b> Kontrolka „DOPLNENIA SOLI“       |
| <b>C</b> Tlačidlo „ODLOŽENÝ ŠTART“                                    | <b>L</b> Kontrolka „DOPLNENIA LEŠTIDLA“   |
| <b>D</b> Tlačidlo „ŠTART“/„RESET“<br>(spustenie/vynulovanie programu) | <b>M</b> Kontrolka „U •WASH“              |
| <b>E</b> Tlačidlo voľby "U •WASH"                                     | <b>N</b> Kontrolka „DOPLNKOVÝCH FUNKCIÍ,“ |
| <b>F</b> Tlačidlo možnosti "SMART DOOR"                               | <b>O</b> Kontrolka „Wi-Fi“                |
| <b>G</b> Tlačidlo možnosti "ALL in 1"                                 | <b>P</b> Popis programov                  |

ROZMERY		
	S pracovnou plochou	Bez pracovnej plochy
Šírka x Výška x Hĺbka (cm)	60 x 85 x 60	59,8 x 82 x 57,3
Hĺbka s otvorenými dvierkami (cm)	120	117
TECHNICKÉ ÚDAJE		
Náplň podľa európskych noriem (EN 50242)	16	
Kapacita riadu vrátane hmcov	pre 9 osôb	
Tlak vody (MPa)	Min. 0,08 - Max. 0,8	
Istenie / Maximálny príkon / Pripájacie elektrické napätie	Pozrite si výrobný štítok	
SPOTREBA (hlavné programy)*		
Program	Energia (kWh)	Voda (L)
HYGIENICKÉ	2,07	21
UNIVERZÁLNY	1,46	15
ECO	0,77	10
ULTRA RAPID 24'	0,59	9
Spotreba energie vo vypnutom a pohotovostnom režime: 0,45 W / 0,45 W		
* Hodnoty namerané v laboratóriu podľa Európskej normy EN 50242 (v bežnom použití sú možné rozdiely).		

## VOĽBA PROGRAMOV A ŠPECIÁLNE FUNKCIE

(Použitie v spojení s programovým sprievodcom)

### Tlačidlo „U •WASH“

Toto tlačidlo umožňuje meniť intenzitu umývania podľa stupňa znečistenia riadu tak, že mení dĺžku cyklu umývania a jeho teplotu.

Stlačením tlačidla zvýšite intenzitu umývacieho cyklu (kontrolka + ) alebo znížite intenzitu umývania, čo umožňuje taktiež skrátiť čas umývania (kontrolka –). Kombináciou tlačidla so 4 základnými programami získate 8 doplnkových cyklov umývania (celkovo 12 programov umývania).

#### DÔLEŽITÉ

Po zapnutí umývačky sa zobrazí naposledy použité nastavenie.

### "Perfect Rapid zone"

„Perfect Rapid zone“ nájdete na ľavej strane vane, kde sa aktivujú dve extra ramená počas programov Rapid (Ultra rýchly 59' a Ultra rýchly 24') a U •WASH + programov (Hygienký, Univerzálny +, Eco Plus) pre poskytnutie extra umývacej sily, viac vody v tejto zóne.

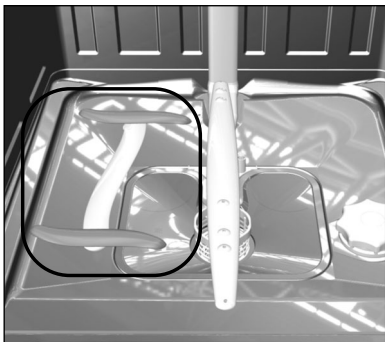

### Nastavenie programov

- Otvorte dverka vložte riad do spotrebiča. Stlačte tlačidlo „ZAPNUTIE/VYPNUTIE“ ①. Na displeji sa zobrazia dve čiary.
- Zvoľte program tlačidlom „VOĽBA PROGRAMU“.
- Podľa potreby stlačte tlačidlo „U •WASH“.
- Ak si prajete zvoliť niektorú z možností, stlačte príslušné tlačidlo (rozsvieti sa príslušná kontrolka).
- Stlačte tlačidlo „START“.  
Na displeji sa zobrazí dĺžka programu, so striedavým zobrazením hodín a minút [Nap.: 1h] (1 hodina) / [25] (25 minút).
- Ak sú dverka zatvorené, po zaznení akustického signálu sa program spustí automaticky. Displej zobrazí zostávajúcu dobu do konca cyklu.

### Programy "IMPULSE"

Programy "IMPULSE" používajú techniku umývania v impulzoch, ktoré znižujú spotrebu aj hluk a zlepšujú výkony.

#### DÔLEŽITÉ

„Občasné“ fungovanie čerpadla NIE JE prejavom nesprávnej funkcie, ale predstavuje špeciálnu charakteristiku impulzného umývania. Je teda znakom správneho priebehu programu.

### Prerušenie programu

Neodporúčame otváranie dveriek v priebehu programu, hlavne uprostred umývania a pri záverečnom oplachovaní teplou vodou. Ak pri spustení programe otvoríte dverka (napríklad, ak chcete pridať ďalší riad), umývačka sa automaticky zastaví a na displeji bude blikať zostávajúci čas do ukončenia cyklu. Po zatvorení dveriek **bez stlačenia akéhokoľvek tlačidla** sa cyklus opäť spustí od miesta, v ktorom bol prerušený.

## DÔLEŽITÉ

Spustený program môže byť prerušený bez otvorenia dvierok stlačením tlačidla „ZAPNÚŤ/VYPNÚŤ“. V tomto prípade jednoducho opäť stlačte tlačidlo „ZAPNÚŤ/VYPNÚŤ“ na obnovenie programu od miesta, kde bol prerušený.



## VAROVANIE!

Ak dvere umývačky otvoríte vo fáze sušenia, ozve sa akustický signál ako upozornenie, že cyklus ešte nie je ukončený.

## Zmena spusteného programu

Ak chcete zmeniť alebo zrušiť prebiehajúci program, postupujte nasledujúcim spôsobom:

- Podržte aspoň na 3 sekundy tlačidlo "RESET". Na displeji sa zobrazí "00" a zaznejú akustické signály.
- Prebiehajúci program bude zrušený. Displej zobrazí dve pomlčky.
- V tejto chvíli je možné nastaviť nový program.



## VAROVANIE!

Skôr, ako spustíte nový program, je dobré sa uistiť, že nebol odstránený čistiaci prostriedok. Keby tomu tak bolo, obnovte dávkovanie v príslušnej dávkovacej nádobke.

## Priebeh programu

V priebehu programu, sa na displeji zobrazuje čas zostávajúci do konca programu, ktorý je automaticky obnovovaný.

*V prípade prerušenia prúdu umývačka riadu uchováva pamäť programu vo fáze, keď došlo k prerušeniu a program bude opäť pokračovať od tohto bodu, kde bol prerušený, keď bude obnovená dodávka elektrickej energie.*

## Koniec programu

Koniec programu oznámi zvukový signál (ak nie je vypnutý) po dobu 5 sekúnd, ktorý sa 3 krát opakuje v celkovej dĺžke 30 sekúnd.

## DÔLEŽITÉ

Ak je aktivovaná funkcia "SMART DOOR", vo fáze sušenia sa dvere automaticky otvoria, ale pred vybratím riadu musíte ešte počkať na zvukový signál ukončenia cyklu.

## Výber tlačidla

### Tlačidlo "SMART DOOR" (AUTOMATICKÉ OTVORENIE DVERÍ)

Táto voľba aktivuje špeciálne zariadenia, ktorá pootvorí dvere o niekoľko centimetrov v priebehu alebo na konci cyklu sušenia (v závislosti od programu) zaisťujúca prirodzené a efektívne sušenie riadu. Doba trvania zvoleného programu sa automaticky zmení a teplota vo fáze oplachu sa optimalizuje, a tým sa výrazne zníži spotreba energie. Otvorenie dverí v poslednej fáze sušenia využíva recirkuláciu vzduchu na odstránenie rizika zápachov.

## DÔLEŽITÉ

Táto voľba sa automaticky aktivuje pri programe "ECO". Ale bude možné ho vypnúť.

Funkcia "SMART DOOR" nie je k dispozícii v rámci programu "ULTRA RAPID 24" a "PREDUMYTIE".



## VAROVANIE!

Po voľbe tejto funkcie, zostane funkcia aktívna (rozsvieti sa indikátor) aj pri nasledujúcich programoch umývania a bude môcť byť deaktivovaná (indikátor zhasne) iba po opätovnom stlačení tlačidla.

## Tlačidlo "ALL IN 1"

Táto voľba umožňuje použitie optimálnych kombinovaných čistiacich prostriedkov "ALL in 1" ("3 in 1" / "4 in 1" / "5 in 1", a pod.).

Stlačením tohto tlačidla sa nastavený program umývania zmení tak, aby kombinované čistiace prostriedky uvoľnili svoje najlepšie účinky (okrem toho sa deaktivujú indikátor nedostatku soli).



### VAROVANIE!

Po voľbe tejto funkcie, zostane funkcia aktívna (rozsvieti sa indikátor) aj pri nasledujúcich programoch umývania a bude môcť byť deaktivovaná (indikátor zhasne) iba po opätovnom stlačení tlačidla.

### DÔLEŽITÉ

Táto voľba sa odporúča hlavne pri použití ULTRA RAPID 24', ktorého trvanie bude predĺžené o cca 15 minút, aby kombinované čistiace prostriedky uvoľnili svoje najlepšie účinky.

## Tlačidlo "ODLOŽENÝ ŠTART"

Toto tlačidlo umožňuje naprogramovanie spustenia cyklu umývania s oneskorením od 1 do 23 hodín vrátane.

Pre nastavenie odloženého štartu umývania postupujte nasledujúcim spôsobom:

- Stlačte tlačidlo "ODLOŽENÝ ŠTART" (na displeji sa zobrazí "00").
- Pre zvýšenie času oneskorenia opäť stlačte tlačidlo (pri každom stlačení sa oneskorenie zvýši o jednu hodinu až po maximálne 23 hodín).
- Pre spustenie odpočítavania stlačte tlačidlo "ŠTART". Po ukončení odpočítavania sa program automaticky spustí.

Na konci odpočítavania, sa program automaticky spustí a na displeji sa zobrazí dĺžka zvoleného programu.

Ak chcete vynulovať odložený štart, postupujte nasledujúcim spôsobom:

- Tlačidlo "RESET" podržte stlačené počas najmenej 3 sekúnd. Na displeji sa zobrazí "00" a zaznejú akustické signály.
- Odložený štart a zvolený program sa zruší. Displej zobrazí dve pomlčky.
- V tomto bode je potrebné nastaviť nový program a prípadne tlačidlami zvoliť doplnkové funkcie tak, ako je uvedené v časti "NASTAVENIE PROGRAMOV".

## Vypnutie funkcie zvukovej signalizácie KONCA PROGRAMU

Funkcia zvukovej signalizácie konca programu môže byť vypnutá nasledujúcim spôsobom:

### DÔLEŽITÉ

Nasledujúci postup začnite VŽDY pri vypnutí umývačky riadu.

1. Podržte tlačidlo "VOĽBA PROGRAMU" a zároveň zapnite umývačku riadu stlačením tlačidla "ZAPNÚT/VYPNÚT" (zaznie krátky zvukový signál).
2. Stlačte a držte tlačidlo "VOĽBA PROGRAMU" najmenej počas 15 sekúnd (počas tohto času zaznejú 2 zvukové signály).
3. Tlačidlo uvoľníte v momente, keď zaznie druhý zvukový signál (na displeji sa zobrazí "b1", čo znamená, že signalizácia je aktívna).
4. Opäť stlačte rovnaké tlačidlo (zobrazí sa "b0" čo znamená, že signalizácia je neaktívna).
5. Vypnite umývačku riadu stlačením tlačidla "ZAPNÚT/VYPNÚT", čím uvediete do činnosti nové nastavenie.

Na opätovnú aktiváciu zvukového signálu postupujte rovnakým spôsobom.

## Uloženie naposledy použitého programu

Uloženie naposledy použitého programu môžete vykonať nasledujúcim spôsobom:

**DÔLEŽITÉ**  
Nasledujúci postup začnite **VŽDY** pri vypnutí umývačky riadu.

1. Podržte stlačené tlačidlo "**VOLBA PROGRAMU**" a zároveň **zapnite** umývačku riadu stlačením tlačidla "**ZAPNÚT/VYPNÚT**" (zaznie krátky zvukový signál).
2. Stlačte a podržte tlačidlo "**VOLBA PROGRAMU**" najmenej počas **30** sekúnd (počas tohto čas zaznejú 3 akustické signály).
3. Uvoľnite tlačidlo po zaznení **TRETIEHO** akustického signálu ("**A0**" sa zobrazí na displeji pre indikáciu zrušenia uloženia).
4. Stlačte opäť rovnaké tlačidlo (na displeji sa zobrazí "**A1**" pre indikáciu, že uloženie je zapnuté).

5. Vypnite umývačku riadu stlačením tlačidla "**ZAPNÚT/VYPNÚT**", čím uvediete do činnosti nové nastavenie.

Na deaktiváciu uloženia vykonajte rovnaký proces.

**DÔLEŽITÉ**  
Táto umývačka riadu je vybavená bezpečnostným zariadením proti pretečeniu, ktoré v prípade poruchy vypúšťa prebytočnú vodu.



**VAROVANIE!**  
Aby nedošlo k neočakávanému spusteniu funkcie poistky proti pretečeniu odporúčame Vám, aby ste nehýbali a nenakláňali umývačku riadu v priebehu činnosti. V prípade, že je potrebné s umývačkou riadu pohnúť, alebo ju nakloniť, skontrolujte najskôr, či je ukončený cyklus umývania a vo vane umývačky nezostala žiadna voda.

Umývačka riadu môže na displeji signalizovať celú radu funkčných porúch.

## AUTOMATICKÁ SIGNALIZÁCIA PORÚCH

PORUCHA	PRÍČINA	ODSTRÁNENIE
Na displeji sa zobrazí <b>E2</b> spolu s krátkym akustickým signálom.	Chýba voda (je zatvorený prívod vody).	Vypnite umývačku riadu, otvorte ventil prívodu vody a znovu nastavte cyklus umývania.
Na displeji sa zobrazí <b>E3</b> spolu s krátkym akustickým signálom.	Spotrebič nemôže vypustiť vodu z vane na umývanie.	Skontrolujte, či nie je zalomená hadica výpuste vody, či nie je upchatý sifón, alebo či nie sú upchaté filtre. Ak porucha pretrváva, obráťte sa na autorizovaný servis.
Na displeji sa zobrazí <b>E4</b> spolu s krátkym akustickým signálom.	Vyteká voda.	Skontrolujte, či nie je zalomená hadica výpuste vody, či nie je upchatý sifón, alebo či nie sú upchaté filtre. Ak porucha pretrváva, obráťte sa na autorizovaný servis.
Na displeji sa zobrazí <b>E5, E6, E7, E<sub>f</sub></b> alebo <b>EL</b> s krátkym akustickým signálom.	Porucha elektronického riadenia.	Je potrebné obrátiť sa na autorizovaný servis.
Na displeji sa zobrazí <b>E8</b> alebo <b>E<sub>i</sub></b> s krátkym akustickým signálom.	Výhrevné teleso ohrevu vody nefunguje správne, alebo je upchatý filter.	Vyčistite filter. Ak porucha pretrváva, obráťte sa na autorizovaný servis.

## SMART Fi

Tento prístroj je vybavený **SMART Fi** technológiou, ktorá vám umožní prístroj ovládať na diaľku cez aplikáciu, a to vďaka funkcii Wi-Fi.

### Registrácia prístroja (v aplikácii)

- Stiahnite aplikáciu **Candy simply-Fi** na Vašom zariadení.

**Aplikácia Candy simply-Fi je dostupná pre zariadenia so systémom Android a iOS, a to ako pre tablety aj pre smartphony.**

**Získajte všetky podrobnosti o funkciách SMART Fi prechádzaním aplikácie v režime DEMO.**

- Otvorte aplikáciu, vytvorte profil užívateľa a zaregistrujte prístroj podľa pokynov na displeji zariadenia alebo pomocou "**Rýchleho sprievodcu**" priloženého u Vášho prístroja.

### Ovládanie na diaľku (cez aplikáciu)

- Jakmile je myčka registrována v aplikácii, pokaždé keď ji chcete ovládať na diaľku, musíte najprv vložiť nádobí, mycí prostriedok a zavrieť dvierka. Zapnite spotrebič, vyberte program "**P0**" a stisknete tlačítko **START/ RESET**; od tohoto okamžiku ji môžete ovládať pomocou príkazů v aplikácii.

## PARAMETRE BEZDRÔTOVÉHO PRIPOJENIA

Parameter	Špecifikácie
Wi-Fi štandard	802.11 b/g/n
Frekvencia	2,412 GHz. - 2,484 GHz.
Maximálny výkon prenosu	802.11b (11Mbps) +18,5 ± 2 dBm 802.11g (54Mbps) +16 ± 2 dBm 802.11n (HT20, MCS7) +14 ± 2 dBm
Minimálna citlivosť prijmu	802.11b (11Mbps) -93 dBm 802.11g (54Mbps) -85 dBm 802.11n (HT20, MCS7) -82 dBm

Týmto spoločnosť Candy Hoover Group Srl, prehlasuje, že zariadenia

označené symbolom  spĺňajú základné požiadavky Smernice 2014/53/EU.

Ak chcete obdržať kópiu Prehlásenia o zhode, prosím kontaktujte výrobcu na:

[www.candy-group.com](http://www.candy-group.com)

## AQUASTOP-SYSTÉM

Zariadenie na zastavenie vody chráni pred poškodením z dôvodu vytečenia vody z plniacej hadice, ktoré môže nastať z prirodzeného opotrebovania hadice. V systéme zastavenia vody vytečená voda pretečie do vlnitej hadice a aktivuje zastavovací ventil, ktorý preruší dodávku vody do spotrebiča. Táto porucha je signalizovaná červeným sektorom v okienku **A**.

Ak sa tak stane, kontaktujte servisného technika.

Ak nie je hadica dostatočne dlhá pre správne pripojenie, musí sa vymeniť za dlhšiu. Hadicu môžete kúpiť od servisného technika.

**B** B Bezpečnostné zariadenie proti pretočeniu (stlačte a otočte pre odpojenie).

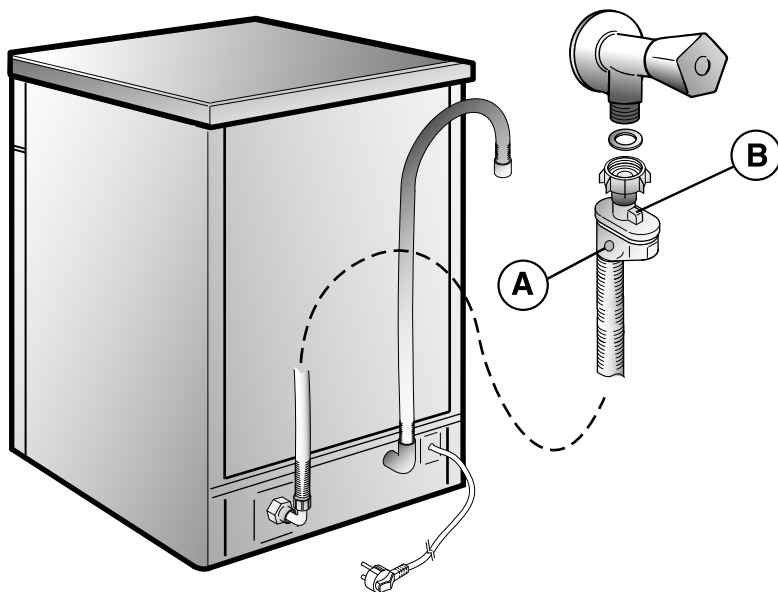





# TABUĽKA UMÝVACÍCH PROGRAMOV





## Umývanie s predumytím





Pre programy s predumytím odporúčame pridať ďalšiu dávku čistiaceho prostriedku (max. 10 g) priamo do umývačky.





Program	Popis
---------	-------

**P0**  = je program, ktorý umožňuje prístup k **SMART Fi** funkciám..

P1	U·wash +		<b>Hygienický</b> 75°C 	Cyklus s antibakteriálnym účinkom, vhodný na umývanie a dezinfekciu riadu (s odolnými usadeninami), kojeneckých fliaš a pod.
	PROGRAM		<b>INTENZÍVNY</b> ■ 75°C	Raz denne - pre veľmi znečistený riad a iné predmety, ktoré ste nechali jeden deň v umývačke.
	U·wash -		<b>Silný a rýchly</b> ■ 65°C	Vhodný pre rýchle umývanie veľmi znečistených hmcov.

P2	U·wash +		<b>Univerzálny +</b> 70°C 	Vhodný na umývanie každodenného riadu. Dve záverečné fázy oplachovania zaručia vysokú úroveň čistoty a hygieny.
	PROGRAM		<b>Univerzálny +</b> ■ 60°C	Raz denne - pre bežne znečistený riad a iné predmety, ktoré ste nechali jeden deň v umývačke.
	U·wash -		<b>Denný</b> ■ 55°C	Rýchly cyklus pre „bežne znečistený riad - vhodný na časté umývanie a bežné množstvo riadu.

P3	U·wash +		<b>Eco Plus</b> 55°C 	Program so strou teplotou, určený pre „bežne“ znečistených panvíc a riadu, použitím prostriedkov s obsahom enzýmov.
	PROGRAM		<b>ECO</b> ■ 45°C	Vhodný na umývanie bežne znečisteného riadu a hmcov použitím umývacích prostriedkov s obsahom enzýmov. <b>Program podľa normy EN 50242.</b>
	U·wash -		<b>Jemný</b> ■ 45°C	Vhodný na umývanie krehkého riadu a dekoratívneho skla. Vhodný aj na umývanie málo znečisteného riadu okrem hmcov.

P4	U·wash +		<b>Ultra rýchly 59'</b> 65°C 	Vhodný pre veľmi znečistený riad, ktoré sa umýva ihneď po použití.
	PROGRAM		<b>Ultra rýchly 24'</b> 50°C 	Rýchle umývanie riadu ihneď po použití. Náplň umývačky súpravou pre 6 osôb.
	U·wash -		<b>Predumytie</b>	Krátke studené predumytie riadu, ktoré necháte v umývačke až do naplnenia celého objemu.



Kontrola					Pribeh programu					Priem. čas programu v min.	Tlačidlá špeciálnych funkcií			
Umyvací prostriedok na predumytie	Umyvací prostriedok na hlavné umývanie	Čistenie filtrov	Kontrola leštidla	Kontrola soli v zasobníku	Horúce predumytie	Studené predumytie	Hlavné umývanie	Prvé studené opláchnutie	Druhé studené opláchnutie	Horúce opláchnutie s prídáním leštidla	Pri studenej vode 15°C* (tolerancia ± 10%)	Tlačidlo „ODLOŽENÝ START“	Tlačidlo „SMART DOOR“	Tlačidlo „ALL IN 1“

●	●	●	●	●	○		75°C	○	○	○	140	ÁNO	ÁNO	ÁNO
●	●	●	●	●	○		75°C	○	○	○	130	ÁNO	ÁNO	ÁNO
●	●	●	●	●	○		65°C	○		○	85	ÁNO	ÁNO	ÁNO
	●	●	●	●		○	70°C	○	○	○	125	ÁNO	ÁNO	ÁNO
	●	●	●	●		○	60°C	○		○	120	ÁNO	ÁNO	ÁNO
	●	●	●	●		○	55°C	○		○	80	ÁNO	ÁNO	ÁNO
	●	●	●	●		○	55°C	○		○	190	ÁNO	ÁNO	ÁNO
●	●	●	●	●		○	45°C			○	170	ÁNO	ÁNO	ÁNO
	●	●	●	●		○	45°C	○		○	85	ÁNO	ÁNO	ÁNO
●	●	●	●	●	○		65°C			○	59	ÁNO	ÁNO	ÁNO
	●	●	●	●			50°C			○	24	ÁNO	N/A	ÁNO
		●				○					5	ÁNO	N/A	

\* S horúcou vodou sa zobrazuje zostávajúci čas do konca automaticky programu počas priebehu programu.  
 ■ = „IMPULZNÉ“ program  = „Perfect Rapid zone“

N/A = NASTAVENIE FUNKCIE NIE JE MOŽNÉ

## ZARIADENIE NA ZMÄKČOVANIE VODY

V závislosti od zdroja obsahuje voda rôzne množstvo vápenca a minerálov, ktoré sa usadzujú na riade a zanechávajú na jeho povrchu biele škvrny a šmuhy. Aká je vysoká prítomnosť týchto minerálov vo vode, taká vysoká je jej tvrdosť.

Umývačky riadu sú vybavené zariadením na zmäkčovanie vody, ktoré vyžaduje k svojej regenerácii špeciálnu soľ. Táto zmäkčená voda

sa potom používa v umývačke na umývanie riadu. Stupeň tvrdosti vody vám poskytne spoločnosť, ktorá zabezpečuje dodávku vody alebo si ju môžete nechať zmerať.

### Nastavenie zmäkčovača vody elektronickým programátorom

Zmäkčovacie zariadenie upravuje vodu s tvrdosťou do 90°fH (francúzska stupnica) alebo 50°dH (nemecká stupnica tvrdosti vody) v 6 rôznych stupňoch jeho na stavenia.

V tabuľke je uvedené nastavenie.

Úroveň tvrdosti	Tvrdosť vody		Použitie regeneračnej soli	Nastavenie zmäkčovača vody
	°fH (fran. stupnica)	°dH (nemecká stupnica)		
0	0-5	0-3	NIE	d0
1	6-10	4-6	ÁNO	d1
2	11-20	7-11	ÁNO	d2
3	21-30	12-16	ÁNO	d3
*4	31-40	17-22	ÁNO	d4
5	41-50	23-27	ÁNO	d5
6	51-60	28-33	ÁNO	d6
7	61-90	34-50	ÁNO	d7

### Varovanie na doplnenie soli

Tento model je vybavený kontrolkou na ovládacom paneli, ktorá vás upozomí na nutnosť doplnenia soli.

\* **Zmäkčovacie zariadenie je vo výrobe nastavené na 4. stupeň (d4), čo vyhovuje väčšine používateľov.**

Podľa stupňa tvrdosti vody nastavte zmäkčovacie zariadenie nasledujúcim spôsobom:

**DÔLEŽITÉ**  
Nasledujúci postup začnite vždy pri vypnutom spotrebiči.

1. Stlačte a podržte tlačidlo "**VOĽBA PROGRAMU**" a zároveň zapnite umývačku riadu stlačením tlačidla "**ZÁPŇUTIE/VYPŇUTIE**" (ozve sa krátky akustický signál).
2. Stlačte a podržte tlačidlo "**VOĽBA PROGRAMU**" najmenej 5 sekúnd, pokiaľ sa nezozve akustický signál. Na displeji sa zobrazí úroveň nastaveného odvápnenia vody.
3. Opäť stlačte rovnaké tlačidlo a zvolte požadovanú úroveň odvápnenia vody: každým stlačením sa zvýši hodnota o jeden stupeň. Po dosiahnutí hodnoty "d7" ukazovateľ preskočí na úroveň "d0".
4. Vypnite umývačku stlačením tlačidla "**ZÁPŇUTIE/VYPŇUTIE**", čím uvediete do činnosti nové nastavenie.



**POZOR!**  
Ak sa vyskytne problém, vypnite umývačku stlačením tlačidla „ZÁPŇUTIE/VYPŇUTIE“ a začnite opäť od začiatku (KROK 1).

**DÔLEŽITÉ**  
Výskyt bielych škvŕn na riade je všeobecným znakom, že je nutné doplniť zásobník soli.

Čestitamo!

Hvala Vam što ste izabrali Candy proizvod; kvalitetne mašine koje garantuju dobre performanse i pouzdanost.

Candy proizvodi širok asortiman kućnih aparata: veš mašine, mašine za sušenje, šporeti, mikrotalasne reme, ugradne ploče, reme, aspiratore, frižidere i zamrzivače.

Raspitajte se kod svog prodavca za katalog sa kompletnim asortimanom Candy proizvoda. Molimo pažljivo pročitajte ovo uputstvo zato što ono pruža važne informacije o instalaciji, korišćenju i održavanju mašine, zajedno sa nekim korisnim savetima za najbolje iskorišćenje mogućnosti Vaše mašine. Za buduće referisanje, molimo sačuvajte ovo uputstvo na bezbednom mestu.

## **GARANCIJA**

Ovaj aparat je dopremljen sa garantnim sertifikatom koji omogućava besplatne popravke od strane ovlašćenog servisa u određenom vremenskom periodu. Molimo sačuvajte Vaš račun kao potvrdu kupovine. Treba ga čuvati na bezbednom mestu i prikazati serviseru, u slučaju poziva.

**CANDY SERVISNI CENTAR  
BESPLATAN INFO TELEFON NA TERITORIJI SRBIJE**

**0800 303 304**

Molimo da račun od kupovine ovog uređaja čuvate na sigurnom mestu jer ga je potrebno pokazati serviseru ako pozovete ovlašćeni servis.

## OPIS KONTROLNE TABLE

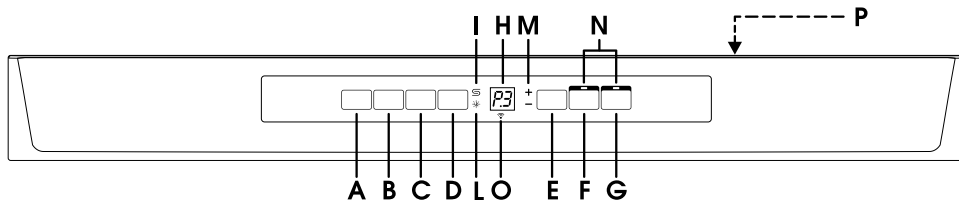

- |   |                                   |
|---|-----------------------------------|
| <b>A</b> Taster "UKLJUČ/ISKLJUČ"                                    | <b>H</b> DIGITALNI EKTRAN         |
| <b>B</b> Taster "IZBOR PROGRAMA"                                    | <b>I</b> "NEMA SOLI" indikator    |
| <b>C</b> Taster "ODLOŽENI START"                                    | <b>L</b> "NEMA SJAJA" indikator   |
| <b>D</b> "START"/"RESET" taster<br>(pokretanje/prekidanje programa) | <b>M</b> "U•WASH" indikatori      |
| <b>E</b> "U•WASH" taster  | <b>N</b> "IZABRANE OPCIJE" indik. |
| <b>F</b> "SMART DOOR" opcioni taster                                | <b>O</b> Wi-Fi indikator          |
| <b>G</b> "ALL IN 1" opcioni taster                                  | <b>P</b> Programski vodič         |

DIMENZIJE		
	Sa radnom pločom	Bez radne ploče
Širina x Visina x Dubina (cm)	60 x 85 x 60	59,8 x 82 x 57,3
Dubina sa otvorenim vratima (cm)	120	117
TEHNIČKI PODACI		
EN 50242 kapacitet kompleta	16	
Kapacitet sa šerpama i tiganjimas	9 kompleta	
Pritisak vode (MPa)	Min. 0,08 - Max. 0,8	
Napon	Videti tehničku nalepnicu	
POTROŠNJA (glavni programi)*		
Program	Energija (kWh)	Voda (L)
HIGIJENSKI	2,07	21
UNIVERZALNI	1,46	15
ECO	0,77	10
ULTRA RAPID 24'	0,59	9
Potrošnja vode pri isključenoj struji i redjimu pripravnosti: 0,45 W / 0,45 W		
* Vrednosti su izmerene u laboratoriji u skladu sa Evropskim Standardom EN 50242 (potrošnja modje da varira u zavisnosti od uslova korišćenja).		

## IZBOR PROGRAMA I SPECIJALNE FUNKCIJE

(Koristiti sa programskim vodičem)

### "U•WASH" taster

Ovaj taster omogućava da modifikujete intenzitet pranja u zavisnosti od zaprljanosti sudova, modifikovanjem temperature i vremena pranja.

Pritisnite dugme kako bi pojačali intenzitet pranja ( + indikator svetli) , ili da smanjite intenzitet pranja ( - indikator svetli).

Kombinacija ovog tastera sa 4 glavna programa pranja Vam omogućava još 8 dodatnih programa (dostižući ukupno 12 programa).

#### VAŽNO

Kada se mašina uključi, biće prikazan poslednji skup korišćenih opcija.

### "Perfect Rapid zone"

"Perfect Rapid zone" možete identifikovati po levoj strani kade mašine, na kojoj se nalaze dve dodatne prskalice koje će biti aktivirane tokom brzih programa (**Ultra Brzi 59'** i **Ultra Brzi 24'**) i **U•WASH +** programima (**Higijenski**, **Univerzalni +**, **Eco Plus**) kako bi doprineo dodatnom snagom pranja, većim progokom vode, u toj zoni.

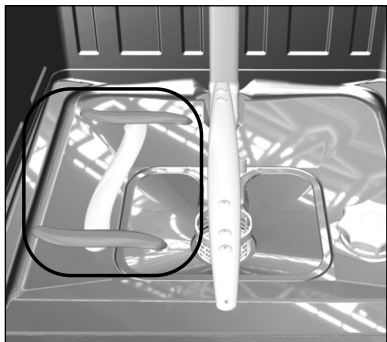

### Podešavanje programa

- Otvorite vrata i stavite prljavo posudje u mašinu
- Pritisnite "ON/OFF" tase  .  
Displej će prikazati dve crtice.
- Izaberite program pritiskanjem tastera
- Ako želite, pritisnite "U•WASH" taster.
- Ukoliko žekute da uzaberete bilo kakvu opciju, pritisnite odgovarajuće taster (i svetlosni indikator će zasvetleti).
- Pritisnite taster "START".  
Trajanje programa će biti prikazano na displeju naizmeničnim prikazom sata i minuta [npr. 1 h] (1 sat) / 25 (25 minuta)].
- Kada zatvorite vrata, posle zvučnog signala će mašina automatski početi da radi, a displej prikazati preostalo vreme do kraja pranja.

### "IMPULSE" programi

"IMPULSE" programi koriste impulsni sistem pranja, koji smanjuje potrošnju, nivo buke i poboljšava performanse.

#### VAŽNO

"Naizmeničan" rad pumpe NE SME biti smatran kvarom, pošto je to glavna karakteristika i mpulsnog pranja, te je potpunonormalna karakteristika programa.

### Prekid programa

Otvaranje programa dok mašina radi nijeporučljivo, pogotovu tokom faze glavnog pranja i toplog ispiranja. Međutim, ako otvorite vrata tokom rada mašine (na primer, da dodate posudje), mašina automatski prestaje sa radom a displej će prikazivati vreme do kraja pranja. Zatvorite vrata, **bez pritiskanja bilo kakvih tastera**. Ciklus će automatski početi sa mesta gde je prekinut.

## VAŽNO

Program koji traje može biti prekinut bez otvaranja vrata pritiskom tastera "UKLJUČ/ISKLJUČ". U tom slučaju, jednostavno ponovo pritisnite taster "UKLJUČ/ISKLJUČ" kako bi nastavili ciklus sa mesta gde je prekinut.



## UPOZORENJE!

U slučaju da otvorite vrata tokom ciklusa, zvučni signal će zapištati kako bi Vas obavestio da ciklus još nije završen.

## Promena programa pranja

Uradite sledeće korake kako bi prekinuli ili promenili program pranja:

- Držite taster "RESET" najmanje 5 sekundi. "00" će se pojaviti na displeju i zvučni signal će se oglasiti.
- Program pranja će biti prekinut. Displej će prikazati dve crtice.
- U ovom trenutku ćete moći da izaberete novi program pranja.



## UPOZORENJE!

Pre pokretanja novog programa bi trebalo da proverite da li se deterdžent i dalje nalazi u posudi. Ako ga nema, dopunite deterdžent.

## Trajanje programa

Dok program traje, na displeju se prikazuje preostalo vreme trajanja do kraja.

*U slučaju da dodje do nestanka struje, posebna memorija čuva izabrani program i nastavlja sa onog mesta gde je prekinut.*

## Kraj programa

Kraj pranja će označiti zvučni signal (u slučaju da nije ugašen) u trajanju od 5 sekundi, koji se ponavlja 3 puta u toku od 30 sekundi.

## VAŽNO

U slučaju da je funkcija "SMART DOOR" aktivirana, tokom sušenja će se vrata automatski otvoriti i moraćete da sačekate indikaciju kraja ciklusa pre vadenja sudova.

## Dugme opcije

### Dugme "SMART DOOR" (AUTOMATSKO OTVARANJE VRATA)

Ova opcija aktivira mehanizam koji otvara vrata na nekoliko centimetara tokom ili na kraju procesa sušenja sudova (u zavisnosti od programa garantujući prirodno i efikasno sušenje sudova).

Trajanje izabranog ciklusa će biti automatski promenjeno, kako bi se temperatura ispiranja prilagodila i omogućila značajnu uštedu energije. Otvaranje vrata u poslednjem delu ciklusa omogućava cirkulaciju vazduha što garantuje bolje sušenje i sprečava nastanak neprijatnih mirisa.

## VAŽNO

Ova opcija je automatski aktivirana na programu "ECO". Ali, moguće je isključiti je.

Funkcija "SMART DOOR" nije dostupna na programima "ULTRA RAPID 24'" i "PREDPRANJE".



## UPOZORENJE!

Kada je ova opcija izabrana, ništa, ni na koji način ne sme sprečiti otvaranje vrata ili nasilno zatvaranje istih, zato što to može oštetiti mehanizam.

Oslobodite prostor ispred vrata mašine i pri zatvaranju, sačekajte da se mehanizam koji otvara vrata povuče u mašinu.

## "ALL IN 1" taster

Ova opcija optimizuje upotrebu "ALL in 1" ("3 in 1"/"4 in 1"/"5 in 1", itd.) kombinovanih deterdženata.

Izborom ovog tastera, ciklus pranja je optimizovan tako da najbolje isklristi kombinovane deterdžente (iz očiglednih razloga deaktivira indikator nedostatka soli).



### UPOZORENJE!

Kada izaberete opciju, ona ostaje izabrana i za naredne cikluse, sve dok je pritiskom na odgovarajući taster ponovo ne isključite.

### VAŽNO

Ova opcija je preporučljiva kada koristite **ULTRA RAPID 24'** program. Trajanje programa će biti produženo za 15 minuta, kako bi se tablete potpuno stopile i postigli najbolji rezultati pranja.

## Taster "ODLOŽENI START"

Ovim tasterom se može odložiti početak pranja, od 1 do 23 časa.

Učinite sledeće korake kako bi odložili:

- Pritisnite "**ODLOŽENI START**" taster ("00" će se pojaviti na displeju).
- Ponovo pritisnite dugme kako bi povećali broj časova (svaki put se povećava za 1 sat, do maksimalnih 23).
- Kako bi otpočeli odbrojavanje, pritisnite dugme "**START**". Displej će prikazati vreme preostalo do početka programa (u satima).

Na kraju odbrojavanja, mašina će se automatski uključiti, a na displeju će biti prikazano preostalo vreme do kraja pranja.

Učinite sledeće korake kako bi prekinuli odbrojavanje vremena:

- Držite taster "**RESET**" najmanje 3 sekunde. "00" će se prikazati na displeju, uz zvučni signal.
- Odloženi start izabranog programa će biti prekinut. Ekran će prikazati dve crtiće.
- U ovom trenutku, moraćete ponovo da izaberete novi orogram i opcije, prema uputstvima za pokretanje novog programa iz sekcije "**PODEŠAVANJE PROGRAMA**".

## Isključivanje zvučnog signala na kraju pranja

Zvučni signal na kraju pranja može biti ugušen sledećim koracima:

### VAŽNO

Mašina **UVEK** mora biti uključena pre pokretanja ove procedure.

1. Držite taster za "**IZBOR PROGRAMA**" i u stom trenutku uključite aparat pritiskom tastera "**UKLJUČ/ISKLJUČ**" (blagi zvučni signal će se oglasiti).
2. Držite taster "**IZBOR PROGRAMA**" pritisnut najmanje 15 sekundi (tokom kojih će se zvučni signal oglasiti 2 puta).
3. Pustite dugme kada se oglasi **drugi** zvučni signal ("**b1**" će se pojaviti na displeju, što znači da je zvuk uključen).
4. Ponovo pritisnite dugme ("**b0**" na displeju će indikovati da je zvuk isključen).
5. Isključite mašinu pritiskom tastera "**UKLJUČ/ISKLJUČ**" kako bi potvrdili nova podešavanja.

Kako bi ponovo uključili alam na kraju pranja, pratite istu proceduru.

## Memorisanje poslednjeg korišćenog programa

Poslednji korišćeni program može biti memorisan sledećim koracima:

**VAŽNO**  
Mašina **UVEK** mora biti uključena pre pokretanja ove procedure.

1. Držite taster "IZBOR PROGRAMA" i u isto vreme **uključite** mašinu pritiskom na taster "UKLJUČ/ISKLJUČ" (oglasiće se blagi zvučni signal).
2. Držite taster "IZBOR PROGRAMA" najmanje **30** sekundi (tokom ovog perioda, **3** zvučna signala će se oglasiti).
3. Pustite dugme kada se oglasi **TREĆI** zvučni signal ("A0" će se pojaviti na displeju, što će indikovati da je memorisanje isključeno).

4. Ponovo pritisnite isti taster ("A1" će se pojaviti na displeju, što će indikovati da je memorisanje (ključeno).

5. Isključite mašinu pritiskom tastera "UKLJUČ/ISKLJUČ" kako bi potvrdili novo podešavanje.

Kako bi onemogućili memorisanje, prpratite istu proceduru.

**VAŽNO**  
Ova mašina je opremljena protivpoplavnim sistemom koji će automatski izbaciti višak vode iz mašine, u slučaju da se problem javi.



### UPOZORENJE!

Kako bi obezbedili pravilno funkcionisanje protivpoplavnog sistema, mašinu ne treba naginjati ili pomerati tokom rada. U slučaju da je potrebno pomeriti ili nagnuti mašinu, uradite to na kraju ciklusa, kada budete sigurni da je mašina gotova i nema preostale vode.

Mašina ima sposobnost prikazivanja određenih grešaka putem displeja.

## AUTOMATSKI SIGNALI GREŠAKA

GREŠKA	UZROK	REŠENJE
E2 se pojavljuje na displeju i alam se oglašava.	Nema vode (česma je zatvorena).	Isključite mašinu, odvmite vodu na česmi i ponovo pokrenite program.
E3 se pojavljuje na displeju i alam se oglašava.	Mašina ne može da izbaci vodu.	Proverite da li je crevo za izbacivanje vode savijeno ili sifon ili filteri blokirani, i očistite ih. U slučaju da se problem nastavi, pozovite ovlašćeni servis.
E4 se pojavljuje na displeju i alam se oglašava.	Curi voda	Proverite da li je crevo za izbacivanje vode savijeno ili filteri blokirani. U slučaju da se problem nastavi, pozovite ovlašćeni servis.
E5,E6,E7,Ef ili EL se pojavljuju na displeju i alam se oglašava.	Greška elektronske kontrole.	Kontaktirajte za Ovlašćeni Servis.
E8 ili Ei se pojavljuje na displeju i alam se oglašava.	Grejač ne radi dobro ili je filter zapušen.	Očistite filtere.



## SMART Fi

Ovaj aparat je opremljen **SMART Fi** tehnologijom koja omogućava bežičnu kontrolu putem Aplikacije zahvaljujući Wi-Fi mreži.

### Povezivanje mašine (sa aplikacijom)

- Preuzmite **Candy simply-Fi** aplikaciju na Vaš telefon.

**Candy simply-Fi Aplikacija je dostupna za mobilne telefone, tablete i slične mobilne uređaje sa Android i iOS operativnim sistemom.**

**Preuzmite sve detalje o SMART Fi funkcijama ulaskom i listanjem DEMO mode u aplikaciji.**

- Otvorite aplikaciju, napravite lični profil i povežite aparat prateći instrukcije sa displeja aplikacije ili "**Brzi Vodič**" zakačenom na mašini.

### Omogućite bežičnu kontrolu (putem aplikacije)

- Nakon povezivanja mašine, svaki put kada želite da je kontrolišete putem mobilne Aplikacije, prvo morate da stavite sudove, sipate deterdžent i zatovrite vrata.  
Uključite aparat, izaberite program "**P0**" i pritisnite taster **START/RESET** i zatvorite vrata; od tog trenutka ćete moći da kontrolišete mašinu putem Aplikacije.

## WIRELESS PARAMETRI

Parametar	Specifikacija
Bežični Standard	802.11 b/g/n
Opseg frekvencije	2,412 GHz. - 2,484 GHz.
Najviša snaga prenosa	802.11b (11Mbps) +18,5 ± 2 dBm 802.11g (54Mbps) +16 ± 2 dBm 802.11n (HT20, MCS7) +14 ± 2 dBm
Najmanja osetljivost primanja	802.11b (11Mbps) -93 dBm 802.11g (54Mbps) -85 dBm 802.11n (HT20, MCS7) -82 dBm

Sa ovim navodom **Candy Hoover Group Srl**, deklariše da je ovaj aparat

označen sa  i slaže se sa svim osnovnim zahtevima Direktive 2014/53/EU. Kako bi dobili deklaraciju o saglasnosti, molimo kontaktirajte proizvođača na: [www.candy-group.com](http://www.candy-group.com)





# PROGRAMSKI VODIČ





## Pranje sa predpranjem





Za programe pranja sa predpranjem, savetujemo da stavite dodatnu dozu deterdženta (max. 10 g) direktno u mašinu.





Program	Popis programu
---------	----------------

**P0**  = je program koji omogućava kontrolu putem **SMART Fi**.

<b>P1</b>	U.wash + 	<b>Higijenski</b> 75°C 	Antibakterijski program namenjen za pranje i sterilisanje veoma zaprljanog posudja, flašica za bebe i sl.
	PROGRAM 	<b>Intenzivan</b> 75°C ■	Jednom dnevno - za veoma zaprljane šerpe i tiganje, koje su bile ostavljene ceo dan i da bi bile oprane.
	U.wash - 	<b>Brz i Snažan</b> 65°C ■	Namenjen za brže pranje veoma zaprljanog posudja.

<b>P2</b>	U.wash + 	<b>Univerzalni +</b> 70°C 	Namenjen za svakodnevno intenzivno pranje. Dva finalna ispiranja garantuju visok nivo higijene.
	PROGRAM 	<b>Univerzalni</b> 60°C ■	Jednom dnevno - normalan program namenjen za posudje koje se skupljalo ceo dan.
	U.wash - 	<b>Svakodnevni</b> 55°C ■	Brži program za normalno zaprljano posudje, namenjen za svakodnevno i često pranje.

<b>P3</b>	U.wash + 	<b>Eco Plus</b> 55°C 	Program na srednjoj temperaturi namenjen za pranje šerpi, tiganja i drugih sudova koji su "normalno" zaprljani, korišćenjem deterdženta koji sadrži enzime.
	PROGRAM 	<b>ECO</b> 45°C ■	Program za normalno zaprljano posudje (najefikasniji u pogledu potrošnje vode i energije za taj tip posudja). <b>Standardizovan za EN50242.</b>
	U.wash - 	<b>Delikatni</b> 55°C ■	Prikladan za delikatne čaše i slično posudje. Takođe se može koristiti za slabo zaprljano posudje.

<b>P4</b>	U.wash + 	<b>Ultra Brzi 59'</b> 65°C 	Prikladan za pranje veoma zaprljanog posudja odmah nakon jela (Max. 8 kompleta).
	PROGRAM 	<b>Ultra Brzi 24'</b> 50°C 	Brzo pranje za sudove koji će biti oprani odmah nakon korišćenja. Staviti najviše 6 kompleta.
	U.wash - 	<b>Osvežavanje</b>	Brzo predpranje za posudje koje će biti neko vreme u mašini pre nego što se nakupi dovoljno za celo pranje.

Pre pranja proveriti					Tok programa						Prosedjno trajanje	Dostupnost izbora specijalnih funkcija		
Detetdžent za predpr.	Detetdžent za pranje	Čišćenje filtera	Sredstvo za ispiranje (sijaj)	Pozuda za So	Toplo predpranje	Hladno predpranje	Glavno pranje	Prvo hladno ispiranje	Drugo hladno ispiranje	Toplo ispiranje sa sijaj.	Sa hlad. vodom (15°C)* -Tolerancija ± 10%-	"ODLOŽENI START"	"SMART DOOR" taster	"ALL IN 1" taster

●	●	●	●	●	○		75°C	○	○	○	140	DA	DA	DA
●	●	●	●	●	○		75°C	○	○	○	130	DA	DA	DA
●	●	●	●	●	○		65°C	○		○	85	DA	DA	DA

	●	●	●	●		○	70°C	○	○	○	125	DA	DA	DA
	●	●	●	●		○	60°C	○		○	120	DA	DA	DA
	●	●	●	●		○	55°C	○		○	80	DA	DA	DA

	●	●	●	●		○	55°C	○		○	190	DA	DA	DA
●	●	●	●	●		○	45°C			○	170	DA	DA	DA
	●	●	●	●		○	45°C	○		○	85	DA	DA	DA

●	●	●	●	●	○		65°C			○	59	DA	DA	DA
	●	●	●	●			50°C			○	24	DA	N/A	DA
		●				○					5	DA	N/A	

\* SA TOPLOM ULAZNOM VODOM, VREME PRANJA ĆE AUTOMATSKI BITI PRILAGODJENO I PRIKAZANO NA DISPLEJU.  
 ■ = "IMPULSE" programi (S) = "Perfect Rapid zone"

## AQUASTOP-SISTEM

Protivpoplavni sistem Aquastop sprečava štete nastale curenjem vode iz creva za dovod vode, koje se može desiti njegovim prirodnim starenjem.

U slučaju da crevo krene da curi, dodatno crevo će biti napunjeno vodom, što će zavnuti poseban ventil i prekinuti dovod vode mašine.

Kvar će biti prikazan tako što će indikator na vrhu **(A)** postati crven.

U slučaju da se to desi, molimo pozovite ovlašćenog serviser.

U slučaju da crevo koje je došlo uz mašinu nije dovoljno dugačko, ono mora biti zamenjeno sa dužim. Duže crevo možete naručiti kod ovlašćenog serviser.

**(B)** Bezbednosna naprava protiv savijanja (pritisnuti kada želite da savijete crevo ili da pomerate mašinu).

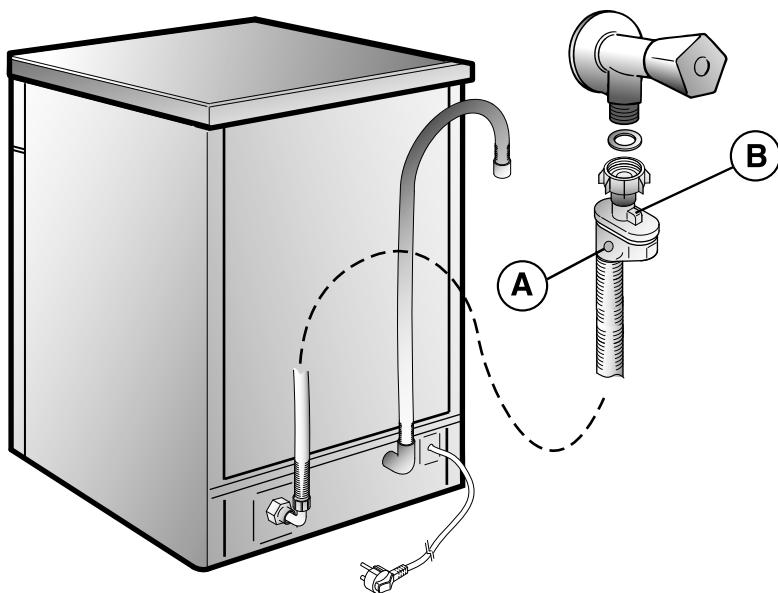

# SISTEM ZA OMEKŠAVANJE VODE

U zavisnosti od vode u Vašem gradu, različite količine kamenca i minerala koje mogu ostati na posudju, mogu ostaviti belo-sive fleke na posudju. Što je viši nivo pomenutih minerala, voda je tvrdja. Mašina je opremljena automatskim omekšivačem vode, koji uz pomoć specijalne regenerišuće soli omekšava vodu za pranje posudja. Tačan nivo tvrdoće vode uvek modjete da potradjite direktno od Vašeg snabdevača vodom.

## Regulisanje omekšavanja vode

Omekšivač vode modje da tretira tvrdoću vode do 90°FH (Francusko merenje) ili 50°dH (Nemačko merenje) putem 8 podešavanja. Podešavanja su izlistana u tabeli ispod.

Nivo	Tvrdoća vode		Korišćenje regenerišuće soli	Podešavanje omekšivača vode
	°FH (Franc.)	°dH (Nemač.)		
0	0-5	0-3	NE	d0
1	6-10	4-6	DA	d1
2	11-20	7-11	DA	d2
3	21-30	12-16	DA	d3
*4	31-40	17-22	DA	d4
5	41-50	23-27	DA	d5
6	51-60	28-33	DA	d6
7	61-90	34-50	DA	d7

## Indikator napunjenosti soli

Pojedini modeli mašina za pranje sudova opremljeni su svetlosnim indikatorom, koji pokazuje potrošnju soli.

\* *Uredjaj za omekšavanje vode je fabrički podešen na nivo 4 (d4), pošto ovo podešavanje odgovara na potrebe najviše ljudi.*

Regulшите podešavanje Vašeg omekšivača vode prema tvrdoći, prateći sledeće korake:

### VAŽNO

**Mašina UVEK mora biti isključena pre otpočinjanja ove procedure.**

1. Drdžite taster "**IZBOR PROGRAMA**" i u isto vreme uključite mašinu pritiskom tastera "**UKLJUČ/ISKLJUČ**" (oglasice se blagi zvučni signal).
2. Drdžite taster za "**IZBOR PROGRAMA**" pritisnut najmanje 5 sekundi, **DOK** se ne čuje blagi zvučni signal. Trenutno podešavanje tvrdoće vode će biti pokazano na displeju.
3. Ponovo pritisnite isto dugme kako bi izabrali djeljeni nivo tvrdoće vode: svaki put kada pritisnete taster, podešavanje će se povećati za jedan nivo. Kada dostigne nivo "d7", displej će se u sledećem koraku automatski vratiti na "d0".
4. Isključuite mašinu pritiskom na taster "**UKLJUČ/ISKLJUČ**" kako bi potvrdili novo podešavanje.



### UPOZORENJE!

**U slučaju bilo kakvog problema, isljučite mašinu pritiskom tastera "UKLJUČ/ISKLJUČ" i počnite proceduru od prvog koraka .**

### VAŽNO

**U slučaju da se pojave bele fleke na posudju, to je siguran znak da treba dopuniti posudu za so ili povisiti nivo u podešavanjima.**

## ***Upozorenje!***

Candy aparati za domaćinstvo, namenjeni su isključivo za korišćenje u domaćinstvu. Ako želite, odnosno nameravate da upotrebljavate Candy aparate za domaćinstvo u profesionalne svrhe, prethodno se posavetujte sa dobavljačem!

Mašinu koristite samo prema uputstvima!

Sva su prava zadržana. Nijedan deo ovog izdanja ne sme biti reprodukovano ili prepisano u bilo kom obliku odnosno na bilo koji način, bilo mehanički, fotokopiranjem ili na neki drugi način, bez prethodnog odobrenja vlasnika autorskih prava (copyright).

Proizvodjač ne odgovara za eventualne greške u štampanju ovog uputstva.

Proizvodjač zadržava pravo na odgovarajuće izmene na proizvodu koje ne menjaju njegove bitne karakteristike.

**Besplatan info telefon iz bilo kog mesta u Srbiji**

**0800 303 304**



Вітаємо!

Дякуємо Вам за вибір продукції Candy; якісної та надійної посудомийної машини, що гарантує Вам бездоганну роботу.

Компанія Candy виробляє широкий ряд побутових приладів: посудомийні машини, пральні машини, сушарки, плити, мікрохвильові печі, духовки, варильні поверхні, холодильники та морозильні камери.

Запитуйте у нашого дилера каталог із повним переліком продукції Candy.

Просимо Вас уважно прочитати інструкції, наведені у цьому керівництві, оскільки вони містять важливі вказівки та рекомендації стосовно безпеки, які слід виконувати при установці, використанні та догляді. Тут Ви також знайдете поради, стосовно якомога ефективнішого використання Вашої посудомийної машини.

Будь ласка, зберігайте цю інструкцію у надійному місці для пошуку відповідей на будь-які питання, що виникнуть у Вас в процесі користування приладом.

## ГАРАНТІЯ

Для Вашого побутового приладу виробник надає гарантійний сертифікат, який дозволить Вам безкоштовно скористатись послугами служби технічної допомоги. Будь ласка, зберігайте товарний чек. Зберігайте його у надійному місці, і коли Вам буде потрібна технічна допомога, покажіть його майстру.



## ОПИС ПАНЕЛІ УПРАВЛІННЯ

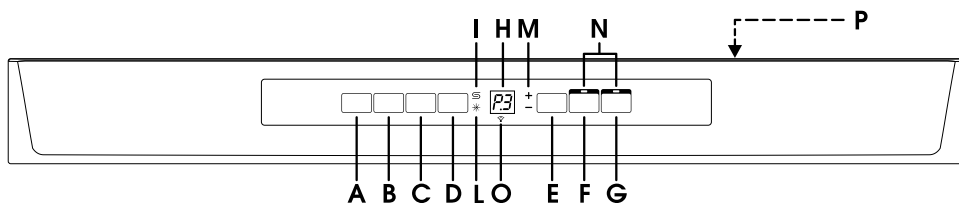

- |  |   |
|--|---|
| <b>A</b> Кнопка "УВІМКН/ВИМКН"                             | <b>H</b> ЦИФРОВИЙ ДИСПЛЕЙ                     |
| <b>B</b> Кнопка "ВИБІР ПРОГРАМ"                            | <b>I</b> індикатор "ВІДСУТНІСТЬ СОЛІ"         |
| <b>C</b> Кнопка "ВІДТЕРМІНУВАННЯ ПУСКУ"                    | <b>L</b> індикатор "ВІДСУТНІСТЬ ОПОЛІСКУВАЧА" |
| <b>D</b> Кнопка "ПУСК/СКИДАННЯ"<br>(пуск/відміна програми) | <b>M</b> індикатори "U •WASH"                 |
| <b>E</b> Кнопка "U •WASH"                                  | <b>N</b> індикатори "ВИБІР ОПЦІЙ"             |
| <b>F</b> Опція "SMART DOOR"                                | <b>O</b> індикатор "Wi-Fi"                    |
| <b>G</b> Опція "ВСЕ В 1"                                   | <b>P</b> Панель управління програмами         |

РОЗМІРИ		
	Враховуючи робочу поверхню	Без врахування робочої поверхні
Ширина x Висота x Глибина (см)	60 x 85 x 60	59,8 x 82 x 57,3
Глибина з відкритими дверцятами (см)	120	117
ТЕХНІЧНІ ХАРАКТЕРИСТИКИ		
EN 50242 місце завантаження	16	
Об'єм для кастрюль та тарілок	на 9 осіб	
Тиск подачі води (МПа)	Мін. 0,08 - Макс. 0,8	
Запобіжник / потужність на вході / напруга джерела електропостачання	Дивіться табличку із заводськими характеристиками	
СПОЖИВАННЯ (основні програми)*		
Програми	Енергія (кВтг)	Вода (Л)
ГІГЕНІЧНЕ МИТТЯ	2,07	21
УНІВЕРСАЛЬНА	1,46	15
ЕКО	0,77	10
ULTRA RAPID 24'	0,59	9
Споживання електроенергії у вимкненому режимі та режимі очікування: 0,45 Вт/0,45 Вт		
* Показники виміряні у лабораторії відповідно до Європейських стандартів EN 50242 (споживання може відрізнятись відповідно до умов використання)		

## ВИБІР ПРОГРАМИ ТА СПЕЦІАЛЬНІ ФУНКЦІЇ

(використовувати разом із вказівником програм)

### Кнопка "U •WASH"

Ця кнопка дозволяє змінювати інтенсивність миття залежно від рівня забруднення. А також корегувати час миття і температуру води. Натисніть кнопку, щоб збільшити інтенсивність циклу миття (індикатор покаже значення **+**) або зменшити (індикатор покаже значення **-**), що також дозволить скоротити час миття. Поєднуючи цю кнопку з 4 головними програмами миття ви отримуєте 8 додаткових циклів миття (разом 12 програм миття).

#### ВАЖЛИВО

При наступному увімкненні посудомийної машини зберігаються останні налаштування програми

### "Perfect Rapid zone"

"Perfect Rapid zone" ("Ідеальна зона швидкої мийки") розміщується в лівій частині бака, в якій активується два додаткових розприскувачі під час швидких програм (Ультра швидко 59' і Ультра швидко 24') та U •Wash+ програми (Гігієнічна, Універсальна +, Eco Plus), щоб забезпечити додаткову потужність мийки і збільшити подачу води в цій зоні.

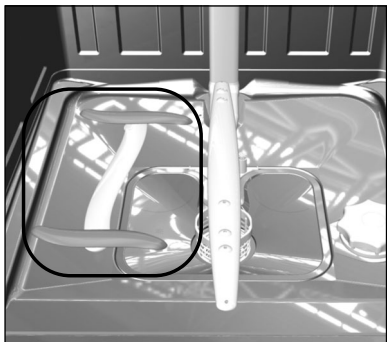

### Налаштування програми

- Відкрийте дверцята і завантажте брудний посуд всередину посудомийної машини.
- Натисніть кнопку "УВІМК/ВИМКН" <sup>①</sup>. На дисплеї з'явиться дві смужки.
- Натисніть на кнопку "ВИБІР ПРОГРАМ" і оберіть програму.
- Натисніть кнопку "U •WASH" за бажанням.
- Для вибору іншої опції натисніть відповідну кнопку (індикатор спалахне).
- Натисніть кнопку "ПУСК". На дисплеї буде відображено час миття [ 1 ] год. (1 година) / [ 25 ] хв. (25 хвилин).
- Після зачинення дверцят пролунає звуковий сигнал і програма автоматично почне працювати. На дисплеї буде відображено час до закінчення циклу миття.

### ІМПУЛЬСНЕ МИТТЯ

Програми "ІМПУЛЬСНОГО МИТТЯ" використовують імпульсну технологію миття, яка скорочує споживання, шум та підвищує ефективність роботи.

#### ВАЖЛИВО

"Переривчаста" робота насоса пральної машини НЕ ПОВИННА сприйматися як несправність, це характерна риса імпульсного миття, тому така робота є нормальним функціонуванням програми.

### Переривання програми

Під час роботи програми не рекомендується відкривати дверцята, особливо під час основного миття та фази фінального ополіскування гарячою водою. Тим не менш, якщо дверцята відкриті під час роботи програми (наприклад, коли ви додасте посуд), машина автоматично припиняє роботу, а на дисплеї блиматиме час, що залишився до завершення циклу. Закрийте дверцята не натискаючи жодної кнопки. Цикл миття відновиться з того моменту, коли його було перервано.

### ВАЖЛИВО

Програму, яка вже розпочала роботу, можна перервати без відкриття дверцят, натиснувши кнопку "УВІМК/ВИМК". У такому випадку, просто натисніть кнопку "УВІМК/ВИМК" ще раз, і програма відновить свою роботу з того місця, на якому її було перервано.



### ПОПЕРЕДЖЕННЯ!

Якщо ви відкриєте дверцята під час циклу сушки, то пролунає звуковий сигнал, який означає що цикл сушки ще не завершено.

## ЗМІНА ПОТОЧНОЇ ПРОГРАМИ

Якщо ви бажаєте змінити або скасувати поточну програму, виконайте наступні дії:

- Натисніть кнопку "RESET" принаймні на 3 секунди. На дисплеї висвітлиться "00" та пролунає звуковий сигнал.
- Поточну програму буде скасовано, на дисплеї з'являться дві лінії.
- З цього моменту ви можете встановити нову програму.



### ПОПЕРЕДЖЕННЯ!

Перед початком нової програми, будь ласка, перевірте наявність миючого засобу у дозаторі. За необхідності, наповніть дозатор.

## РОБОТА ПРОГРАМИ

Коли програма працює, на дисплеї висвічується час, що залишився до завершення циклу, який оновлюється автоматично.

*Якщо під час роботи посудомийної машини відбувся збій електропостачання, спеціальний пристрій збереже обрану програму, і коли електропостачання відновиться, продовжить роботу з місця завершення.*

## ЗАВЕРШЕННЯ РОБОТИ ПРОГРАМИ

Зуммер вказуватиме про завершення програми (якщо не відключений) протягом 5 секунд, з повтором 3 рази кожні 30 секунд.

### ВАЖЛИВО

Якщо функція "SMART DOOR" активується під час фази сушіння, дверцята відкриються автоматично, і вам доведеться зачекати, доки не засвітиться індикатор завершення циклу, перш ніж виймати посуд.

## КНОПКИ ВИБОРУ ПРОГРАМ

### Кнопка "SMART DOOR" (АВТОМАТИЧНЕ ВІДКРИТТЯ ДВЕРЦЯТ)

Ця опція активує спеціальний пристрій, який відкриває дверцята на кілька сантиметрів протягом або в кінці циклу сушіння (в залежності від програм), забезпечуючи природне і ефективне сушіння посуду.

Тривалість обраного циклу буде автоматично змінено, щоб забезпечити оптимізацію температур, що застосовуються у фазі ополіскування, та значно знизити енергоспоживання.

Відкриття дверцят в останній фазі сушіння дозволяє використовувати системи рециркуляції повітря, що усуває ризик виникнення неприємних запахів.

### ВАЖЛИВО

Ця опція активується автоматично в програмі "ЕКО". Але її можна відключити. Функція "SMART DOOR" недоступна в програмі "ULTRA RAPID 24" (ПРИСКОРЕНЕ МИТТЯ) і "ОСВІЖИТИ" (ПОПЕРЕДНЕ МИТТЯ).



### ПОПЕРЕДЖЕННЯ!

При виборі цієї опції заборонено будь-яким чином запобігати відкриттю дверцят або примусово закрити їх, щоб не пошкодити механізм.

Не перекривайте простір перед дверцятами і під час закриття, зачекайте, доки пристрій відкриття не повернеться в положення.

## Кнопка " ALL IN 1 " (ВСЕ В ОДНОМУ)

Ця опція оптимізує використання функції "ВСЕ В ОДНОМУ" (ALL IN 1) ("3 в 1" / "4 в 1" / "5 в 1", і т. д.) шляхом поєднання миючих засобів. Натискаючи цю кнопку, обрана програма миття модифікується, для отримання кращого результату роботи за допомогою комбінування миючих засобів. (крім того, попередження про відсутність солі буде неактивним).



### ПОПЕРЕДЖЕННЯ!

Обравши цю опцію, вона буде активною і при наступному митті (світлитиметься індикатор), деактивувати (індикатор вимкнеться) її можна лише знову натиснувши кнопку.

### ВАЖЛИВО

Ця опція рекомендується для програми "ULTRA RAPID 24" тривалість якої буде продовжено на 15 хвилин, для того, щоб таблетки миючого засобу досягли якнайкращої ефективності.

## Кнопка "ВІДТЕРМІНОВАНІЙ СТАРТ"

Ви можете відкласти початок роботи посудомийної машини на 1 або 23 годин.

Виконайте наступне для встановлення відкладеного старту:

- Натисніть кнопку **"ВІДТЕРМІНОВАНІЙ СТАРТ"** (на дисплеї з'явиться "00").
- Натисніть кнопку знову для збільшення часу відкладеного старту у годинах (із кожним натисканням старт роботи відкладатиметься на 1 годину, до максимального значення у 23 години)
- Для початку зворотного відліку часу натисніть кнопку **"START"** на дисплеї висвітлиться час, що залишився до початку роботи програми.

У кінці зворотного відліку часу програма запуситься автоматично, на дисплеї відобразиться тривалість обраного циклу.

Для відміни відтермінування пуску виконайте наступні дії:

- Натисніть кнопку **"RESET"** принаймні на 3 секунди. На дисплеї з'явиться "00" та пролунає звуковий сигнал.
- **ВІДТЕРМІНОВАНІЙ** старт та обрану програму буде скасовано. На дисплеї з'явиться дві лінії.
- На цьому кроці, ви можете встановити та запустити нову програму та опцію, відповідно до вказівок розділу **"НАЛАШТУВАННЯ ПРОГРАМ"**

## ВИМКНЕННЯ ЗВУКОВОГО СПОВІЩЕННЯ ЗАВЕРШЕННЯ ПРОГРАМИ

Звуковий сигнал про завершення програми можна відімкнути наступним чином:

### ВАЖЛИВО

Перед початком цієї процедури, посудомийна машина **ЗАВЖДИ** повинна бути вимкнена.

1. Натисніть кнопку **"ВИБІР ПРОГРАМИ"** та одночасно увімкніть посудомийну машину натиснувши кнопку **"УВІМК/ВИМК"** (пролунає короткий звуковий сигнал).
2. Натискайте кнопку **"ВИБІР ПРОГРАМИ"** протягом 15 секунд (протягом цього часу пролунають 2 звукові сигнали).
3. Відпустіть кнопку коли пролунає **другий** звуковий сигнал (на дисплеї відобразиться **"b1"**, що означає, що звукове сповіщення увімкнено).
4. Натисніть ту ж кнопку ще раз (на дисплеї відобразиться **"b0"**, що означає, що звукове сповіщення вимкнено).
5. Вимкніть посудомийну машину натиснувши кнопку **"УВІМК/ВИМК"** для підтвердження нових налаштувань.

Для того, щоб увімкнути звукове сповіщення виконайте ті ж дії.

## ЗАПАМ'ЯТОВУВАННЯ ОСТАННЬОЇ ВИКОРИСТАНОЇ ПРОГРАМИ

Для того, щоб зберегти налаштування останньої використаної програми, виконайте наступне:

### ВАЖЛИВО

Перед початком цієї процедури, посудомийна машина **ЗАВЖДИ** повинна бути вимкнена.

1. Натисніть кнопку "**ВИБІР ПРОГРАМИ**" та одночасно увімкніть посудомийну машину натиснувши кнопку "**УВІМК/ВИМК**" (пролунає короткий звуковий сигнал).
2. Натискайте кнопку "**ВИБІР ПРОГРАМИ**" принаймні протягом **30 секунд** (протягом цього часу пролунає **3 звукових сигнали**).
3. Відпустіть кнопку коли пролунає **третій** звуковий сигнал (на дисплеї з'явиться "**A0**", що означає, що функція запам'ятовування вимкнена).
4. Натисніть ту ж кнопку ще раз (на дисплеї з'явиться "**A1**", що означає, що функція збереження увімкнена)

5. Вимкніть посудомийну машину натиснувши кнопку "**УВІМК/ВИМК**" для підтвердження нових налаштувань.

Для того, щоб відімкнути функцію збереження повторіть попередні дії.

### ВАЖЛИВО

Ця посудомийна машина оснащена пристроєм захисту від переповнення, який автоматично зіллє надлишкову воду, як тільки виникне подібна проблема.



### ПОПЕРЕДЖЕННЯ!

Для належного функціонування пристрою безпеки проти переповнення, ми рекомендуємо не пересувати чи нахилити посудомийну машину. Тим не менш, якщо необхідно пересунути чи нахилити посудомийну машину, будь ласка, переконайтесь що цикл миття завершено і, що в посудомийній машині немає води.

У посудомийній машині наявна функція відображення на дисплеї серій несправностей.

## АВТОМАТИЧНЕ СПОВІЩЕННЯ ПРО НЕСПРАВНОСТІ

НЕСПРАВНІСТЬ	ПРИЧИНА	ЯК ВИРІШИТИ
На дисплеї висвічується " <b>E2</b> " та лунає звуковий сигнал	Відсутнє постання води (зачинений впускний клапан)	Вимкніть посудомийну машину, відкрийте впускний клапан та перезапустіть цикл миття).
На дисплеї висвічується " <b>E3</b> " та лунає звуковий сигнал	Машина не може злити воду.	Перевірте дренажну трубку, вона може бути вигнута, або можуть бути засмічені сифон або фільтри. Якщо проблема не зникає, зверніться у центр обслуговування клієнтів.
На дисплеї висвічується " <b>E4</b> " та лунає звуковий сигнал	Витікання води	Перевірте дренажну трубку, вона може бути вигнута, або можуть бути засмічені сифон або фільтри. Якщо проблема не зникає, зверніться у центр обслуговування клієнтів.
На дисплеї висвічується " <b>E5</b> ", " <b>E6</b> ", " <b>E7</b> " " <b>Ef</b> " або " <b>EL</b> " та лунає звуковий сигнал.	Несправність електронного управління	Зверніться у центр обслуговування клієнтів.
На дисплеї висвічується " <b>E8</b> " або " <b>Ei</b> " та лунає звуковий сигнал.	Елементи нагрівання води працюють неправильно або засмічені пластини фільтру.	Очистіть пластину фільтру. Якщо проблема не зникає, зверніться у центр обслуговування клієнтів.

## SMART Fi

Цей прилад оснащений технологією **SMART Fi**, яка дозволяє керувати ним дистанційно через додаток завдяки функції Wi-Fi.

### РЕЄСТРАЦІЯ ПРИЛАДУ (В ДОДАТКУ)

- Завантажте додаток **Candy simply-Fi** на ваш прилад.

**Додаток Candy simply-Fi доступний для пристроїв на базі Android і iOS, як для планшетів, так і для смартфонів.**

**Додаткову інформацію про функції SMART Fi можна отримати за допомогою перегляду Додатку в режимі DEMO.**

- Відкрийте додаток, створіть профіль користувача і зареєструйте прилад, дотримуючись інструкцій, що відображаються на дисплеї пристрою, або в "Стислому керівництві", яке додається до приладу.

### Дистанційне керування (через додаток)

- Після реєстрації приладу, кожен раз, коли ви захочете керувати дистанційно через Додаток, в першу чергу, завантажте посуд, миючий засіб та зачиніть дверцята. Потім увімкніть прилад, оберіть програму "P0" та натисніть кнопку **START/RESET**; з цього моменту ви можете керувати приладом за допомогою команд у Додатку.

## ПАРАМЕТРИ БЕЗДРОТОВОГО ЗВ'ЯЗКУ

Параметр	Характеристики
Бездротовий стандарт	802.11 b/g/n
Діапазон частоти	2,412 GHz. - 2,484 GHz.
Мах передавана потужність	802.11b (11Mbps) +18,5 ± 2 dBm
	802.11g (54Mbps) +16 ± 2 dBm
	802.11n (HT20, MCS7) +14 ± 2 dBm
Min чутливість сигналу	802.11b (11Mbps) -93 dBm
	802.11g (54Mbps) -85 dBm
	802.11n (HT20, MCS7) -82 dBm

Цим **Candy Hoover Group Srl** заявляє, що даний пристрій має маркування

**CE** та відповідає основним вимогам Директиви 2014/53/EU.

Для того, щоб отримати копію декларації про відповідність, будь ласка, зверніться до виробника за адресою:

[www.candy-group.com](http://www.candy-group.com)

## ЗАХИСТ ВІД ЗАТОПЛЕННЯ

Водно-стопорний пристрій захищає від затоплення, викликаних витоком води з наповненого шлангу через звичайне старіння шланга.

В системі вода-стоп, вода, що витікає, заповнює гофрований шланг і активує запірний клапан, який відсікає подачу води в машину.

Ця несправність відображається червоним сектором у віконці **(A)**.

Якщо станеться така несправність, будь ласка, зверніться до вашого Сервісного центру.

Якщо шланг не досить довгий для правильного підключення, він повинен бути замінений на більш довгий. Шланг можна придбати в Сервісному центрі.

**(B)** Пристрій безпеки від затоплення (натисніть і відкрутіть, щоб видалити шайбу).

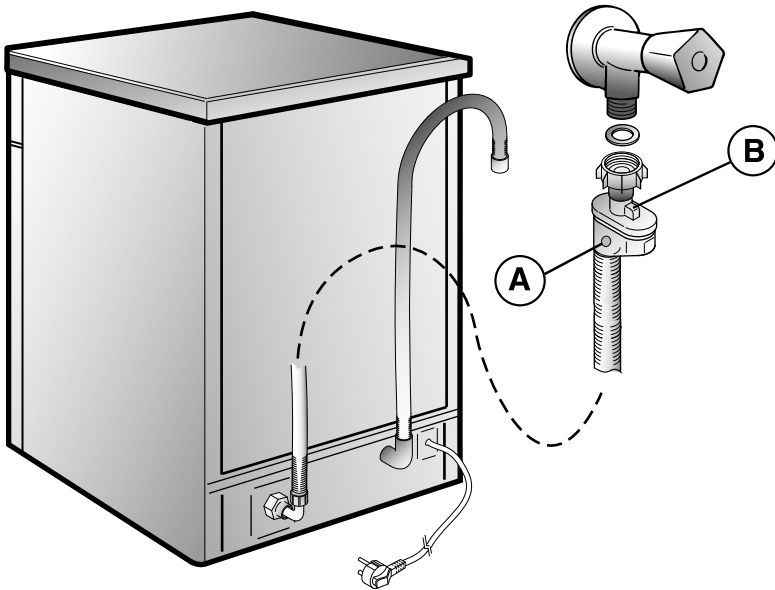

# ПАНЕЛЬ УПРАВЛІННЯ ПРОГРАМАМИ





## Програма з попереднім миттям

При застосуванні програми з попереднім миттям рекомендується додати ще одну дозу засобу для миття безпосередньо в машину (не більше 10 гр.).

ПРОГРАМА	ОПИС
----------	------

**P0**  = програма, яка дозволяє користуватися функцією **РОЗУМНИЙ Fi**.

<b>P1</b>	U·wash + 	Гігієнічна 75°C 	Антибактеріальний цикл, призначений для миття і стерилізації посуду (навіть із сильним забрудненням), а також дитячих пляшечок.
	PROGRAM 	Інтенсивна 75°C ■	Призначена для миття раз у день дуже забруднених пательнь та інших приборів, які стояли без миття весь день.
	U·wash - 	Посилена і Швидка 65°C ■	Призначена для швидкого миття дуже забрудненого посуду.

<b>P2</b>	U·wash + 	Універсальна 70°C 	Призначена для миття посуду кожен день. Два останні ополіскування забезпечують гігієну і чистоту посуду.
	PROGRAM 	Універсальна 60°C ■	Миття раз на день – для середньо забруднених пательнь та інших приборів.
	U·wash - 	Повсякденна 55°C ■	Швидкий цикл миття для "звичайно" забрудненого посуду. Призначена для частого миття зі звичайним завантаженням.

<b>P3</b>	U·wash + 	Еко Plus (Еко Плюс) 	Програма з середньою температурою, призначена для миття каструль та посуду з помірним забрудненням з використанням миючих засобів, що містять ферменти.
	PROGRAM 	Еко 45°C ■	Призначена для звичайно забруднених столових приборів і посуду (ця програма є найбільш ефективною з точки зору споживання електроенергії і води для названого типу посуду). <b>Програма відповідає стандарту EN 50242.</b>
	U·wash - 	Делікатна 45°C ■	Підходить для делікатного фаянсового і скляного посуду, а також для слабо забрудненого посуду, окрім пательнь.

<b>P4</b>	U·wash + 	Ультра Швидка 59' 65°C 	Підходить для миття сильно забрудненого посуду безпосередньо після їжі (Максимальне завантаження – 8 одиниць)
	PROGRAM 	Ультра Швидка 24' 50°C 	Швидке миття. Призначено для посуду, яке має бути вимито безпосередньо після їжі. (Максимальне завантаження – посуд після 6 персон).
	U·wash - 	Ополіскування	Коротке попереднє ополіскування посуду холодною водою перед повним завантаженням посудомийної машини.



Перевірочний список					Зміст програм					Середня Тривалість в хвил.	Кнопки спеціальними функціями			
Миючий засіб для замочування (попереднє миття)	Миючий засіб для миття	Очистка фільтра	Перевірка лотка для ополіскувача	Перевірка контейнера для солі	Попереднє миття гарячою водою	Попереднє миття холодною водою	Основне миття	Перше ополіскування холодною водою	Друге ополіскування гарячою водою	Ополіскування гарячою водою з ополіскувачем	Холодною водою (15°C) * - Похибка ±10% -	Кнопка "ВІДТЕРМІНУВАННЯ"	Кнопка "ПУСКУ" "SMART DOOR"	Кнопка "ВСЕ В 1"

●	●	●	●	●	○		75°C	○	○	○	140	ТАК	ТАК	ТАК
●	●	●	●	●	○		75°C	○	○	○	130	ТАК	ТАК	ТАК
●	●	●	●	●	○		65°C	○		○	85	ТАК	ТАК	ТАК

	●	●	●	●		○	70°C	○	○	○	125	ТАК	ТАК	ТАК
	●	●	●	●		○	60°C	○		○	120	ТАК	ТАК	ТАК
	●	●	●	●		○	55°C	○		○	80	ТАК	ТАК	ТАК

	●	●	●	●		○	55°C	○		○	190	ТАК	ТАК	ТАК
●	●	●	●	●		○	45°C			○	170	ТАК	ТАК	ТАК
	●	●	●	●		○	45°C	○		○	85	ТАК	ТАК	ТАК

●	●	●	●	●	○		65°C			○	59	ТАК	ТАК	ТАК
	●	●	●	●			50°C			○	24	ТАК	Н/Д	ТАК
		●				○					5	ТАК	Н/Д	

\* ІЗ ГАРЯЧОЮ ВОДОЮ, ПІД ЧАС РОБОТИ ПРОГРАМИ; ЧАС, ЩО ЗАЛИШИВСЯ ДО ЗАВЕРШЕННЯ ПРОГРАМИ  
 МИТТЯ, ОНОВЛЮЄТЬСЯ АВТОМАТИЧНО. ■ = програми із "ІМПУЛЬСНИМ" МИТТЯМ ☒ = "Perfect Rapid zone" увімкнено

## ПОМ'ЯКШЕННЯ ВОДИ

Залежно від джерела подачі, вода може містити різну кількість вапняку, що осідає на посуді, залишаючи білі плями і розводи.

Чим вище рівень мінералів, тим жорсткіше вода. Посудомийна машина оснащена блоком для пом'якшення води, який при використанні регенеруючої солі, забезпечує воду без вапняку для миття посуду. Щоб визначити ступінь жорсткості води, зверніться до водопостачальних служб.

### Регулювання пом'якшувача води

Пом'якшити воду до 90°FН (жорсткість у градусах за французькою системою) або до 50°dН ( жорсткість у градусах за німецькою системою) можна за допомогою 8 налаштувань: Налаштування наведені у таблиці:

Рівень	Жорсткість води		Використання регенеруючої солі	Показники пом'якшення води
	°FН (французька)	°dН (німецька)		
0	0-5	0-3	ні	d0
1	6-10	4-6	Так	d1
2	11-20	7-11	Так	d2
3	21-30	12-16	Так	d3
*4	31-40	17-22	Так	d4
5	41-50	23-27	Так	d5
6	51-60	28-33	Так	d6
7	61-90	34-50	Так	d7

### ІНДИКАТОР ЗАВАНТАЖЕННЯ СОЛІ

Ця модель оснащена світловим індикатором на панелі управління, який спалахує, коли необхідно досипати солі у контейнер.

**\* Блок пом'якшення води встановлюється на заводі-виробнику на рівні 4 (d4), що задовольняє більшість користувачів.**

Щоб відрегулювати градус жорсткості води виконайте наступні дії:

#### ВАЖЛИВО

**Посудомийна машина має бути ЗАВЖДИ вимкнена перед цією процедурою.**

1. Утримуйте кнопку "ВИБІР ПРОГРАМ" та водночас вмикайте посудомийну машину кнопкою "УВІМКН/ВИМКН" (пролунає короткий звуковий сигнал).
2. Утримуйте кнопку "ВИБІР ПРОГРАМ" 5 секунд, **ДОКИ** не пролунає короткий звуковий сигнал. На дисплеї буде відображено рівень пом'якшення води.
3. Натисніть кнопку знову, щоб обрати потрібний рівень пом'якшення: кожне натискання кнопки збільшує рівень на 1 одиницю. Коли рівень дійде до показника "d7", відлік почнеться знову з показника "d0".
4. Щоб підтвердити нові налаштування вимкніть посудомийну машину, натиснувши кнопку "УВІМКН/ВИМКН".



#### ПОПЕРЕДЖЕННЯ!

При виникненні будь-яких проблем вимкніть посудомийну машину, натиснувши кнопку "УВІМКН/ВИМКН" і почніть процедуру з початку (КРОК 1).

#### ВАЖЛИВО

При появі білих плям на посуду необхідно додати сіль до контейнеру.



Фирмата-производител не носи никаква отговорност за евентуални грешки в това ръководство и си запазва правото да прави изменения, които смята за полезни за своите продукти без да се изменят основните характеристики на уреда.

Да видите техническия информационен лист за продукта, влезте в сайта на производителя.

Producatorul isi declina orice responsabilitate in cazul unor greseli de tiparire in manualul de instructiuni.

Producatorul isi rezerva dreptul de a aduce modificarile corespunzatoare produsului, fara a schimba in mod esential caracteristicile lui .

Pentru a consulta fisa produsului, va rugam sa vizitati site-ul web al producatorului.

Výrobca sa ospravedľňuje za prípadné tlačové chyby v tomto návode na obsluhu.

Ďalej si výrobca vyhradzuje právo vykonať potrebné zmeny na svojich výrobkoch, ktoré nemajú vplyv na ich základnú charakteristiku.

Technickú špecifikáciu nájdete na webových stránkach výrobcu.

Proizvodjač neće snositi odgovomost za eventualne greške u štampanju ove knjžice.

Proizvodjač ujedno zadržava pravo na tehničke izmene svojih proizvoda, ali bez promene njihovih osnovnih karakteristika.

Za tehničke detalje, molimo vas da proverite web stranicu proizvođača.

Виробник знімає з себе будь-яку відповідальність у разі будь-яких друкованих помилок в цьому керівництві. Виробник також залишає за собою право вносити відповідні зміни до продукції без зміни істотних характеристик.

Для того, щоб переглянути довідковий листок технічних даних продукції, будь ласка, звертайтеся на сайт виробника.

BG

RO

SK

SR

UKR



- CDPM TPRDF -

17.06 - 41903543