



- IT** Guida pratica all'uso
 - EN** User instructions
 - FR** Mode d'emploi
 - ES** Instrucciones para el uso
 - PT** Instruções de utilização
 - DE** Bedienungsanleitung
 - NL** Gebruiksaanwijzing
-

**LAVASTOVIGLIE
DISHWASHER
LAVE-VAISSELLE
LAVAVAJILLAS
MÁQUINA DE LAVAR LOIÇA
GESCHIRRSPÜLER
AFWASMACHINE**

Complimenti,

con l'acquisto di questo elettrodomestico Candy, Lei ha dimostrato di non accettare compromessi: Lei vuole il meglio.

Candy è lieta di proporLe questa nuova lavastoviglie, frutto di anni di ricerche e di esperienze maturate sul mercato, a contatto diretto con i Consumatori.

Lei ha scelto la qualità, la durata e le elevate prestazioni che questa lavastoviglie Le offre.

Candy Le propone inoltre una vasta gamma di elettrodomestici:

lavatrici, lavastoviglie, lavasciuga, cucine, forni a microonde, forni e piani di cottura, frigoriferi e congelatori.

Chieda al Suo Rivenditore il catalogo completo dei prodotti Candy.

La preghiamo di leggere attentamente le avvertenze contenute nel presente libretto in quanto forniscono importanti indicazioni riguardanti la sicurezza di installazione, d'uso, di manutenzione ed alcuni utili consigli per il migliore utilizzo della lavastoviglie.

Conservi con cura questo libretto per ogni ulteriore consultazione.

Servizio Assistenza Clienti

CERTIFICATO DI GARANZIA CONVENZIONALE: cosa fare?

Il Suo prodotto è garantito, alle condizioni e nei termini riportati sul certificato inserito nel prodotto ed in base alle previsioni del decreto legislativo 24/02, nonché del decreto legislativo 6 settembre 2005, n. 206, per un periodo di 24 mesi decorrenti dalla data di consegna del bene.

Così come riportato nei testi dei Decreti Legislativi citati, il certificato di garanzia dovrà essere da Lei conservato, debitamente compilato, per essere mostrato al Servizio Assistenza Tecnica Autorizzato, in caso di necessità, unitamente ad un documento fiscalmente valido rilasciato dal rivenditore al momento dell'acquisto (bolla di consegna, fattura, scontrino fiscale, altro) sul quale siano indicati il nominativo del rivenditore, la data di consegna, gli estremi identificativi del prodotto ed il prezzo di cessione.

Resta pure inteso che, salvo prova contraria, poiché si presume che i difetti di conformità che si manifestano entro sei mesi dalla consegna del bene esistessero già a tale data, a meno che tale ipotesi sia incompatibile con la natura del bene o con la natura del difetto di conformità, il Servizio di Assistenza Tecnica Autorizzato, verificato il diritto all'intervento, lo effettuerà senza addebitare il diritto fisso di intervento a domicilio, la manodopera ed i ricambi. Per contro, nel successivo periodo di diciotto mesi di vigenza della garanzia, sarà invece onere del consumatore che intenda fruire dei rimedi accordati dalla garanzia stessa provare l'esistenza del difetto di conformità del bene sin dal momento della consegna; nel caso in cui il consumatore non fosse in grado di fornire detta prova, non potranno essere applicate le condizioni di garanzia previste e pertanto il Servizio di Assistenza Tecnica Autorizzato effettuerà l'intervento addebitando al consumatore tutti i costi relativi.

CANDYSICURPIU'

Le ricordiamo inoltre che sullo stesso certificato di garanzia convenzionale Lei troverà le informazioni ed i documenti necessari per una copertura sino a 5 anni e così, in caso di guasto, non pagare il diritto fisso di intervento a domicilio, la manodopera ed i ricambi.

Per qualsiasi informazione necessitasse, La preghiamo rivolgersi al numero telefonico del Servizio Clienti **199 12 13 14**.

ANOMALIE E MALFUNZIONAMENTI: a chi rivolgersi ?

Per qualsiasi necessità il centro assistenza autorizzato è a Sua completa disposizione per fornirLe i chiarimenti necessari; comunque qualora il Suo prodotto presenti anomalie o mal funzionamenti, prima di rivolgersi al Servizio Assistenza Autorizzato, consigliamo **vivamente** di effettuare i controlli indicati nel capitolo "**Ricerca piccoli guasti**".

UN SOLO NUMERO TELEFONICO PER OTTENERE ASSISTENZA.

Qualora il problema dovesse persistere, componendo il "**Numero Utile**" sotto indicato, sarà messo in contatto direttamente con il Servizio Assistenza Tecnica Autorizzato che opera nella Sua zona di residenza.

Attenzione:

la chiamata è a pagamento; il costo verrà comunicato, tramite messaggio vocale, dal Servizio clienti dell'operatore telefonico utilizzato. Dettagli sono presenti sul sito internet **www.candy.it**.

MATRICOLA DEL PRODOTTO. Dove si trova?

E' indispensabile che comunichi al Servizio Assistenza Tecnica Autorizzato la sigla del prodotto ed il numero di matricola (16 caratteri che iniziano con la cifra 3) che troverà sul certificato di garanzia oppure sulla targa matricola posta all'interno dello sportello, sul bordo superiore destro. In questo modo Lei potrà contribuire ad evitare trasferte inutili del tecnico, risparmiando oltretutto i relativi costi.



DESCRIZIONE DEI COMANDI

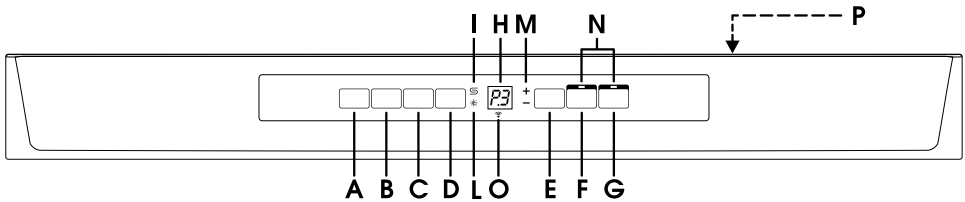

- | | |
|---|--|
| A Pulsante "AVVIO/ARRESTO" | H Display digitale |
| B Pulsante "SELEZIONE PROGRAMMA" | I Spia "ESAURIMENTO SALE" |
| C Pulsante "PARTENZA DIFFERITA" | L Spia "ESAURIMENTO BRILLANTANTE" |
| D Pulsante "START"/"RESET"
(avvio/annullamento programma) | M Spie "U WASH" |
| E Pulsante "U WASH" | N Spie "SELEZIONE OPZIONE" |
| F Pulsante opzione "SMART DOOR" | O Spia Wi-Fi |
| G Pulsante opzione "ALL IN 1" | P Legenda programmi |

DIMENSIONI		
	Con piano lavoro	Senza piano lavoro
Larghezza x Altezza x Profondità (cm)	60 x 85 x 60	59,8 x 82 x 57,3
Ingombro con porta aperta (cm)	120	117
DATI TECNICI		
Coperti (EN 50242)	16	
Capacità con pentole e piatti	9 persone	
Pressione nell'impianto idraulico (MPa)	Min. 0,08 - Max. 0,8	
Ampere fusibile / Potenza max. assorbita / Tensione d'alimentazione	Vedere targhetta dati	
CONSUMI (programmi principali)*		
Programma	Energia (kWh)	Acqua (L)
INTENSIVO	2,07	21
UNIVERSALE	1,46	15
ECO	0,77	10
ULTRA RAPIDO 24'	0,59	9
Consumo di energia nei modi spento e stand-by: 0,45 W / 0,45 W		
*Valori misurati in laboratorio secondo la Norma Europea EN 50242 (nell'uso quotidiano, sono possibili differenze).		

SCelta DEL PROGRAMMA E FUNZIONI PARTICOLARI

Pulsante "U •WASH"

Questo pulsante permette di variare l'intensità di lavaggio, a seconda del grado di sporco delle stoviglie, modificando di conseguenza i parametri di durata del ciclo e la sua temperatura.

Premere il pulsante per aumentare l'intensità di lavaggio (spia **+**) o per diminuirla riducendo significativamente la durata del ciclo (spia **-**).

L'associazione del pulsante ai 4 programmi base consente di ottenere 8 cicli di lavaggio aggiuntivi (per un totale di 12 programmi di lavaggio).

IMPORTANTE

All'accensione della lavastoviglie viene visualizzata l'ultima impostazione effettuata.

Impostazione dei programmi

- Aprire lo sportello ed introdurre le stoviglie da lavare.
- Premere il pulsante "AVVIO/ARRESTO" . Sul display verranno visualizzati due trattini.
- Scegliere un programma premendo il pulsante "SELEZIONE PROGRAMMA".
- Premere eventualmente il pulsante "U •WASH".
- Se si desidera selezionare un'opzione, premere il pulsante corrispondente (la relativa spia s'illuminerà).
- Premere il pulsante "START". Il display visualizzerà il tempo di durata del programma, alternando l'indicazione delle ore a quella dei minuti [Es: **1 h** (1 ora) / **25** (25 minuti)].
- A sportello chiuso, dopo un segnale acustico, il programma si avvierà automaticamente. Il display visualizzerà il tempo rimanente a fine ciclo.

Programmi "IMPULSE"

I programmi "IMPULSE" utilizzano una tecnica di lavaggio ad impulsi, che riduce i consumi, il rumore e migliora le prestazioni.

IMPORTANTE

Il funzionamento "intermittente" della pompa di lavaggio NON è indice di un malfunzionamento, ma è una caratteristica peculiare del lavaggio ad impulsi ed è quindi segnale del corretto svolgimento del programma.

Interruzione di un programma

Sconsigliamo l'apertura dello sportello durante lo svolgimento del programma, in particolare durante la fase centrale del lavaggio e del risciacquo finale caldo. Tuttavia, se a programma avviato si apre lo sportello (per esempio perché si vogliono aggiungere delle stoviglie) la macchina si ferma automaticamente e sul display viene visualizzato lampeggiante il tempo rimanente alla fine del ciclo. Richiudendo lo sportello, **senza premere alcun pulsante**, il ciclo ripartirà dal punto in cui era stato interrotto.

IMPORTANTE

E' possibile interrompere il programma in corso anche senza aprire lo sportello, premendo il pulsante "AVVIO/ARRESTO". In tal caso, affinché il ciclo riparta dal punto in cui era stato interrotto, sarà sufficiente premere nuovamente il pulsante "AVVIO/ARRESTO".



ATTENZIONE!

Se si apre lo sportello mentre la lavastoviglie è nella fase di asciugatura, viene attivato un segnale acustico intermittente, per avvisare che il ciclo non è ancora terminato.

Modifica di un programma in corso

Se si vuole cambiare o annullare un programma già in corso, procedere nel seguente modo:

- Tenere premuto per almeno 5 secondi il pulsante "RESET". Sul display verrà visualizzato "00" e verranno emessi dei segnali acustici.
- Il programma in corso verrà annullato. Sul display verranno visualizzati due trattini.
- A questo punto sarà possibile impostare un nuovo programma.



ATTENZIONE!

Prima di far partire un nuovo programma, è bene accertarsi che non sia già stato asportato il detersivo; se lo fosse, ripristinare la dose nel contenitore.

Svolgimento del programma

Durante lo svolgimento del programma, nel display viene visualizzato il tempo rimanente a fine ciclo che si aggiornerà automaticamente col trascorrere dei minuti.

Nel caso d'interruzione di corrente, la lavastoviglie conserverà in memoria il programma in fase di svolgimento che verrà ripreso, dal punto in cui era stato interrotto, non appena sarà ripristinata l'alimentazione elettrica.

Fine del programma

La fine del programma verrà indicata tramite un segnale acustico (se non disattivato) della durata di 5 secondi, ripetuto per 3 volte ad intervalli di 30 secondi.

IMPORTANTE

Se è attiva l'opzione "SMART DOOR", durante la fase di asciugatura la porta si aprirà automaticamente e bisognerà attendere l'indicazione di fine ciclo prima di prelevare le stoviglie.

Pulsanti opzione

Pulsante "SMART DOOR"

(APERTURA AUTOMATICA DELLA PORTA)

Questa opzione aziona uno speciale dispositivo che apre la porta di qualche centimetro durante o alla fine del ciclo di asciugatura (a seconda dei programmi) favorendo una più naturale ed efficiente asciugatura delle stoviglie. La durata del ciclo selezionato verrà automaticamente modificata, per permettere un'ottimizzazione delle temperature utilizzate nella fase di risciacquo, in modo da consentire una significativa riduzione del consumo di energia.

L'apertura della porta nell'ultima fase dell'asciugatura permette di sfruttare il ricircolo dell'aria, eliminando il rischio della formazione di cattivi odori.

IMPORTANTE

Questa opzione sarà automaticamente attiva nel programma "ECO". In ogni caso, sarà possibile disattivarla. La funzione "SMART DOOR" non è disponibile nei programmi "ULTRA RAPIDO 24'" e "PRELAVAGGIO".



ATTENZIONE!

con questa opzione selezionata, non si deve in alcun modo impedire l'apertura della porta o forzarne la chiusura per non danneggiarne il meccanismo.

Lasciare libero lo spazio davanti alla porta e prima di richiuderla, attendere il rientro del dispositivo di apertura.

Pulsante "ALL IN 1"

Questa opzione permette l'utilizzo ottimale dei detersivi combinati "ALL in 1" ("3 in 1"/"4 in 1"/"5 in 1", ecc.). Premendo questo pulsante, il programma di lavaggio impostato viene modificato, in modo da ottenere la migliore prestazione dai detersivi combinati; inoltre, vengono disattivati gli indicatori di mancanza sale e brillantante.



ATTENZIONE!

Una volta selezionata, l'opzione resta attiva (spia corrispondente accesa) anche per successivi programmi di lavaggio e potrà essere disattivata (spia corrispondente spenta) solo premendo nuovamente il relativo pulsante.

IMPORTANTE

L'uso di quest'opzione è raccomandato specialmente in caso di utilizzo del programma **ULTRA RAPID 24'**, la cui durata sarà prolungata di circa 15 minuti per consentire una migliore azione del detersivo in pastiglie.

Pulsante "PARTENZA DIFFERITA"

Questo pulsante permette di programmare l'avvio del ciclo di lavaggio, con un ritardo compreso tra 1 e 23 ore.

Per impostare la partenza ritardata procedere nel seguente modo:

- Premere il pulsante "**PARTENZA DIFFERITA**" (sul display verrà visualizzata la scritta "**00**").
- Premere nuovamente il pulsante per incrementare il ritardo in ore (ad ogni pressione il ritardo viene incrementato di 1 ora, fino ad un massimo di 23).
- Per avviare il conteggio, premere il pulsante "**START**". Il display visualizzerà il tempo rimanente alla partenza del programma.

Alla fine del conteggio, il programma partirà automaticamente e sul display verrà visualizzata la durata del ciclo scelto.

Se si desidera annullare la partenza ritardata procedere nel seguente modo:

- Tenere premuto per almeno **5** secondi il pulsante "**RESET**". Sul display verrà visualizzato "**00**" e verranno emessi dei segnali acustici.
- La partenza ritardata ed il programma selezionato verranno annullati. Sul display verranno visualizzati due trattini.
- A questo punto, se si desidera far partire la lavastoviglie, sarà necessario impostare nuovamente il programma desiderato ed eventualmente selezionare i pulsanti opzione, come indicato nel paragrafo "**IMPOSTAZIONE DEI PROGRAMMI**".

Esclusione segnalazione acustica di FINE PROGRAMMA

La segnalazione acustica di **fine programma** può essere disattivata nel seguente modo:

IMPORTANTE
Iniziare la procedura **SEMPRE** dalla condizione di lavastoviglie spenta.

1. Mantenere premuto il pulsante "**SELEZIONE PROGRAMMA**" e contemporaneamente **accendere** la lavastoviglie con il pulsante "**AVVIO/ARRESTO**" (verrà emesso un breve suono).
2. Continuare a tenere premuto il pulsante "**SELEZIONE PROGRAMMA**" per almeno **15** secondi (durante questo periodo si udiranno **2** segnali acustici).

3. Rilasciare il pulsante nel momento in cui verrà emesso il **secondo** segnale acustico (nel display verrà visualizzato "**b1**" che sta ad indicare che la suoneria è attivata).
4. Premere nuovamente lo stesso pulsante (apparirà "**b0**" che sta ad indicare che la suoneria è disattivata).
5. Spegner la lavastoviglie premendo il pulsante "**AVVIO/ARRESTO**" per rendere effettiva la nuova impostazione.

Per riattivare la suoneria, seguire la stessa procedura.

3. Rilasciare il pulsante nel momento in cui verrà emesso il **TERZO** segnale acustico (sul display verrà visualizzato "**A0**" che sta ad indicare che la memorizzazione è disattivata).
4. Premere nuovamente lo stesso pulsante (sul display verrà visualizzato "**A1**" che sta ad indicare che la memorizzazione è attivata).
5. Spegner la lavastoviglie premendo il pulsante "**AVVIO/ARRESTO**" per rendere effettiva la nuova impostazione.

Per disattivare la memorizzazione, seguire la stessa procedura.

Memorizzazione dell'ultimo programma utilizzato

Per abilitare la memorizzazione dell'ultimo programma utilizzato procedere nel seguente modo:

IMPORTANTE
Iniziare la procedura **SEMPRE** dalla condizione di lavastoviglie spenta.

1. Mantenere premuto il pulsante "**SELEZIONE PROGRAMMA**" e contemporaneamente **accendere** la lavastoviglie con il pulsante "**AVVIO/ARRESTO**" (verrà emesso un breve suono).
2. Continuare a tenere premuto il pulsante "**SELEZIONE PROGRAMMA**" per almeno **30** secondi (durante questo periodo si udiranno **3** segnali acustici).

IMPORTANTE
Questa lavastoviglie è dotata di un dispositivo di sicurezza antitrabocco che, in caso di anomalia, interviene scaricando l'acqua in eccesso.



ATTENZIONE!
Per evitare l'intervento intempestivo del dispositivo di sicurezza antitrabocco, si raccomanda di non muovere o inclinare la lavastoviglie durante il funzionamento.
Nel caso sia necessario muovere o inclinare la lavastoviglie, assicurarsi prima che abbia completato il ciclo di lavaggio e che non ci sia acqua nella vasca.

La lavastoviglie è in grado di segnalare una serie di anomalie visualizzate sul display

SEGNALAZIONE AUTOMATICA DI ANOMALIE

ANOMALIA	CAUSA	RIMEDIO
Sul display compare E2 accompagnato da un breve segnale acustico.	Mancanza acqua (rubinetto dell'acqua chiuso).	Spegnere la lavastoviglie, aprire il rubinetto e reimpostare il ciclo.
Sul display compare E3 accompagnato da un breve segnale acustico.	La macchina non riesce a scaricare l'acqua dalla vasca.	Verificare se il tubo di scarico è piegato o il sifone otturato e se i filtri sono intasati. Se il difetto permane, rivolgersi al Servizio Assistenza Tecnica.
Sul display compare E4 accompagnato da un breve segnale acustico.	Perdita di acqua.	Verificare se il tubo di scarico è piegato o il sifone otturato e se i filtri sono intasati. Se il difetto permane, rivolgersi al Servizio Assistenza Tecnica.
Sul display compare E5,E6,E7, Ef o EL , accompagnati da un breve segnale acustico.	Guasto al controllo elettronico.	E' necessario rivolgersi al Servizio Assistenza Tecnica.
Sul display compare E8 o Ei accompagnati da un breve segnale acustico.	L'elemento riscaldante dell'acqua non funziona correttamente o piastra filtro intasata.	Pulire piastra filtro. Se il difetto permane, rivolgersi al Servizio Assistenza Tecnica.

SMART Fi

Questo apparecchio è equipaggiato di tecnologia **SMART Fi** che consente il controllo da remoto della macchina tramite App grazie alla funzione Wi-Fi.

Arruolamento macchina su App

- Scaricare l'App **Candy simply-Fi** sul proprio dispositivo.

L'App **Candy simply-Fi** è disponibile sia per dispositivi con sistema operativo Android che per iOS, sia per tablet che per smartphone.

Per scoprire tutti i dettagli delle funzioni SMART Fi, esplora i menu dell'App accedendo in modalità DEMO.

- Aprire l'App, creare il profilo utente e arruolare l'elettrodomestico seguendo le indicazioni sul display del dispositivo o la procedura descritta nella "**Quick Guide**" allegata alla macchina.

Utilizzo della macchina da remoto tramite App

- Dopo l'arruolamento, ogni volta che si intende operare da remoto tramite App, caricare le stoviglie, il detersivo, chiudere la porta. Accendere la macchina, selezionare il programma "**P0**" e premere **START/RESET**; da questo momento sarà possibile gestirla tramite i comandi dell'App.

PARAMETRI WIRELESS

Parametro	Specifiche
Standard di trasmissione wireless	802.11 b/g/n
Banda di frequenza	2,412 GHz. - 2,484 GHz.
Massima potenza di trasmissione	802.11b (11Mbps) +18,5 ± 2 dBm 802.11g (54Mbps) +16 ± 2 dBm 802.11n (HT20, MCS7) +14 ± 2 dBm
Minima sensibilità in ricezione	802.11b (11Mbps) -93 dBm 802.11g (54Mbps) -85 dBm 802.11n (HT20, MCS7) -82 dBm

Con la presente la **Candy Hoover Group Srl**, dichiara che questo apparecchio

è conforme ai requisiti essenziali dalla **Direttiva 2014/53/EU**. Per ricevere copia della dichiarazione di conformità, contattare il costruttore al sito:

www.candy-group.com



ELENCO DEI PROGRAMMI



Lavaggio con prelavaggio



Per i programmi con prelavaggio, si consiglia di aggiungere una seconda dose di detersivo (MAX. 10 grammi) direttamente nella lavastoviglie.

Programma	Descrizione
-----------	-------------

PO  = Programma per accedere alla funzione **SMART Fi**

P1	U·WASH + 	Igienizzante 75°C	Ciclo con azione antibatterica, adatto a lavare ed igienizzare stoviglie (anche particolarmente incrostate) biberon, ecc...
	PROGRAM 	Intensivo 75°C ■	Adatto al lavaggio di pentole e di tutte le altre stoviglie particolarmente sporche.
	U·WASH - 	Forte & Veloce 65°C ■	Adatto al lavaggio rapido di stoviglie abbondantemente sporche.

P2	U·WASH + 	Universale+ 70°C	Adatto al lavaggio di stoviglie di tutti i giorni. Due risciacqui finali garantiscono un elevato livello d'igiene e pulizia.
	PROGRAM 	Universale 60°C ■	Adatto al lavaggio di stoviglie e pentole normalmente sporche.
	U·WASH - 	Giornaliero 55°C ■	Ciclo veloce, per stoviglie normalmente sporche, adatto ai lavaggi frequenti e carichi normali.

P3	U·WASH + 	Ultra Silenzioso 55°C	Programma a massima silenziosità . Ideale per il funzionamento nelle ore notturne e per poter usufruire delle tariffe energetiche agevolate.
	PROGRAM 	Eco 45°C ■	Programma per stoviglie normalmente sporche (il più efficiente in termini di consumo combinato d'acqua ed energia per il lavaggio di tali stoviglie). Programma normalizzato EN 50242.
	U·WASH - 	Delicato 45°C ■	Adatto al lavaggio di stoviglie delicate e con decorazioni e cristalleria. Indicato anche per il lavaggio quotidiano di stoviglie poco sporche, ad esclusione delle pentole.

P4	U·WASH + 	Ultra Rapido 59' 65°C	Adatto al lavaggio quotidiano, subito dopo l'uso, di stoviglie e pentole normalmente sporche (MAX 8 coperti).
	PROGRAM 	Ultra Rapido 24' 50°C	Ciclo superveloce da eseguire a fine pasto, indicato per un lavaggio di stoviglie fino a 6 coperti.
	U·WASH - 	Prelavaggio	Breve prelavaggio per le stoviglie usate al mattino o mezzogiorno, quando si vuole rimandare il lavaggio del carico completo.

Operazioni da compiere					Svolgimento del Programma					Durata media in Minuti	Funzioni Facoltative			
Detersivo prelavaggio	Detersivo lavaggio	Pulizia filtro e piastra	Controllo scorta brilliante	Controllo scorta sale	Prelavaggio caldo	Prelavaggio freddo	Lavaggio	Primo risciacquo freddo	Secondo risciacquo freddo	Risciacquo caldo con brilliante	Con acqua fredda (15°C)* -Tolleranza ± 10%-	Pulsante "PARTENZA DIFFERITA"	Pulsante "SMART DOOR"	Pulsante "ALL IN 1"

●	●	●	●	●	○		75°C	○	○	○	140	SI	SI	SI
●	●	●	●	●	○		75°C	○	○	○	130	SI	SI	SI
●	●	●	●	●	○		65°C	○		○	85	SI	SI	SI

	●	●	●	●		○	70°C	○	○	○	125	SI	SI	SI
	●	●	●	●		○	60°C	○		○	120	SI	SI	SI
	●	●	●	●		○	55°C	○		○	80	SI	SI	SI

	●	●	●	●		○	55°C	○		○	240	SI	SI	SI
●	●	●	●	●		○	45°C			○	205	SI	SI	SI
	●	●	●	●		○	45°C	○		○	85	SI	SI	SI

●	●	●	●	●	○		65°C			○	59	SI	SI	SI
	●	●	●	●			50°C			○	24	SI	N.D.	SI
		●				○					5	SI	N.D.	

* CON ACQUA CALDA IL TEMPO RESIDUO AL TERMINE DEL PROGRAMMA SI AGGIORNA AUTOMATICAMENTE DURANTE LO SVOLGIMENTO DELLO STESSO. ■ = Programmi "IMPULSE"

AQUASTOP-DISPOSITIVO DI BLOCCAGGIO DELL'ACQUA

Il tubo di carico dell'acqua è provvisto di un dispositivo di sicurezza che blocca l'afflusso dell'acqua qualora il tubo di carico si deteriori. Questo fatto viene segnalato dall'apparizione di una tacca rossa nella finestrella (A) .

In questo caso il tubo di carico acqua dovrà essere necessariamente sostituito. Se la lunghezza del tubo non è sufficiente per un corretto allacciamento, il tubo stesso dovrà essere sostituito con uno di lunghezza adeguata. Richiedere il tubo presso il Centro Assistenza Tecnica.

(B) Dispositivo antisvitamento (premere per svitare la ghiera).

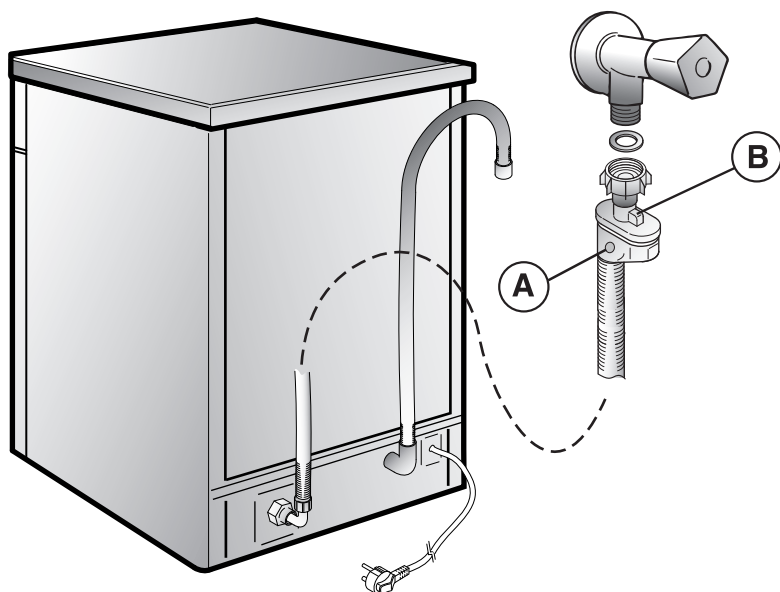

IMPIANTO DI DECALCIFICAZIONE

L'acqua contiene in misura variabile, a seconda delle località, sali calcarei e minerali che si possono depositare sulle stoviglie lasciando macchie e depositi biancastri.

Più elevato è il contenuto di questi sali, maggiore è la durezza dell'acqua.

La lavastoviglie è corredata di un decalcificatore che, utilizzando del sale rigenerante specifico per lavastoviglie, fornisce acqua priva di calcare (addolcita) per il lavaggio delle stoviglie.

Potete richiedere il grado di durezza della vostra acqua all'Ente erogatore di zona.

Regolazione del decalcificatore

Il decalcificatore può trattare acqua con durezza fino a 90°fH (gradi francesi), 50°dH (gradi tedeschi) tramite 8 livelli di regolazione.

I livelli di regolazione vengono riportati nella tabella seguente con la relativa acqua di rete da trattare.

Livello	Durezza dell'acqua		Uso sale rigenerante	Regolazione decalcificazione
	°fH (gradi francesi)	°dH (gradi tedeschi)		
0	0-5	0-3	NO	d0
1	6-10	4-6	SI	d1
2	11-20	7-11	SI	d2
3	21-30	12-16	SI	d3
*4	31-40	17-22	SI	d4
5	41-50	23-27	SI	d5
6	51-60	28-33	SI	d6
7	61-90	34-50	SI	d7

Indicatore di riempimento sale

Questo modello è dotato di una spia elettrica sul cruscotto che si accende quando diviene necessario provvedere a riempire il contenitore del sale.

** La regolazione è stata impostata dalla fabbrica al livello 4 (d4) in quanto questo soddisfa la maggior parte dell'utenza.*

A seconda del livello di appartenenza della vostra acqua impostare il valore di decalcificazione nel seguente modo:

IMPORTANTE

Iniziare la procedura SEMPRE dalla condizione di lavastoviglie spenta.

1. Mantenere premuto il pulsante "**SELEZIONE PROGRAMMA**" e contemporaneamente accendere la lavastoviglie con il tasto "**AVVIO/ARRESTO**" (verrà emesso un breve suono).
2. Continuare a tenere premuto il pulsante "**SELEZIONE PROGRAMMA**" per almeno **5** secondi, rilasciandolo **SOLO** dopo aver udito un segnale acustico. Nel display verrà indicato il livello di decalcificazione corrente.
3. Premere nuovamente lo stesso pulsante per scegliere il livello di decalcificazione voluto: ad ogni pressione del pulsante, il valore aumenta di un grado. Dopo aver raggiunto il valore "d7", l'indicatore salta di nuovo al valore "d0".
4. Spegner la lavastoviglie premendo il tasto "**AVVIO/ARRESTO**" per rendere effettiva la nuova impostazione.



ATTENZIONE!

Se per qualsiasi motivo non si riuscisse a terminare la procedura, spegnere la lavastoviglie premendo il tasto "AVVIO/ARRESTO" e ripartire dall'inizio (PUNTO 1).

IMPORTANTE

La comparsa di macchie biancastre sulle stoviglie è generalmente un indice importante di mancanza del sale.

Congratulations!

Thank you for choosing a Candy appliance; quality dishwashers which guarantee high performance and reliability.

Candy manufacture a vast range of domestic appliances: washing machines, washer/dryers, cookers, microwave ovens, ovens and hobs, refrigerators and freezers.

Ask your dealer for the catalogue with the complete range of Candy products. Please read this booklet carefully as it provides important information regarding the safe installation, use, and maintenance of the machine, together with some useful advice on how to achieve the best results from your dishwasher.

For future reference please keep this instruction booklet in a safe place.

CUSTOMER SERVICE AND GUARANTEE

Your new appliance is fully guaranteed by the manufacturer for 12 months against electrical/mechanical breakdown excluding:

- A.** Any faults which occur due to bad installation or misuse of the machine.
- B.** Any faults which occur due to repair of, or interference with, the machine by any person not authorised by the manufacturer to carry out service.
- C.** Any faults which occur due to any parts which are fitted to the machine which are not the original manufacturers parts.
- D.** Any faults arising from non-domestic use or unusual or abnormal use of the machine.
- E.** Any faults arising from operation at incorrect voltage.
- F.** Any faults arising from incorrect operation of the machine.
The guarantee applies to Gt Britain and Northern Ireland only, and is an addition to your statutory rights.

AFTER SALES SERVICE

For service and repairs call your local engineer on our national telephone number:

GIAS Service

Tel: 08444 995599

Support Service

(Eire 0818 200021)

DESCRIPTION OF THE CONTROL PANEL

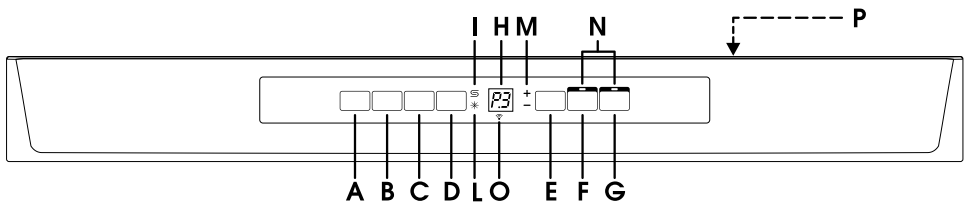

- | | |
|---|------------------------------------|
| A "ON/OFF" button | H DIGITAL DISPLAY |
| B "PROGRAMME SELECTION" button | I "SALT EMPTY" light |
| C "DELAY START" button | L "RINSE AID EMPTY" light |
| D "START"/"RESET" button
(start/cancelling programme) | M "U•WASH" lights |
| E "U•WASH" button | N "OPTION SELECTION" lights |
| F "SMART DOOR" option button | O Wi-Fi light |
| G "ALL IN 1" option button | P Programme guide |

DIMENSIONS		
	With working top	Without working top
Width x Height x Depth (cm)	60 x 85 x 60	59,8 x 82 x 57,3
Depth with door open (cm)	120	117
TECHNICAL DATA		
EN 50242 place load	16	
Capacity with pans and dishes	9 persons	
Water supply pressure (MPa)	Min. 0,08 - Max. 0,8	
Fuse / Power input / Supply voltage	See rating plate	
CONSUMPTION (main programmes)*		
Programme	Energy (kWh)	Water (L)
INTENSIVE	2,07	21
UNIVERSAL	1,46	15
ECO	0,77	10
ULTRA RAPID 24'	0,59	9
Power consumption of the off-mode and of the left-on mode: 0,45 W / 0,45 W		
*Values are measured in a laboratory according to European Standard EN 50242 (consumption may vary according to conditions of usage).		

PROGRAMME SELECTION AND SPECIAL FUNCTIONS

(Use in conjunction with programme guide)

"U•WASH" button

This button allows you to modify the wash intensity, according to how dirty your dishes are, by modifying the wash time and temperature.



Press the button to increase the intensity of wash cycle (+ indicator light) or to reduce the intensity of wash, this also allows you to decrease the wash length time (- indicator light).

The combination of the button with the 4 main wash programmes enables to have 8 additional wash cycles (achieving a total of 12 programmes of washing).

IMPORTANT

When the dishwasher is switched on, the setting last used will be indicated.

Programme settings

- Open the door and place the dirty dishes inside the appliance.
- Press the "ON/OFF" button  . The display will show two lines.
- Choose a programme by pressing the "PROGRAMME SELECTION" button.
- If you wish, press the "U•WASH" button.
- If you wish to select an option, press the corresponding button (the indicator light will turn on).
- Press the "START" button.
The length of the program will be shown on the display alternating hours with minutes [I.e.:  (1 hour) /  (25 minutes)].
- When the door is shut, after an audible signal has sounded, the programme will start automatically. The display will show the time remaining to the end of the cycle.

"IMPULSE" programmes

The "IMPULSE" programmes use an impulse washing technology, which reduces consumption, noise and increases performances.

IMPORTANT

The "intermittent" working of the washing pump **MUST NOT BE** considered a malfunction, it is a characteristic of the impulse washing so must be considered a normal function of the programme.

Programme interruption

Opening the door when a programme is running is not recommended especially during the main wash and final hot rinse phases. However, if the door is opened while a programme is running (for example, to add dishes) the machine stops automatically and the display will flash the remaining time before the end of the cycle. Close the door, **without pressing any buttons**. The cycle will start from where it left off.

IMPORTANT

A running program can be interrupted without opening the door by pressing the "ON/OFF" button. In this case, simply press the "ON/OFF" button again to restart the cycle from where it left off.



WARNING!

If you open the door during the drying cycle, an audible audio signal advises you that the drying cycle has not yet finished.

Changing a running programme

Proceed as follows to change or cancel a running program:

- Hold the "RESET" button down for at least 5 seconds. "00" will appear on the display and some audible signals will sound.
- The running programme will be cancelled. The display will show two lines.
- At this point a new programme can be set.



WARNING!

Before starting a new programme, you should check that there is still detergent in the dispenser. If necessary, top up the dispenser.

Programme operations

Whilst a programme is running, the display shows the time remaining to the end of the cycle, which is automatically updated.

If there is any break in the power supply while the dishwasher is operating, a special memory stores the selected programme and, when the power is restored, it continues where it left off.

Programme end

A 5 second alarm will sound (if not muted) 3 times at 30 second intervals to signal that the programme has ended.

IMPORTANT

If the "SMART DOOR" function is activated, during the drying phase the door will open automatically and you will have to wait until the indication of the end of cycle before removing the dishes.

Option buttons

"SMART DOOR" button (AUTOMATIC OPEN DOOR)

This option activates a special device that opens the door a few centimeters during or at the end of the drying cycle (depending on the programme). This ensures the natural and efficient drying of dishes. The duration of the selected cycle will automatically change to allow an optimization of temperatures used during the rinse phase, this allows a significant reduction of energy consumption. The automatic door opening in the last phase of drying enables the air to circulate, removing the risk of bad odours.

IMPORTANT

This option is automatically activated on the "ECO" programme, it is however possible to disable it. The function "SMART DOOR" is not available in the programme "ULTRA RAPID 24" and "REFRESH".



ATTENTION

With this option selected, you must not in any way prevent the door from opening or force it shut, as this will damage the mechanism. Ensure that there is free space in front of the door and before closing wait for the return opening device.

"ALL IN 1" button

This option optimises the use of "ALL in 1" ("3 in 1"/"4 in 1"/"5 in 1", ecc.) combined detergents.

By pressing this button, the selected washing programme is modified to get best performance from combined detergents (furthermore, the salt and rinse aid shortage lights are de-activated).



WARNING!

Once selected, this option keeps being on (light on) also for next washing cycles and it can be de-activate (light off) only by pressing the button once again.

IMPORTANT

This option is recommended when using the ULTRA RAPID 24' program, the duration of which will be extended for about 15 minutes, allowing the detergent tablets to achieve a better performance.

"DELAY START" button

Dishwasher start time can be set with this button, delaying start from 1 to 23 hours.

Proceed as follows to set a delayed start:

- Press the "**DELAY START**" button ("00" will appear on the display).
- Press the button again to increase the delay in hours (each time the button is pressed the delay is increased by 1 hour to a maximum of 23).
- To start the countdown, press the "**START**" button.
The display will show the time remaining to the begin of the programme.

At the end of the countdown, the programme will automatically start and the length of the selected cycle will be shown in the display.

Proceed as follows to cancel a delayed start:

- Hold the "**RESET**" button down for at least **5** seconds. "**00**" will appear on the display and some audible signals will sound.
- The delayed start and the selected programme will be cancelled.
The display will show two lines.
- At this point, a new programme and option buttons must be set to start a new programme as indicated in the "**PROGRAMME SETTINGS**" section.

Alarm mute for the PROGRAMME END

The alarm **for the programme end** may be muted as follows:

IMPORTANT

The dishwasher must **ALWAYS** be off before start of this procedure.

1. Hold down the "**PROGRAMME SELECTION**" button and at the same time **switch on** the dishwasher by pressing the "**ON/OFF**" button (a brief audible signal will sound).
2. Keep the "**PROGRAMME SELECTION**" button pressed for at least **15** seconds (during this time **2** audible signals will sound).

3. Release the button when the **second** audible signal sounds ("b1" will appear on the display to indicate that the alarm is on).
4. Press the same button again ("b0" will appear on the display to indicate that the alarm is off).
5. Turn off the dishwasher by pressing the "ON/OFF" button to confirm the new setting.

To turn the alarm on again, follow the same procedure.

3. Release the button when the **THIRD** audible signal sounds ("A0 " will appear on the display to indicate that the memorization is off).
4. Press the same button again ("A1" will appear on the display to indicate that the memorization is on).
5. Turn off the dishwasher by pressing the "ON/OFF" button to confirm the new setting.

To disable the memorization, follow the same procedure.

Memorization of the last programme used

The last programme used can be memorized by following the below:

IMPORTANT
The dishwasher must **ALWAYS** be off before start of this procedure.

1. Hold down the "**PROGRAMME SELECTION**" button and at the same time **switch on** the dishwasher by pressing the "ON/OFF" button (a brief audible signal will sound).
2. Keep the "**PROGRAMME SELECTION**" button pressed for at least **30** seconds (during this time, **3** audible signals will sound).

IMPORTANT

This dishwasher is equipped with an anti-overflow safety device which will automatically discharge any excess water should a problem occur.



WARNING!

To ensure the correct operation of the anti-overflow safety device, we recommend that the dishwasher is not moved or tilted during operation. If however it is necessary to tilt or move the dishwasher, please ensure that the washing cycle is complete and that there is no remaining water inside the dishwasher.

The dishwasher is able to signal a series of faults in the display.

AUTOMATIC FAULT SIGNALS

FAULTS	CAUSE	SOLUTION
E2 appears on the display and the alarm sounds.	No water (inlet hose closed).	Turn off the dishwasher, open the inlet hose and reset the cycle.
E3 appears on the display and the alarm sounds.	The machine cannot drain water.	Check if the drain tube is bent or if the siphon or filters are clogged. If the problem persists, contact Customer Service.
E4 appears on the display and the alarm sounds.	Water leak	Check if the drain tube is bent or if the siphon or filters are clogged. If the problem persists, contact Customer Service.
E5,E6,E7,Ef or EL appears on the display and the alarm sounds.	Electronic control fault.	Contact Customer Service.
E8 or Ei appear on the display and the alarm sounds.	The water heating element is not working correctly or the filter plate is clogged.	Clean the filter plate. If the problem persists, contact Customer Service.

SMART Fi

This appliance is equipped with **SMART Fi** technology that allows you to control it remotely via App, thanks to Wi-Fi function.

Machine enrollment (on App)

- Download the **Candy simply-Fi** App on your device.

The Candy simply-Fi App is available for devices running both Android and iOS, both for tablets and for smartphones.

Get all the details of the SMART Fi functions by browsing the App in DEMO mode.

- Open the App, create the user profile and enroll the appliance following the instructions on the device display or the "**Quick Guide**" attached on the machine.

Enable remote control (via App)

- After the machine enrollment, every time you want to manage it remotely through the App, firstly you have to load dishes, detergent and close the door. Switch the appliance on, select the "**P0**" programme and press the **START/RESET** button; from that moment on you can manage it through the App commands.

WIRELESS PARAMETERS

Parameter	Specifications
Wireless Standard	802.11 b/g/n
Frequency range	2,412 GHz. - 2,484 GHz.
Max Transmit Power	802.11b (11Mbps) +18,5 ± 2 dBm 802.11g (54Mbps) +16 ± 2 dBm 802.11n (HT20, MCS7) +14 ± 2 dBm
Minimum Receiving Sensitivity	802.11b (11Mbps) -93 dBm 802.11g (54Mbps) -85 dBm 802.11n (HT20, MCS7) -82 dBm

With this the Candy Hoover Group Srl, declares that this appliance marked

with  complies with the essential requirements of the Directive 2014/53/EU. To receive a copy of the declaration of conformity, please contact the manufacturer at: www.candy-group.com



PROGRAMME GUIDE



Wash with prewash



For wash programmes with prewash, it is advisable to add a second dose of detergent (max. 10 g) directly in the machine.



Programme	Description
-----------	-------------

PO  = is the program which allows you to access the **SMART Fi** functions.

P1	U-WASH + 	Hygienic 75°C	An antibacterial cycle, intended for washing and sterilising dishes (even heavily stained ones) babies' bottles etc.
	PROGRAM 	Intensive ■ 75°C	Once a day - for heavily soiled pans and any other items that have been left all day for washing.
	U-WASH - 	Strong & Fast ■ 65°C	Intended for rapid washing of very dirty dishes.

P2	U-WASH + 	Universal+ 70°C	Intended for everyday dishwashing. Two final rinses ensure a high level of hygiene and cleanliness.
	PROGRAM 	Universal ■ 60°C	Once a day - for normal soiled pans and any other items that have been left all day for washing.
	U-WASH - 	Daily ■ 55°C	Fast cycle, for "normally" dirty dishes - intended for frequent washes and normal loads.

P3	U-WASH + 	Ultra Silent 55°C	Quietest washing cycle. Ideal for functioning by night and for taking advantage of reduced energy fares.
	PROGRAM 	Eco ■ 45°C	Programme for normally soiled tableware (the most efficient in terms of its combined energy and water consumption for that type of tableware). Programme standardised to EN 50242.
	U-WASH - 	Delicate ■ 45°C	Suitable for delicate crockery and glassware. Also for less soiled items excluding pans.

P4	U-WASH + 	Ultra Rapid 59' 65°C	Suitable for heavily soiled items that are to be washed straight after a meal (Max 8 place load).
	PROGRAM 	Ultra Rapid 24' 50°C	Quick wash for dishes which are to be washed immediately after the meal. Wash load of 6 persons.
	U-WASH - 	Refresh	Short cold pre-wash for items that are stored in the dishwasher until you are ready to wash a full load.

Check list					Programme contents					Average duration in minutes	Special function buttons available			
Detergent for soaking (Prewash)	Detergent for washing	Clean filter	Check rinse aid dispenser	Check salt container	Hot pre-wash	Cold pre-wash	Main wash	First cold rinse	Second cold rinse	Hot rinse with rinse aid	With cold water (15°C) - Tolerance ± 10%*	"DELAY START" button	"SMART DOOR" button	"ALL IN 1" button

●	●	●	●	●	○		75°C	○	○	○	140	YES	YES	YES
●	●	●	●	●	○		75°C	○	○	○	130	YES	YES	YES
●	●	●	●	●	○		65°C	○		○	85	YES	YES	YES

	●	●	●	●		○	70°C	○	○	○	125	YES	YES	YES
	●	●	●	●		○	60°C	○		○	120	YES	YES	YES
	●	●	●	●		○	55°C	○		○	80	YES	YES	YES

	●	●	●	●		○	55°C	○		○	240	YES	YES	YES
●	●	●	●	●		○	45°C			○	205	YES	YES	YES
	●	●	●	●		○	45°C	○		○	85	YES	YES	YES

●	●	●	●	●	○		65°C			○	59	YES	YES	YES
	●	●	●	●			50°C			○	24	YES	N/A	YES
		●				○					5	YES	N/A	

N/A = OPTION NOT AVAILABLE

* WITH HOT WATER THE TIME REMAINING UNTIL THE END OF THE PROGRAMME IS AUTOMATICALLY DISPLAYED WHILE THE PROGRAMME IS RUNNING. ■ = "IMPULSE" programmes

AQUASTOP-SYSTEM

The water-stop device protects against water damages caused by leaks on the fill hose which could develop due to natural ageing of the hose.

In the water-stop system the leaking water fills the corrugated hose and activates a stop valve which cuts off the water supply to the machine.

This fault is shown by a red sector on the window (A).

Would this occur, please refer to your Service Agent.

If the hose is not long enough for correct connection, it must be replaced with a longer one. The hose can be obtained from your Service Agent.

(B) Safety antitwist device (press and twist to remove the washer).

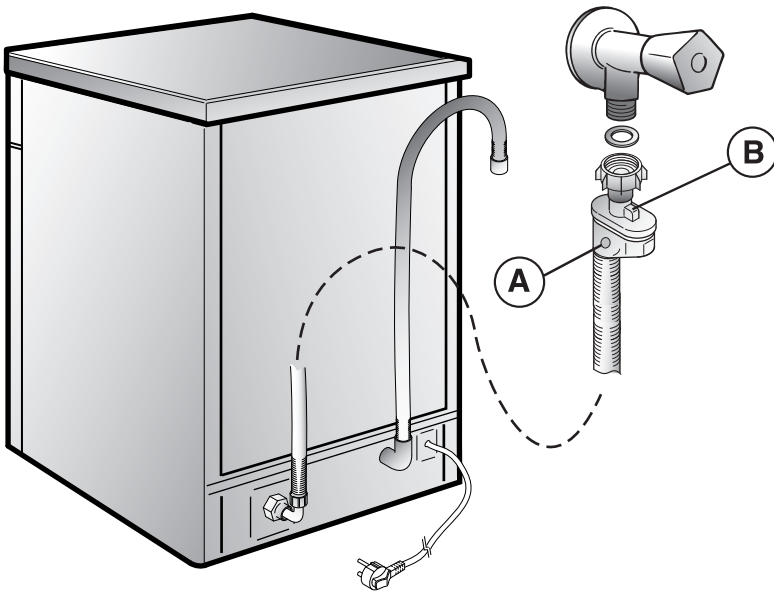

WATER SOFTENER UNIT

Depending on the source of the supply, water contains varying amounts of limestone and minerals which are deposited on the dishes leaving whitish stains and marks. The higher the level of these minerals present in the water, the harder the water is. The dishwasher is fitted with a water softener unit which, through the use of special regenerating salt, supplies softened water for washing the dishes. The degree of hardness of your water can be obtained from your water supply company.

Regulating the water softener

The water softener can treat water with a hardness level of up to 90°FH (French grading) or 50°dH (German grading) through 8 settings.

The settings are listed in the table below:

Level	Water hardness		Use of regenerating salt	Water softener setting
	°FH (French)	°dH (German)		
0	0-5	0-3	NO	d0
1	6-10	4-6	YES	d1
2	11-20	7-11	YES	d2
3	21-30	12-16	YES	d3
*4	31-40	17-22	YES	d4
5	41-50	23-27	YES	d5
6	51-60	28-33	YES	d6
7	61-90	34-50	YES	d7

*** The softener unit is set in the factory at level 4 (d4) as this satisfies the requirements of the majority of users.**

Regulate the setting of your water softener unit according to the degree of hardness of your water as follows:

IMPORTANT

The dishwasher must ALWAYS be off before start of this procedure.

1. Hold down the "**PROGRAMME SELECTION**" button and at the same time **switch on** the dishwasher by pressing the "**ON/OFF**" button (a brief audible signal will sound).
2. Keep the "**PROGRAMME SELECTION**" button pressed for at least **5 seconds**, **UNTIL** a brief audible signal sounds. The current water softener setting level will be shown on the display.
3. Press the same button again to select the required water softener level: each time the button is pressed, the setting will increase by one level. When you have reached "d7", the display will go back to "d0".
4. Turn off the dishwasher by pressing the "**ON/OFF**" button to confirm the new setting.



WARNING!

If any problem occurs, turn the dishwasher off by pressing the "ON/OFF" button and start the procedure again from the beginning (STEP 1).

Salt loading indicator

This model is provided with an indicator light on the control panel which will light up when it is necessary to reload the salt container.

IMPORTANT

The appearance of white stains on dishes is generally an important sign that the salt container needs filling.

Compliments,

en ayant acheté un appareil électroménager Candy, vous avez fait preuve d'une très grande exigence: vous voulez le meilleur.

Candy est heureux de vous proposer cette nouvelle machine, fruit d'années de recherches et d'expériences confirmées sur le marché. Vous avez choisi la qualité, la fiabilité et les prestations techniques élevées.

Candy vous propose de plus, une gamme complète d'appareils d'électroménagers: machines-à-laver, lave-vaisselle, machines-à-laver séchantes, sèche-linge, four à micro-ondes, fours et plaques de cuisson, réfrigérateurs et congélateurs.

Demandez à votre Revendeur le catalogue complet des produits Candy. Nous vous prions de lire attentivement les indications contenues dans ce mode d'emploi. Vous y trouverez d'importantes indications, sur la sécurité d'installation, d'emploi, de manutention et d'autres conseils utiles pour le meilleur emploi du lave-vaisselle.

Conservez avec soin ce mode d'emploi pour des consultations futures.

GARANTIE

Cette machine est livrée avec un certificat de garantie qui permet de contacter gratuitement l'assistance technique.

Veillez garder votre ticket d'achat et le mettre dans un endroit sûr en cas de besoin.

DESCRIPTION DE LA MACHINE

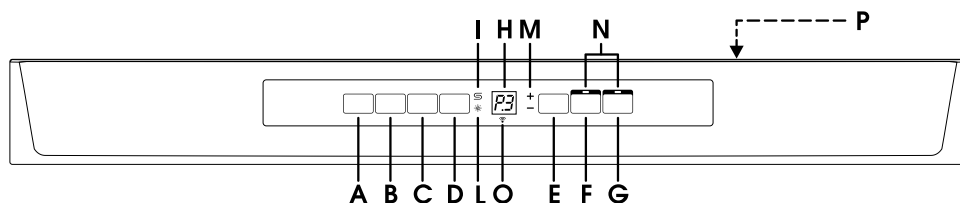

- | | |
|--|--|
| A Touche "MARCHE/ARRÊT" | H AFFICHEUR |
| B Touche "PROGRAMMES" | I Voyant "MANQUE DE SEL" |
| C Touche "DEPART DIFFERE" | L Voyant "MANQUE DE PRODUIT DE RINÇAGE" |
| D Touche "START"/"RESET"
(départ/annulation programme) | M Voyants "U •WASH" |
| E Touche "U •WASH" | N Voyants "SÉLECTION D'OPTION" |
| F Touche option "SMART DOOR" | P Voyant Wi-Fi |
| G Touche option "ALL IN 1" | O Description des programmes |

DIMENSIONS

	Avec plan de travail	Sans plan de travail
Largeur x Hauteur x Profondeur (cm)	60 x 85 x 60	59,8 x 82 x 57,3
Encombrement porte ouverte (cm)	120	117

DONNÉES TECHNIQUES

Couvert (EN 50242)	16
Capacité avec casseroles et assiettes	9 personnes
Pression admise pour l'installation hydraulique (MPa)	Min. 0,08 - Max. 0,8
Fusible / Puissance maximum absorbée / Tension	Voir plaque signalétique

CONSOMMATIONS (programmes principaux)*

Programme	Energie (kWh)	Eau (L)
INTENSIF	2,07	21
UNIVERSEL	1,46	15
ECO	0,77	10
ULTRA RAPIDE 24'	0,59	9

Consommation d'électricité en mode éteint et en mode veille: 0,45 W / 0,45 W

*Valeurs mesurées en laboratoire selon la norme Européenne EN 50242 (des différences sont possibles lors d'un usage quotidien).

SELECTION DES PROGRAMMES ET FONCTIONS SPÉCIALES

Touche "U • WASH"

Cette touche permet de varier l'intensité de lavage, en fonction du degré de salissure de la vaisselle, modifiant ainsi la durée et la température du cycle de lavage.

Appuyer sur la touche pour augmenter l'intensité de lavage (voyant +) ou pour la diminuer (voyant -).

La combinaison de cette touche avec les 4 programmes de base, permet d'obtenir 8 programmes de lavage supplémentaires (soit un total de 12 programmes de lavage).

IMPORTANT

Lors de la mise en service de l'appareil, la dernière sélection effectuée apparaît par défaut.

Choix des programmes

- Ouvrez la porte et rangez la vaisselle à laver.
- Appuyez sur la touche "**MARCHE/ARRÊT**" . Sur l'écran deux tirets vont apparaître.
- Choisir un programme en appuyant sur la touche "**PROGRAMMES**".
- Appuyer éventuellement sur la touche "**U • WASH**".
- Pour sélectionner une option, appuyez sur la touche correspondante (le voyant s'éclaire).
- Appuyez sur la touche "**START**". L'afficheur indique la durée du programme en alternant l'indication des heures et des minutes [1 h] (1 hour) / [25] (25 minutes)].
- Avec la porte fermé, après que le signal sonore ait retenti, le programme démarrera automatiquement. L'écran affiche le temps restant avant la fin du cycle.

Programmes "IMPULSE"

Les programmes "IMPULSE" utilisent une technique de lavage qui réduit les consommations, le bruit et améliore les performances.

IMPORTANT

Le fonctionnement "intermittent" de la pompe de lavage N'EST PAS le signe d'un mauvais fonctionnement, mais c'est une caractéristique du lavage "IMPULSE". C'est donc le signe du déroulement correct du programme.

Interruption du programme

Nous vous déconseillons d'ouvrir la porte pendant l'exécution du programme, surtout pendant la phase centrale du lavage et celle du rinçage chaud final.

Cependant, si vous ouvrez la porte lorsque le programme est en cours (par exemple pour ajouter de la vaisselle), la machine s'arrête automatiquement et l'afficheur indiquera en clignotant le temps restant avant la fin du cycle.

Lorsque vous refermez la porte, le cycle repart de l'endroit où il s'était interrompu **sans devoir appuyer sur une touche**.

IMPORTANT

Vous pouvez interrompre le programme en cours même sans ouvrir la porte, en appuyant sur la touche "**MARCHE/ARRÊT**". Dans ce cas, pour que le cycle redémarre de l'endroit où il s'est interrompu, il suffit d'appuyer à nouveau sur la touche "**MARCHE/ARRÊT**".



ATTENTION!

Si vous ouvrez la porte pendant que le lave-vaisselle effectue son cycle de séchage, un signal sonore vous alerte que le cycle n'est pas achevé.

Modification d'un programme en cours

Pour modifier ou annuler un programme en cours, procédez de la manière suivante:

- Enfoncez la touche "RESET" sans la lâcher pendant au moins 5 secondes. "00" apparaîtra sur l'écran et des signaux sonores retentiront.
- Le programme en cours sera annulé. Sur l'écran deux tirets vont apparaître.
- Vous pouvez alors configurer un nouveau programme.



ATTENTION!

Avant de démarrer un nouveau programme, veuillez contrôler la présence de lessive dans le compartiment. Si nécessaire, remplir le compartiment.

Déroulement du programme

Durant le déroulement du programme, l'écran affiche le temps restant avant la fin du cycle. Temps qui se met à jour automatiquement.

En cas de coupure de courant pendant un programme de lavage, une mémoire spéciale restaure le programme sélectionné et, lorsque le courant est rétabli, reprend le cycle là où il s'est arrêté.

Fin du programme

La fin du programme sera indiquée par un signal sonore (s'il n'est pas désactivé) pendant 5 secondes, répété 3 fois avec un écart de 30 secondes.

IMPORTANT

Si la fonction "SMART DOOR" est activée, pendant la phase de séchage la porte s'ouvre automatiquement et vous devrez attendre jusqu'à la fin du cycle avant de retirer votre vaisselle.

Touches option

Touche "SMART DOOR"

(OUVERTURE AUTOMATIQUE DE LA PORTE)

Cette option active un dispositif spécial qui ouvre la porte de quelques centimètres pendant ou à la fin du cycle de séchage (selon les programmes) assurant un séchage naturel et efficace de la vaisselle. La durée du cycle sélectionné sera automatiquement modifiée, pour permettre une optimisation des températures pendant la phase de rinçage, pour permettre une réduction significative de la consommation d'énergie.

L'ouverture de la porte, dans la dernière phase de séchage, permet d'utiliser la recirculation d'air, en supprimant le risque de mauvaises odeurs.

IMPORTANT

Cette option est automatiquement activée dans le programme "ECO". Mais, il sera possible de le désactiver. La fonction "SMART DOOR" n'est pas disponible dans le programme "ULTRA RAPIDE 24'" et "RINÇAGE".



ATTENTION!

Avec cette option sélectionnée, elle ne doit en aucun cas empêcher l'ouverture de la porte ou forcer la fermeture pour ne pas endommager le mécanisme.

Gardez un espace libre devant la porte et avant la fermeture, attendez le retour du dispositif d'ouverture.

Touche "ALL IN 1"

Cette option permet l'utilisation optimale de produits de lavage combinés "Tout en un" ("3 en 1"/"4 en 1"/"5 en 1", etc.). En appuyant sur cette touche, le programme de lavage sélectionné est modifié, de façon à obtenir les meilleurs résultats des produits combinés (de plus, les indicateurs de manque sel et produit de rinçage sont désactivés).



ATTENTION!

Une fois sélectionnée, l'option reste active (voyant correspondant allumé) pour programmes de lavage suivants et pourra être désactivée (voyant correspondant éteint) simplement en appuyant de nouveau sur la touche appropriée.

IMPORTANT

Cette option est particulièrement recommandée lorsque vous utilisez le programme **ULTRA RAPIDE 24'**, dont la durée sera prolongée d'environ 15 minutes de façon à obtenir les meilleures performances des détergents en tablettes.

Touche "DEPART DIFFERE"

Cette touche permet de retarder le démarrage du cycle de lavage de 1 à 23 heures.

Pour configurer le départ différé, procédez de la manière suivante:

- Appuyez sur la touche "**DEPART DIFFERE**" (l'afficheur montre "00").
- Appuyez encore sur la touche pour augmenter le nombre d'heures correspondant au départ différé (à chaque pression le départ différé augmente d'une heure, jusqu'à un maximum de 23 heures).
- Pour démarrer le décompte, appuyez sur la touche "**START**". L'écran affichera le temps restant au départ du programme.

A la fin du décompte, le programme démarre automatiquement et l'afficheur indique la durée du cycle choisi.

Si vous désirez annuler le départ différé, procédez de la manière suivante:

- Enfoncez la touche "**RESET**" sans la lâcher pendant au moins 5 secondes. "00" apparaîtra sur l'écran et des signaux sonores retentiront.
- Le départ différé et le programme sélectionné seront annulés. Sur l'écran deux tirets vont apparaître.
- Vous devez alors, pour faire redémarrer le lave-vaisselle, reconfigurer le programme voulu et sélectionner, éventuellement, les touches Option, de la façon indiquée au paragraphe "**CHOIX DES PROGRAMMES**".

Désactivation du signal acoustique de FIN PROGRAMME

La fonction du signal acoustique **à la fin du programme** peut être désactivée de la manière suivante:

IMPORTANT

Commencer **TOUJOURS** la procédure avec le lave-vaisselle éteint.

1. Maintenir enfoncée la touche "**PROGRAMMES**" et allumer simultanément le lave vaisselle à l'aide de la touche "**MARCHE/ARRET**" (vous entendrez alors un son).
2. Maintenir enfoncée la touche "**PROGRAMMES**" pendant 15 secondes au moins (vous entendrez pendant cette période 2 sons).

3. Relâcher la touche lorsque vous entendrez le **second** signal sonore (l'afficheur montre "**b1**" qui indique que la sonnerie est activée).
4. Appuyer de nouveau sur la même touche (l'afficheur montre "**b0**" qui indique que la sonnerie est désactivée).
5. Eteindre le lave-vaisselle en appuyant sur la touche "**MARCHE/ARRÊT**" pour rendre effective la nouvelle configuration.

Pour réactiver la sonnerie, suivez la même procédure.

Pour désactiver la mémorisation, suivre la même procédure.

IMPORTANT

Ce lave-vaisselle est équipé d'un système de sécurité anti-débordement qui, en cas de problème, videra automatiquement tout excès d'eau.

Mémorisation du dernier programme utilisé

La mémorisation du dernier programme utilisé, peut être activée comme suit:

IMPORTANT

Commencer **TOUJOURS** la procédure avec le lave-vaisselle éteint.



ATTENTION!

Pour éviter le déclenchement intempestif du dispositif de sécurité anti-débordement, il est recommandé de ne pas remuer ou incliner le lave-vaisselle pendant son fonctionnement.

Au cas où il serait nécessaire de remuer ou d'incliner le lave-vaisselle, s'assurer d'abord que le cycle de lavage est terminé et qu'il n'y a plus d'eau dans la cuve.

1. Maintenir enfoncée la touche "**SELECTION DE PROGRAMME**" et allumer simultanément le lave vaisselle à l'aide de la touche "**MARCHE/ARRÊT**" (vous entendrez alors un son).
2. Maintenir enfoncée la touche "**SELECTION DE PROGRAMME**" pendant **30** secondes au moins (vous entendrez pendant cette période **3** sons).
3. Relâchez la touche lorsque vous entendrez le **TROISIÈME** signal sonore ("**A0**" s'affichera sur l'écran pour indiquer que la mémorisation n'est pas activée).

Le lave-vaisselle est en mesure de signaler sur l'afficheur plusieurs anomalies.

SIGNAL AUTOMATIQUE D'ANOMALIE

ANOMALIE	CAUSE	SOLUTION
E2 apparaît sur l'afficheur, accompagné par un bref signal acoustique.	Manque d'eau (robinet d'eau fermé).	Eteignez le lave-vaisselle, ouvrez le robinet et reconfigurez le cycle.
E3 apparaît sur l'afficheur, accompagné par un bref signal acoustique.	L'appareil n'arrive pas à vider l'eau de la cuve.	Vérifiez si le tuyau de vidange n'est pas plié, si le siphon n'est pas bouché et si les filtres ne sont pas colmatés. Si le problème persiste, adressez-vous au Service après-vente.
E4 apparaît sur l'afficheur, accompagné par un bref signal acoustique.	Fuite d'eau.	Vérifiez si le tuyau de vidange n'est pas plié, si le siphon n'est pas bouché et si les filtres ne sont pas colmatés. Si le problème persiste, adressez-vous au Service après-vente.
E5, E6, E7, Ef ou EL apparaît sur l'afficheur, accompagné par un bref signal acoustique.	Panne du contrôle électronique.	Vous devez vous adresser au Service Après-Vente.
E8 ou Ei apparaît sur l'afficheur, accompagné par un bref signal acoustique.	L'élément de chauffage de l'eau ne fonctionne pas correctement ou la plaque du filtre est colmatée.	Nettoyez la plaque du filtre. Si le problème persiste, adressez-vous au Service Après-Vente.

SMART Fi

Cet appareil est équipé de la technologie **SMART Fi** qui permet d'utiliser votre appareil à travers l'application **Candy simply-Fi** en utilisant le Wi-Fi.

Synchronisation de l'appareil (depuis l'application)

- Télécharger l'application **Candy simply-Fi** sur votre Smartphone/Tablette

L'application **Candy simply-Fi** est compatible avec les appareils utilisant **Android** et **iOS** (tablettes et Smartphones).

Découvrez toutes les fonctions **SMART Fi** en utilisant l'application en mode "**DEMO**".

- Ouvrez l'application, créer un profil utilisateur et synchronisez l'application avec l'appareil en suivant les instructions de l'application ou référez-vous au "**Guide Rapide**" fourni dans l'appareil.

Utilisez le contrôle à distance (via l'application)

- Après l'enregistrement de votre machine, chaque fois que vous souhaitez l'utiliser à distance via l'application, vous devrez d'abord charger la vaisselle, le détergent et fermer la porte. Allumez ensuite l'appareil, sélectionner le programme "**P0**" et appuyer sur la touche **START/RESET**; À partir de ce moment, vous pourrez vous en servir via les commandes de l'application.

PARAMÉTRAGE DU WI-FI

Paramètres	Specifications
Wi-Fi Standard	802.11 b/g/n
Bande de fréquence	2,412 GHz. - 2,484 GHz.
Puissance maximum d'émission	802.11b (11Mbps) +18,5 ± 2 dBm 802.11g (54Mbps) +16 ± 2 dBm 802.11n (HT20, MCS7) +14 ± 2 dBm
Puissance minimale d'émission	802.11b (11Mbps) -93 dBm 802.11g (54Mbps) -85 dBm 802.11n (HT20, MCS7) -82 dBm

Le Candy Hoover Group Srl déclare que cet appareil, marqué du logo  est

conforme aux exigences essentielles de la directive 2014/53/EU. Pour recevoir une copie de la déclaration de conformité, veuillez contacter le fabricant à l'adresse:

www.candy-group.com













LISTE DES PROGRAMMES

Lavage précédé d'un prélavage

Pour les programmes précédés d'un prélavage, nous vous conseillons de mettre une seconde dose de détergent (max. 10 grammes) directement dans le lave-vaisselle.

Programme	Description
-----------	-------------

PO  = est le programme qui vous permet d'accéder aux fonctions **SMART Fi**.

P1	U·WASH + 	Hygiénique 75°C	Cycle avec action anti-bactérienne, adapté pour laver et stériliser la vaisselle (même très incrustée), les biberons, etc...
	PROGRAM 	Intensif 75°C	Conçu pour le lavage des casseroles et de toute autre vaisselle particulièrement sale.
	U·WASH - 	Rapide & Puissant 65°C	Programme conçu pour le lavage rapide de vaisselle très sale.
P2	U·WASH + 	Universel+ 70°C	Programme conçu pour la vaisselle de tous les jours. 2 rinçages finaux garantissent un niveau d'hygiène et de propreté élevé.
	PROGRAM 	Universel 60°C	Destiné au lavage de la vaisselle et casseroles normalement sale.
	U·WASH - 	Quotidien 55°C	Programme rapide, destiné à la vaisselle normalement sale, adapté aux lavages fréquents et aux chargements normaux.
P3	U·WASH + 	Ultra Silence 55°C	Programme très silencieux, idéal pour une utilisation nocturne.
	PROGRAM 	Eco 45°C	Programme pour vaisselle normalement sale (le plus efficace en termes de consommations combinées d'énergie et d'eau pour ce type de vaisselle). Programme normalisé EN 50242.
	U·WASH - 	Délicat 45°C	Adapté au lavage de la vaisselle délicate décorée et en cristal. Indiqué pour le lavage quotidien de la vaisselle peu sale, à l'exclusion des casseroles.
P4	U·WASH + 	Ultra Rapide 59' 65°C	Destiné au lavage quotidien de la vaisselle et casseroles normalement sale. A utiliser immédiatement après le repas (Max 8 couverts).
	PROGRAM 	Ultra Rapide 24' 50°C	Cycle très rapide à effectuer à la fin du repas. Recommandé pour un lavage de vaisselle jusqu'à 6 personnes.
	U·WASH - 	Rinçage	Pour la vaisselle utilisée le matin ou à midi, entreposée dans le lave-vaisselle jusqu'à ce que vous soyez prêt à laver une charge pleine.

Opérations à accomplir					Déroulement du programme					Durée moyenne en minutes	Fonctions facultatives			
Lessive pré-lavage	Lessive lavage	Nettoyage plaque, filtre	Contrôle provision du produit de rinçage	Contrôle provision Sel	Pré-lavage chaud	Pré-lavage froid	Lavage	Premier rinçage à froid	Second rinçage à froid	Rinçage chaud avec-produit de rinçage	Avec eau froide (15°C)* (Tolérance ±10%)	Touche "DEPART DIFFERE"	Touche "SMART DOOR"	Touche "ALL IN 1"

●	●	●	●	●	○		75°C	○	○	○	140	OUI	OUI	OUI
●	●	●	●	●	○		75°C	○	○	○	130	OUI	OUI	OUI
●	●	●	●	●	○		65°C	○		○	85	OUI	OUI	OUI

	●	●	●	●		○	70°C	○	○	○	125	OUI	OUI	OUI
	●	●	●	●		○	60°C	○		○	120	OUI	OUI	OUI
	●	●	●	●		○	55°C	○		○	80	OUI	OUI	OUI

	●	●	●	●		○	55°C	○		○	240	OUI	OUI	OUI
●	●	●	●	●		○	45°C			○	205	OUI	OUI	OUI
	●	●	●	●		○	45°C	○		○	85	OUI	OUI	OUI

●	●	●	●	●	○		65°C			○	59	OUI	OUI	OUI
	●	●	●	●			50°C			○	24	OUI	N/A	OUI
		●				○					5	OUI	N/A	

N/A = OPTION NON DISPONIBLE

* AVEC DE L'EAU CHAUDE LE TEMPS RESTANT AVANT LA FIN DU PROGRAMME DE LAVAGE EST AUTOMATIQUEMENT AFFICHÉ EN COURS DE CYCLE. ■ = Programmes "IMPULSE"

AQUASTOP - DISPOSITIF DE BLOCAGE DE L'EAU

Le tuyau d'alimentation, doublé d'une gaine, est équipé d'un dispositif de blocage de l'eau.

Dans le cas où le tuyau se détériorerait (usure naturelle ou surpression), l'eau s'écoulerait dans la gaine et actionnerait le dispositif de blocage de l'eau directement au robinet.

Cet incident serait alors signalé par un témoin rouge situé dans la petite fenêtre (A).

Dans ce cas, fermez le robinet d'eau et changez le tuyau.

Si le tuyau n'est pas assez long pour permettre un branchement correct, il doit être remplacé par un tuyau plus long. Le tuyau peut être fourni par votre service après-vente.

(B) Dispositif antidévisage (appuyer pour dévisser l'embout).

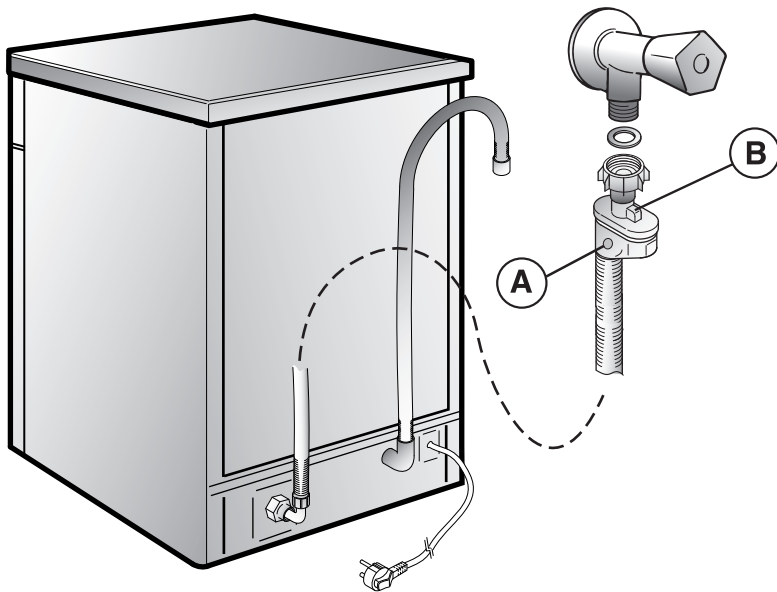

ADOUCCISSEUR D'EAU

Selon la source d'approvisionnement, l'eau contient des quantités variables de calcaire et de minéraux qui se déposent sur la vaisselle en laissant des taches et des marques blanchâtres.

Plus la densité de minéraux dans l'eau est élevée, plus celle-ci est dure.

Le lave vaisselle est équipé d'un dispositif d'adoucisseur d'eau qui, avec l'utilisation du sel régénérant, fournit de l'eau douce pour laver la vaisselle.

Le degré de dureté de votre eau peut vous être communiqué par votre fournisseur d'eau.

Réglage de l'adoucisseur d'eau

L'adoucisseur d'eau peut traiter l'eau dont la dureté s'élève jusqu'à 90°FH (Graduation française) ou 50°dH (Graduation germanique) et ce à partir de 8 niveaux de réglage.

Les positions de réglage de l'adoucisseur d'eau sont indiquées dans le tableau suivant.

Niveau	Dureté de l'eau		Utilisation de sel régénérant	Réglage de l'adoucisseur d'eau
	°FH (France)	°dH (Allemagne)		
0	0-5	0-3	NO	d0
1	6-10	4-6	OUI	d1
2	11-20	7-11	OUI	d2
3	21-30	12-16	OUI	d3
*4	31-40	17-22	OUI	d4
5	41-50	23-27	OUI	d5
6	51-60	28-33	OUI	d6
7	61-90	34-50	OUI	d7

* *L'adoucisseur d'eau est pré réglé en usine sur le niveau 4 (d4) car ce niveau répond à la majorité des besoins.*

Pour régler la position de l'adoucisseur d'eau en fonction du degré de dureté de votre eau, procédez comme suit :

IMPORTANT

Commencer TOUJOURS la procédure avec le lave-vaisselle éteint.

1. Maintenir enfoncée la touche "**SELECTION DE PROGRAMME**" et **allumer** simultanément le lave vaisselle à l'aide de la touche "**MARCHE/ARRÊT**" (vous entendrez alors un son).
2. Maintenir enfoncée la touche "**SELECTION DE PROGRAMME**" pendant **5 secondes** au moins. Relâcher la touche **SEULEMENT** après avoir entendu le signal sonore. L'afficheur montre le niveau de diminution du calcaire.
3. Enfoncer de nouveau la même touche pour choisir le niveau de diminution du calcaire désirée: chaque pression sur la touche augmentera la position d'un niveau. Quand vous aurez atteint la position "d7", l'afficheur retournera à la position "d0".
4. Eteindre le lave-vaisselle en appuyant sur la touche "**MARCHE/ARRÊT**" pour rendre effective la nouvelle configuration.



ATTENTION!

Si, pour quelque raison que ce soit, la procédure ne peut être terminée avec succès, éteindre le lave-vaisselle en appuyant sur la touche "MARCHE/ARRÊT" et recommencer depuis début (POINT 1).

Indicateur de remplissage du sel

Ce modèle est pourvu de voyant électrique sur le tableau de bord qui s'allume quand il faut remplir le réservoir à sel.

IMPORTANT

La vaisselle tachée de blanc est généralement une indication importante d'absence de sel.

Enhorabuena,

con la compra de este electrodoméstico Candy, Usted ha demostrado que no acepta promesas: Usted desea lo mejor.

Candy le ofrece este nuevo lavavajillas, fruto de años de investigación y experiencia en el mercado gracias al contacto directo con los Consumidores. Usted ha escogido la calidad, la duración y las grandes prestaciones que le ofrece este lavavajillas.

Candy le propone además una amplia gama de electrodomésticos: lavadoras, lavavajillas, lavadoras - secadoras, cocinas, hornos microondas, hornos y encimeras, frigoríficos y congeladores. Pida a su Vendedor el catálogo completo de los productos Candy.

Le rogamos que lea atentamente las instrucciones que contiene este manual ya que le proporcionarán importantes indicaciones relacionadas con la seguridad de la instalación, el uso, el mantenimiento así como ciertos consejos útiles para una mejor utilización del lavavajillas.

Conserve este manual para consultarlo siempre que lo necesite.

GARANTÍA

Su producto está garantizado por las condiciones y términos especificados en el certificado de garantía del mismo.

La garantía deberá ser conservada, debidamente rellena, para ser mostrada al Servicio de Asistencia Técnica Autorizado, en caso de intervención conjuntamente con la factura o ticket de compra expedido por el establecimiento vendedor.

* Rellenar la garantía que viene en Castellano.

DESCRIPCION DE LOS MANDOS

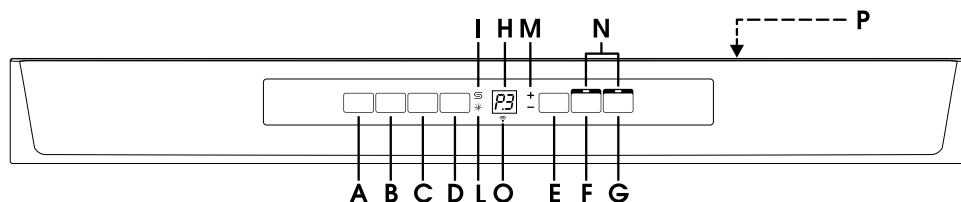

- | | |
|---|---------------------------------------|
| A Tecla "MARCHA/PARO" | H Display digital |
| B Tecla "SELECCIÓN DE PROGRAMA" | I Piloto "FIN SAL" |
| C Tecla "INICIO DIFERIDO" | L Piloto "FIN ABRILLANTADOR" |
| D Tecla "START"/"RESET"
(inicio/anulación del programa) | M Pilotos "U •WASH" |
| E Tecla "U •WASH" | N Pilotos "SELECCIÓN OPCIÓN" |
| F Tecla opción "SMART DOOR" | O Piloto Wi-Fi |
| G Tecla opción "ALL IN 1" | P Descripción de los programas |

DIMENSIONES		
	Con plano de trabajo	Sin plano de trabajo
Ancho x Altura x Profundidad (cm)	60 x 85 x 60	59,8 x 82 x 57,3
Medida con puerta abierta (cm)	120	117
DATOS TÉCNICOS		
Cubiertos (EN 50242)	16	
Capacidad con cacerolas y platos	9 personas	
Presión admitida en el circuito hidráulico (MPa)	Min. 0,08 - Max. 0,8	
Amperios fusibles / Potencia maxima absorbida / Tension	Véase placa de características	
CONSUMOS (programas principales)*		
Programa	Energía (kWh)	Agua (L)
INTENSIVO	2,07	21
UNIVERSAL	1,46	15
ECO	0,77	10
ULTRA RAPID 24'	0,59	9
Consumo de electricidad en modo apagado y en modo sin apagar: 0,45 W / 0,45 W		
* Valores medidos en laboratorio segun la Norma Europea EN 50242 (en la práctica cotidiana, es posible diferencias).		

SELECCION DE LOS PROGRAMAS Y FUNCIONES ESPECIALES

Tecla "U • WASH"

Esta tecla permite variar la intensidad del lavado, según el grado de suciedad del lavavajillas, modificando en consecuencia los parámetros de duración ciclo y su temperatura.

Accionar la tecla para aumentar la intensidad del lavado (indicador +) o para disminuirla reduciendo significativamente la duración del ciclo (indicador -).

La asociación de esta tecla a los 4 programas base permite obtener 8 ciclos de lavado extras (un total de 12 ciclos de lavado).

IMPORTANTE

En el encendido del lavavajillas se evidencia la última programación efectuada.

Selección de los programas

- Abrir la máquina e introducir los utensilios a lavar.
- Accionar la tecla "MARCHA/PARO" ⓘ . En el display se verán dos líneas.
- Seleccione un programa accionando la tecla "SELECCIÓN DE PROGRAMA".
- Accionar eventualmente la tecla "U • WASH".
- Si se desea seleccionar una opción, accionar la tecla correspondiente (el piloto se iluminará).
- Accionar la tecla "START". El display visualizará el tiempo de duración del programa, alternando la indicación de la hora y minutos [Ej: 1 h] (1 hora) / [25] (25 minutos)].
- Con la puerta cerrada, después de una señal acústica el programa se iniciará automáticamente. La pantalla le mostrará el tiempo que falta para el final del ciclo.

Programas "IMPULSE"

Los programas "IMPULSE" utilizan una técnica de lavado a impulsos que reduce los consumos, el ruido y mejora las prestaciones.

IMPORTANTE

El funcionamiento "intermitente" de la bomba de lavado NO es indicador de un mal funcionamiento, sino una característica peculiar del lavado a impulsos; es por tanto señal del correcto desarrollo del programa.

Interrupción de un programa

Se desaconseja la apertura de la puerta durante el desarrollo de los programas, en particular, durante las fases centrales del lavado y del aclarado caliente. La máquina, de todas formas, se para automáticamente con la apertura de la puerta y en el display aparece de manera intermitente el tiempo restante hasta el fin de ciclo.

Cerrando de nuevo la puerta, *sin accionar ninguna tecla* el ciclo continuará desde el momento en el que fue interrumpido.

IMPORTANTE

Es posible interrumpir el programa sin necesidad de abrir la puerta, accionando la tecla "MARCHA/PARO". En tal caso, para que el ciclo siga lavando desde el punto en que se interrumpió, será suficiente accionar nuevamente la tecla "MARCHA/PARO".



¡ATENCIÓN!

Si se abre la puerta mientras el lavavajillas está en la fase de secado, se activa una señal acústica para avisar que el ciclo no ha finalizado.

Modificación del programa en curso

Si se quiere cambiar o anular un programa en curso, efectuar las siguientes operaciones:

- Tener apretada al menos durante 5 segundos la tecla "RESET". En el display se verá "00" y se emitirán señales acústicas.
- El programa en curso será anulado. En el display se verán dos líneas.
- En este momento es posible realizar una nueva programación.



¡ ATENCION!

Antes de introducir un nuevo programa es aconsejable comprobar la existencia de detergente y, en caso contrario rellenar el contenedor.

Desarrollo del programa

Durante el desarrollo del programa, en la pantalla aparecerá el tiempo que falta para el final del ciclo, que se actualizará automáticamente según pasan los minutos.

Si se interrumpiera la corriente durante el funcionamiento del lavavajillas, una especial memoria conservará la elección efectuada. Al restablecimiento de la corriente, el lavavajillas continuará en el punto donde se paró.

Final del programa

El fin del programa se indicará mediante señal acústica (si no está desactivado) durante 5 segundos, repitiéndose en 3 ocasiones con intervalos de 30 segundos.

¡ IMPORTANTE

Si la función "SMART DOOR" está activada, durante la fase de secado, la puerta se abrirá automáticamente y se deberá esperar hasta que se indique que el ciclo ha finalizado antes de quitar la vajilla.

Teclas opciones

Tecla "SMART DOOR"

(PUERTA DE APERTURA AUTOMÁTICA)

Esta opción activa un dispositivo especial que abre la puerta unos centímetros durante o al finalizar el ciclo de secado (en función del programa) asegurando un secado natural y eficiente de la vajilla.

La duración del ciclo seleccionado se cambiará automáticamente, permitiendo la optimización de la temperatura empleada durante la fase de aclarado, para reducir el consumo de energía.

La apertura de la puerta, en la última fase de secado, permite usar la redistribución del aire, evitando el riesgo de malos olores.

¡ IMPORTANTE

Esta opción se activará automáticamente en el programa "ECO". Pero, será posible desactivarla. La función "SMART DOOR" no está disponible en los programas "ULTRA RÁPID 24''' y "PRE-LAVADO".



¡ ATENCION!

Seleccionando esta opción, no se puede evitar que se abra la puerta o bien forzarla para cerrarla, para no dañar el mecanismo.

Deja libre el espacio frontal de la puerta y antes de cerrarla, espera a recibir indicación del electrodoméstico abierto.

Tecla "ALL IN 1"

Esta opción permite la utilización óptima de los detergentes combinados "ALL in 1" ("3 en 1"/"4 en 1"/ "5 en 1", etc.).

Accionando esta opción, el programa de lavado seleccionado se modifica, de manera que se obtienen las mejores prestaciones de los detergentes combinados (además, se desactivan los indicadores de falta de sal y abrillantador).



ATENCIÓN!

Una vez seleccionada, la opción queda activada (indicador correspondiente encendido) también para los sucesivos programas de lavado y podrá ser desactivada (indicador correspondiente apagado) solamente accionando de nuevo la tecla.

IMPORTANTE

El uso de esta opción se recomienda especialmente en caso de la utilización del programa ULTRA RAPID 24', el cual tendrá una duración mas larga de alrededor de 15 minutos para permitir la acción del detergente en pastillas.

Tecla "INICIO DIFERIDO"

Esta tecla permite programar el inicio del ciclo de lavado, con una antelación comprendida entre 1 y 23 horas.

Para introducir el inicio diferido proceder de la siguiente manera:

- Accionar la tecla "INICIO DIFERIDO" (en el display aparecerá "00").
- Accionar nuevamente la tecla para incrementar el inicio diferido en horas (cada presión se incrementa la antelación en 1 hora, hasta un máximo de 23).
- Para iniciar la cuenta atrás, accionar la tecla "START".
Al final de la cuenta atrás, el programa iniciará automáticamente.

Al final de la cuenta atrás, el programa iniciará automáticamente y en el display se verá la duración del ciclo seleccionado.

Si se desea anular el inicio diferido proceder de la siguiente manera:

- Tener apretada al menos durante 5 segundos la tecla "RESET". En el display se verá "00" y se emitirán señales acústicas.
- El inicio diferido y el programa seleccionado será anulado.
En el display se verán dos líneas.
- En este momento, si se desea iniciar un ciclo de lavado, será **necesario** introducir nuevamente el programa deseado y eventualmente seleccionar las teclas opción, como se indica en el párrafo "**SELECCIÓN DE LOS PROGRAMAS**".

Exclusión alarma acústica de FIN PROGRAMA

La función de alarma acústica de fin programa puede ser desactivada del siguiente modo:

IMPORTANTE

Iniciar el procedimiento SIEMPRE con el lavavajillas apagado.

1. Mantener accionada la tecla "SELECCIÓN DE PROGRAMA" y al mismo tiempo **encender** el lavavajillas con la tecla "MARCHA/PARO" (sonara una breve señal acústica).
2. Continuar accionando la tecla "SELECCIÓN DE PROGRAMA" al menos durante 15 segundos (durante este período se oirán 2 señales acústicas).

3. Dejar de accionar la tecla en el momento en que se escuche la **segunda** señal acústica (en el display aparecerá "**b1**" que significa que la alarma está activada).
4. Accionar nuevamente la misma tecla (aparecerá en el display "**b0**" que significará que la alarma está desactivada).
5. Apagar el lavavajillas accionando la tecla "**MARCHA/PARO**" para confirmar la nueva impostación.

Para reactivar la Alarma, realizar el mismo procedimiento.

4. Accionar nuevamente la misma tecla (en el display se verá "**A1**" que indicará que la memorización está activada).
5. Apagar el lavavajillas accionando la tecla "**MARCHA/PARO**" para confirmar la nueva impostación.

Para desactivar la memorización, siga el mismo proceso.

IMPORTANTE!
 Esta lavavajillas está dotado de un dispositivo de seguridad antidesbordamiento que, en caso de anomalía, interviene vaciando el agua en exceso.

Memorización del último programa utilizado

Para habilitar la memorización del último programa utilizado proceda de la siguiente manera:

IMPORTANTE
 Iniciar el procedimiento **SIEMPRE** con el lavavajillas apagado.

1. Mantener accionada la tecla "**SELECCIÓN DE PROGRAMA**" y al mismo tiempo **encender** el lavavajillas con la tecla "**MARCHA/PARO**" (sonara una breve señal acústica).
2. Continuar accionando la tecla "**SELECCIÓN DE PROGRAMA**" al menos durante **30** segundos (durante este periodo se oirán **3** señales acústicas).
3. Dejar de accionar la tecla en el momento en el que se emitirá el **TERCER** señal acústico (en el display se verá "**A0**" que indica que la memorización está desactivada).



¡ ATENCION!
 Para evitar que se dispare el dispositivo de seguridad anti-desbordamiento, se recomienda no mover o inclinar el lavavajillas durante el funcionamiento. En el caso que sea necesario mover o inclinar el lavavajillas, asegurarse primero que haya completado el ciclo de lavado y que no quede agua en la cuba.

El lavavjillas está en grado de señalar un serie de funcionamientos anómalos visualizados en el diplay.

SEÑALES AUTOMÁTICAS DE ANOMALIAS

ANOMALIA	CAUSA	REMEDIO
En el display aparece E2 acompañado de una señal acústica.	Falta de agua (grifo del agua cerrado).	Apagar la lavadora, abrir el grifo, reintroducir el ciclo a utilizar.
En el display aparece E3 acompañado de una señal acústica.	La machina no puede descargar el agua de la cuba.	Verificar si el tubo de descarga esta doblado o el sifón y/o filtros estan obstruidos. Si la anomalia persiste, llamar al Servicio de Asistencia Técnica
En el display aparece E4 acompañado de una señal acústica.	Pérdida de agua.	Verificar si el tubo de descarga esta doblado o el sifón y/o filtros estan obstruidos. Si la anomalia persiste, llamar al Servicio de Asistencia Técnica
En el display aparece E5, E6, E7, Ef, o EL acompañado de una señal acústica.	Rotura del control electrónico	Es necesario dirigirse al Servicio de Asistencia Técnica.
En el display aparece E8 o Ei acompañados de una señal acústica.	El elemento calentador del agua no funciona correctamente o placa filtrante sucia.	Limpiar placa filtrante. Si la anomalia persiste, llamar al Servicio de Asistencia Técnica

SMART Fi

Este electrodoméstico está equipado con la tecnología **SMART Fi**, la cual permite controlarlo remotamente a través de una App, gracias a su función Wi-Fi.

Asociación del electrodoméstico (en la App)

- Descarga la APP **Candy simply-Fi** en tu dispositivo.

La App de **Candy simply-Fi** está disponible en dispositivos con sistema **Android & iOS**, tanto para tablets como smartphones.

Consigue todos los detalles de las funciones **SMART Fi** navegando en la App en modo **DEMO**.

- Abre la App, crea un perfil de usuario y asocia el electrodoméstico siguiendo las instrucciones del dispositivo o de la "**Guía Rápida**", adjunta con tu electrodoméstico.

Activación del control remoto (a través de la App)

- Una vez se ha asociado el electrodoméstico con la App, cada vez que se desee utilizar el lavavajillas de forma remota a través de la App, en primer lugar, se deben cargar los platos y utensilios a lavar, añadir el detergente y cerrar la puerta. Encienda el electrodoméstico, seleccione el programa "**P0**" y pulse el botón **START/RESET**; a partir de este momento, puedes gestionar tu lavavajillas a través de los comandos de la App.

PARÁMETROS WI-FI

Parametros	Especificaciones
Señal Inalámbrica Estándar	802.11 b/g/n
Rango de Frecuencia	2,412 GHz. - 2,484 GHz.
Potencia Máxima de Transmisión	802.11b (11Mbps) +18,5 ± 2 dBm 802.11g (54Mbps) +16 ± 2 dBm 802.11n (HT20, MCS7) +14 ± 2 dBm
Sensibilidad Mínima de Recepción	802.11b (11Mbps) -93 dBm 802.11g (54Mbps) -85 dBm 802.11n (HT20, MCS7) -82 dBm

Mediante el presente **Candy Hoover Group Srl** declara que este electrodoméstico

con el distintivo **CE** cumple los requisitos esenciales de la Directiva 2014/53/EU. Si quiere recibir una copia de la declaración de conformidad, contacte por favor con el fabricante en www.candy-group.com.



RELACION DE LOS PROGRAMAS



Lavado con prelavado



Para los programas con prelavado se aconseja añadir una segunda dosis de detergente (máx. 10 gramos) directamente en el lavavajillas.



Programa	Descripción
----------	-------------

P0  = es el programa que le permite acceder a las funciones **SMART Fi**

P1	U·WASH + 	Higienizante 75°C	Ciclo con acción antibacteriana, para lavar e higienizar la vajilla (incluso con suciedad incrustada) biberones, etc...
	PROGRAM 	Intensivo ■ 75°C	Apto para lavar cacerolas y toda la vajilla especialmente sucia.
	U·WASH - 	Fuerte & Rápido ■ 65°C	Para un lavado rápido de vajillas especialmente sucias.

P2	U·WASH + 	Universal+ 70°C	Para el lavado diario de la vajilla. Dos aclarados finales garantizan un elevado nivel de higiene y limpieza.
	PROGRAM 	Universal ■ 60°C	Apto para lavar la vajilla y cacerolas con suciedad normal.
	U·WASH - 	Diario ■ 55°C	Ciclo rápido, para vajillas con suciedad normal, recomendable en lavados frecuentes y con carga normal.

P3	U·WASH + 	Ultra Silent 55°C	Programa de máxima silenciosidad. Ideal para el funcionamiento en horas nocturnas y disfrutar de ahorros por tarifas nocturnas.
	PROGRAM 	Eco ■ 45°C	Programa para vajilla de suciedad normal (el más eficiente en términos de consumo combinado de energía y agua para ese tipo de vajilla). Programa normalizado EN 50242.
	U·WASH - 	Delicado ■ 45°C	Apto para el lavado de vajillas delicada y/o decorada, así como la cristalería. Indicado también para el lavado cotidiano de vajilla delicada poco sucia, a excepción de las sartenes.

P4	U·WASH + 	Ultra Rapid 59' 65°C	Apto para el lavado cotidiano, inmediatamente después de la comida, de vajillas y cacerolas con suciedad normal (MAX 8 cubiertos).
	PROGRAM 	Ultra Rapid 24' 50°C	Ciclo superrápido que se efectúa al final de la comida, indicado para un lavado de vajilla para 6 personas.
	U·WASH - 	Pre-Lavado	Breve prelavado para la vajilla usada en la mañana o al mediodía, cuando se quiere realizar un sólo lavado completo.

Operaciones a realizar					Desarrollo del programa					Duración media en minutos	Funciones facultativas			
Detergente prelavado	Detergente lavado	Limpieza filtro y placa	Control nivel del abrillantador	Control nivel de la sal	Prelavado caliente	Prelavado frío	Lavado	Primer aclarado en frío	Segundo aclarado en frío	Aclarado caliente con abrillantador	Con agua fría (15°C)* -Tolerancia ± 10%-	Tecla "INICIO DIFERIDO"	Tecla "SMART DOOR"	Tecla "ALL IN 1"

●	●	●	●	●	○		75°C	○	○	○	140	SI	SI	SI
●	●	●	●	●	○		75°C	○	○	○	130	SI	SI	SI
●	●	●	●	●	○		65°C	○		○	85	SI	SI	SI

	●	●	●	●		○	70°C	○	○	○	125	SI	SI	SI
	●	●	●	●		○	60°C	○		○	120	SI	SI	SI
	●	●	●	●		○	55°C	○		○	80	SI	SI	SI

	●	●	●	●		○	55°C	○		○	240	SI	SI	SI
●	●	●	●	●		○	45°C			○	205	SI	SI	SI
	●	●	●	●		○	45°C	○		○	85	SI	SI	SI

●	●	●	●	●	○		65°C			○	59	SI	SI	SI
	●	●	●	●			50°C			○	24	SI	N.D.	SI
		●				○					5	SI	N.D.	

* CON EL AGUA CALIENTE EL TIEMPO RESTANTE AL TERMINO DEL PROGRAMA SE AJUSTA AUTOMÁTICAMENTE DURANTE EL DESARROLLO DEL MISMO. ■ = Programas "IMPULSE"

AQUASTOP-DISPOSITIVO DE BLOQUEO DEL AGUA

El tubo de carga del agua se encuentra provisto de un dispositivo de seguridad que bloquea el flujo del agua cuando el tubo de carga se deteriora.

En este caso, se observará una mancha roja en la ventanilla (A) y será necesario sustituir el tubo de carga del agua.

Si la longitud del tubo no es suficiente para una correcta conexión, la totalidad del tubo debe ser sustituido por uno de longitud adecuada. Solicite en este caso el tubo al Servicio Técnico.

(B) Dispositivo de cierre (presionar para destornillar la abrazadera).

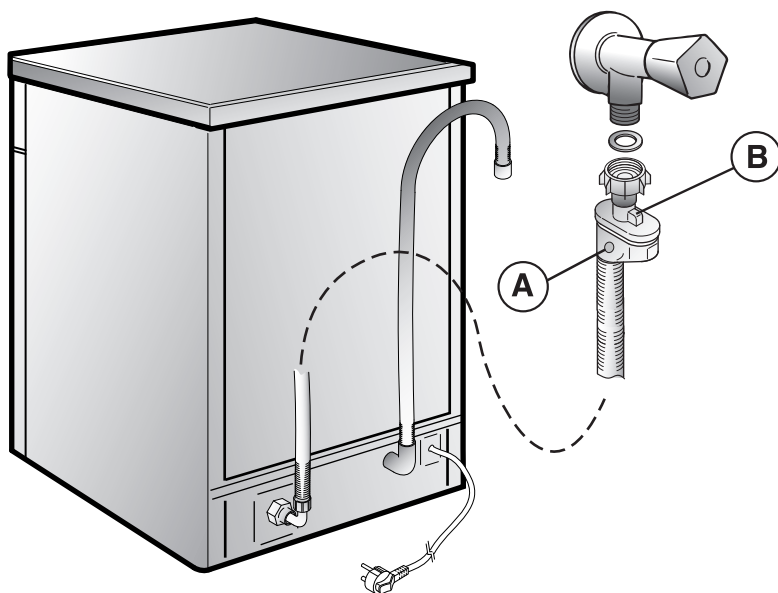

SISTEMA DE REGULACIÓN DE LA DESCALCIFICACIÓN DEL AGUA

El agua contiene de forma variable, según la localidad, sales calcáreas y minerales que se depositan en la vajilla dejando manchas blanquecinas.

Cuanto más elevado sea el contenido de estas sales, mayor es la dureza del agua. El lavavajillas contiene un descalcificador que, utilizando sales regenerantes especiales para lavavajillas, permite lavar la vajilla con agua sin agentes calcáreos. Puede solicitar el grado de dureza de su agua al Ente distribuidor de su zona.

Regulación descalcificación del agua con el descalcificador

El descalcificador puede tratar agua con dureza hasta 90°FH (grados franceses), 50°dH (grados alemanes) a través de 8 niveles de regulación.

Los niveles de regulación se relacionan en la siguiente tabla en relación al agua de la red a tratar.

Nivel	Dureza del agua		Uso Sal Regenerante	Regulación de descalcificación
	°FH (grados franceses)	°dH (grados alemanes)		
0	0-5	0-3	NO	d0
1	6-10	4-6	SI	d1
2	11-20	7-11	SI	d2
3	21-30	12-16	SI	d3
*4	31-40	17-22	SI	d4
5	41-50	23-27	SI	d5
6	51-60	28-33	SI	d6
7	61-90	34-50	SI	d7

* La regulación ha sido introducida en fábrica al nivel 4 (d4) en tanto que esto satisface a la mayor parte de usuarios.

Según el nivel de dureza del agua, introducir el valor de descalcificador del siguiente modo:

IMPORTANTE
Iniciar el procedimiento SIEMPRE con el lavavajillas apagado.

1. Mantener accionada la tecla "**SELECCIÓN DE PROGRAMA**" y al mismo tiempo **encender** el lavavajillas con la tecla "**MARCHA/PARO**" (sonara una breve señal acústica).
2. Continuar accionando la tecla "**SELECCIÓN DE PROGRAMA**" al menos durante **5 segundos**, dejándolo **SOLO** cuando se escucha un señal acústico. En el display se indicará el nivel de descalcificación actual.
3. Accionar nuevamente la misma tecla para seleccionar el nivel de descalcificador deseado: con cada presión sobre la tecla, el valor aumenta 1 grado. Después de la aparición del valor "d7", el indicador salta de nuevo al valor "d0".
4. Apague el lavavajillas presionando la tecla "**MARCHA/PARO**" para confirmar la nueva impostación.



ATENCIÓN!
Si por cualquier motivo no se lograse finalizar el procedimiento, apague el lavavajillas accionando la tecla "**MARCHA/PARO**" y comenzar de nuevo (PUNTO 1).

Indicador del llenado de sal

Este modelo está dotado de piloto eléctrico en el cuadro de mandos, que se enciende cuando es necesario rellenar el contenedor de la sal.

IMPORTANTE
La aparición de manchas blanquecinas en la vajilla es generalmente un índice importante de falta de sal.

Parabéns,

Ao comprar este electrodoméstico Candy, você mostrou ser uma pessoa exigente, que só se satisfaz com o melhor.

A Candy oferece-lhe esta nova máquina de lavar, fruto de anos de investigação e de experiência de mercado, graças ao contacto directo com os Consumidores.

Você escolheu a qualidade, a durabilidade e as grandes vantagens que lhe pode oferecer esta máquina de lavar loiça.

A Candy propõe-lhe também uma vasta gama de electrodomésticos: máquinas de lavar roupa, máquinas de lavar e de secar roupa, máquinas de lavar loiça, fornos micro-ondas, fornos e placas eléctricos, fogões, frigoríficos e arcas congeladoras. Peça ao seu agente da especialidade o catálogo dos electrodomésticos Candy em que estiver eventualmente interessada.

Pedimos-lhe que leia atentamente as instruções contidas neste manual, pois proporcionar-lhe-ão indicações importantes relacionadas com a segurança da instalação, a utilização, a manutenção, assim como certos conselhos úteis para uma melhor utilização das máquinas de lavar loiça.

Conserve este manual para o consultar sempre que tiver necessidade.

GARANTIA

Esta máquina vem acompanhada por um certificado de garantia com as informações necessárias sobre o Serviço de Assistência Técnica.

Aconselhamos que guarde esse certificado. Deverá ser guardado num local seguro e apresentado ao profissional do Serviço de Assistência Técnica, quando algum serviço for solicitado.

DESCRIÇÃO DOS COMANDOS

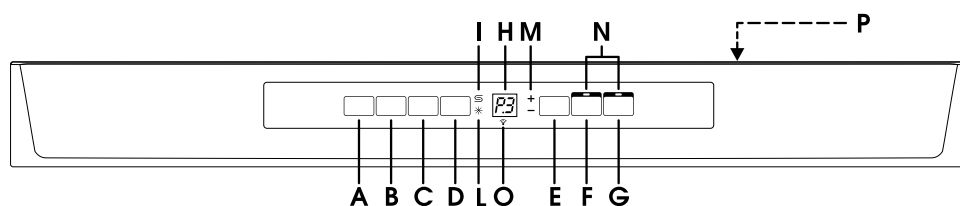

- | | | | |
|----------|--|----------|---|
| A | Tecla "LIGAR/DESLIGAR" | H | DISPLAY DIGITAL |
| B | Tecla "SELECÇÃO DO PROGRAMA" | I | Indicador luminoso "FALTA DE SAL" |
| C | Tecla "INÍCIO DE FUNCIONAMENTO RETARDADO" | L | Indicador luminoso "FALTA DE ABRILHANTADOR" |
| D | Tecla "START"/"RESET"
(para iniciar ou cancelar o programa) | M | Indicadores luminosos "U •WASH" |
| E | Tecla "U •WASH" | N | Indicadores luminosos "OPÇÃO SELECCIONADA" |
| F | Tecla de opção "SMART DOOR" | O | Indicador luminoso Wi-Fi |
| G | Tecla de opção "ALL IN 1" | P | Descrição dos programas |

DIMENSÕES		
	Com bancada	Sem bancada
Largura x Altura x Profundidade (cm)	60 x 85 x 60	59,8 x 82 x 57,3
Profundidade com a porta aberta (cm)	120	117
DADOS TÉCNICOS		
Capacidade seg-norma EN 50242	16 pessoas	
Capacidade c/ tachos e pratos	9 pessoas	
Pressão admitida na instalação hidráulica (MPa)	Min. 0,08 - Max. 0,8	
Fusível / Potência máxima absorvida / Tensão	Ver placa de características	
CONSUMOS (programas principais)*		
Programa	Energia (kWh)	Água (L)
INTENSIVO	2,07	21
UNIVERSAL	1,46	15
ECO	0,77	10
ULTRA RAPID 24'	0,59	9
Consumo de energia em estado de desactivação e inactivo (modo standby ou espera): 0,45 W / 0,45 W		
*Valores calculados em laboratório de acordo com a Norma Europeia Standard EN 50242 (é possível que existam pequenas diferenças na utilização diária).		

SELECÇÃO DO PROGRAMA E FUNÇÕES ESPECIAIS

Tecla "U • WASH"

Esta tecla permite modificar a intensidade da lavagem, de acordo com a sujidade da loiça. O tempo de lavagem e a temperatura será alterada.

Pressione a tecla para aumentar a intensidade da lavagem (indicador luminoso +) ou para reduzir a intensidade da lavagem e em consequência reduzir o tempo de lavagem (indicador luminoso -) A combinação da tecla com as 4 programas principais de lavagem, permite obter 8 ciclos de lavagem adicionais (obtendo um total de 12 programas de lavagem).

IMPORTANTE

Quando a máquina de lavar loiça está ligada, o último programa utilizado será indicado.

Seleccção de programas

- Abra a porta e coloque a loiça suja no interior da máquina.
- Pressione a tecla "LIGAR/DESLIGAR" (ⓘ). O display irá mostra duas linhas.
- Escolha um programa pressionando a tecla "SELECÇÃO DO PROGRAMA".
- Se quiser, pressione a tecla "U • WASH".
- Se desejar seleccionar uma opção, pressione a tecla correspondente (o indicador luminoso acender-se-à).
- Prima a tecla "START". A duração do programa será apresentada no display, alternando as horas com os minutos [exemplo: 1 h | 1 hora) / 25 | (25 minutos)].
- Se a porta estiver fechada, o programa começa automaticamente a seguir à emissão de um sinal sonoro. O visor apresenta o tempo que falta até ao fim do ciclo.

Programas "IMPULSE" (lavagem por impulsos)

Os programas "IMPULSE" (lavagem por impulsos) utilizam uma tecnologia de lavagem por impulsos, que reduz o consumo e o ruído e aumenta o desempenho.

IMPORTANTE

A operação "intermitente" da bomba de lavagem NÃO SIGNIFICA que a máquina está com uma avaria; bem pelo contrário, esta operação intermitente é uma característica típica e perfeitamente natural dos programas de lavagem por impulsos.

Interrupção do programa

Não é recomendado abrir a porta da máquina enquanto um programa está a decorrer, especialmente durante a fase de lavagem principal e o enxaguamento final a quente. Contudo, se a porta for aberta durante o decorrer de um programa (por exemplo, para colocar mais loiça) a máquina pára automaticamente e o display indica o tempo que falta para o fim do programa. Feche a porta, **sem pressionar nenhuma tecla**. O ciclo recomeçará onde parou.

IMPORTANTE

Um programa pode ser interrompido sem que a porta seja aberta, pressionando a tecla "LIGAR/DESLIGAR". Neste caso, basta pressionar a tecla "LIGAR/DESLIGAR" para recomeçar o ciclo de lavagem a partir do ponto em que parou.



ATENÇÃO!

Caso abra a porta durante o ciclo de secagem, um sinal sonoro indica-lhe que este ciclo ainda não terminou.

Mudar um programa que já começou

Proceda da seguinte forma para alterar ou cancelar um programa já em decurso:

- Mantenha a tecla **"RESET"** premida durante, pelo menos, **5 segundos**. **"00"** aparecerá no display e alguns sinais sonoros irão ser ouvidos.
- O programa em curso será cancelado. O display irá mostra duas linhas.
- Um novo programa pode ser seleccionado.



ATENÇÃO!

Antes de iniciar um novo programa, deve verificar se ainda há detergente no reservatório. Se necessário, encha novamente o reservatório.

Fases do programa

Enquanto o programa está a decorrer, o visor mostra o tempo que falta até ao fim do ciclo, uma indicação que é constantemente actualizada.

Se existir uma quebra de energia enquanto a máquina está a lavar, uma memória especial memoriza o programa seleccionado e, quando a energia é reposta, a lavagem continua a partir do ponto em que parou.

Fim de programa

O fim do programa será assinalado através de um sinal sonoro (se este não estiver desativado) por 5 segundos, repetindo-se por 3 vezes de 30 em 30 segundos.

IMPORTANTE

Se a função "SMART DOOR" estiver ativada durante a fase de secagem a porta abrirá automaticamente, mas terá que esperar pela indicação do fim do ciclo para, então, remover a loiça.

Teclas de opção

Tecla "SMART DOOR"

(ABERTURA AUTOMÁTICA DA PORTA)

Esta opção vai ativar um dispositivo especial que abre a porta poucos centímetros durante ou no final do ciclo de secagem (dependendo dos programas) assegurando uma secagem natural e eficiente da loiça.

A duração do ciclo seleccionado será automaticamente alterada para permitir uma otimização das temperaturas durante a fase de enxaguamento e permitir uma redução significativa do consumo de energia.

A abertura da porta, na última fase de secagem, permite utilizar a recirculação de ar, eliminando o risco de maus cheiros.

IMPORTANTE

Esta opção será automaticamente ativada no programa "ECO". Mas é possível desativá-la, se desejar. A função "SMART DOOR" não está disponível no programa "ULTRA RÁPID 24'" e "PRÉ-LAVAGEM".



¡ATENCIÓN!

Com esta opção seleccionada, não deve de forma alguma impedir a abertura da porta ou forçar o fecho para não danificar o mecanismo.

Mantenha livre o espaço na frente da porta, aguarde o retorno do dispositivo de abertura.

Tecla "ALL IN 1"

Esta opção otimiza a utilização de detergentes combinados "TUDO em 1" ("3 em 1"/"4 em 1"/"5 em 1", etc.).

Quando prime esta tecla, o programa de lavagem seleccionado é modificado de modo a conseguir o melhor desempenho de lavagem de detergentes combinados (e, simultaneamente, os indicadores luminosos de falta de sal e de falta de abrillantador são desactivados).



ATENÇÃO!

Uma vez seleccionada, esta opção manter-se-á activa (indicador luminoso correspondente ligado) mesmo para os ciclos de lavagem seguintes. A opção pode ser desactiva (indicador luminoso correspondente desligado) premindo novamente a tecla.

IMPORTANTE

Esta opção é recomendada especialmente quando se utiliza o programa ULTRA RAPID 24', a duração deste irá ser estendida por mais 15 minutos para permitir melhor acção de detergentes em pastilhas.

Tecla "INÍCIO DE FUNCIONAMENTO RETARDADO"

A hora de início de lavagem pode ser determinada através desta tecla, adiando o início do programa entre 1 e 23 horas.

Proceda da seguinte forma, para adiar o início do programa:

- Pressione a tecla de "INÍCIO DE FUNCIONAMENTO RETARDADO" (a mensagem "00" é apresentada no display).
- Pressione novamente a tecla para definir as horas de adiamento do início de funcionamento (cada vez que pressionar a tecla, adia o funcionamento em 1 hora, num máximo de 23).

- Para dar início à contagem decrescente, prima a tecla "START".
O visor apresenta o tempo que falta até ao início do programa.

No final do tempo definido, o programa começa automaticamente e a duração do programa seleccionado aparece no display.

Proceda da seguinte forma, para cancelar o início de funcionamento retardado:

- Mantenha a tecla "RESET" premida durante, pelo menos, 5 segundos. "00" aparecerá no display e alguns sinais sonoros irão ser ouvidos.
- O início diferido e a selecção de programas será cancelada. O display irá mostra duas linhas.
- Um novo programa e opções *devem* ser seleccionados para iniciar o novo programa conforme indicado na secção "SELECÇÃO DE PROGRAMAS".

Silenciamento do alarme de FIM DE PROGRAMA

O alarme de fim de programa pode ser silenciado da seguinte maneira:

IMPORTANTE
TEM SEMPRE de desligar a máquina de lavar loiça antes de efectuar esta operação.

1. Pressione a tecla "SELECÇÃO DO PROGRAMA" e ao mesmo tempo ligue a máquina de lavar loiça pressionando a tecla "LIGAR/DESLIGAR" (um sinal acústico soará uma vez).
2. Mantenha pressionada a tecla "SELECÇÃO DO PROGRAMA" durante 15 segundos (durante este tempo irá ouvir 2 sinais sonoros).

3. Despressione a tecla quando soar o **segundo** sinal acústico ("**b1**" aparecerá no visor, para indicar que o alarme está ligado).
4. Pressione novamente a mesma tecla ("**b0**" aparecerá no visor para indicar que o alarme está desligado).
5. Desligue a máquina de lavar loiça pressionando a tecla "**LIGAR/DESLIGAR**" para confirmar na nova selecção.

Para ligar o alarme, siga os mesmos procedimentos.

Para detalhes das definições de Wi-Fi, por favor leia a respectiva secção deste manual de instruções.

Memorização do último programa utilizado

Para memorização do último programa utilizado, proceder da seguinte forma:

IMPORTANTE
TEM SEMPRE de desligar a máquina de lavar loiça antes de efectuar esta operação.

1. Pressione a tecla "**SELECÇÃO DO PROGRAMA**" e ao mesmo tempo **ligue** a máquina de lavar loiça pressionando a tecla "**LIGAR/DESLIGAR**" (um sinal acústico soará uma vez).
2. Mantenha pressionada a tecla "**SELECÇÃO DO PROGRAMA**" durante **30** segundos (durante este tempo irá ouvir **3** sinais sonoros).
3. Solte a tecla quando o **TERCEIRO** sinal sonoro for ouvido ("**A0**" irá aparecer no display para indicar que a memorização foi desactivada).

4. Pressione o mesmo botão de novo ("**A1**" será visualizado no display para indicar que a memorização está activada).

5. Desligue a máquina de lavar loiça pressionando a tecla "**LIGAR/DESLIGAR**" para confirmar na nova selecção.

Para desactivar a memorização, siga o mesmo procedimento.

IMPORTANTE

Esta máquina de lavar loiça está equipada com um sistema de segurança anti-inundação, que bloqueia automaticamente qualquer excesso de água, no caso de ocorrer algum problema.



ATENÇÃO!

A fim de evitar que o dispositivo de segurança contra inundações seja inoportunamente activado, recomenda-se que a máquina não seja deslocada ou inclinada enquanto estiver a funcionar.

Se for absolutamente necessário deslocar ou inclinar a máquina enquanto esta estiver a funcionar, assegure-se primeiro de que o ciclo de lavagem já terminou e que não há água na cuba da máquina.

A máquina de lavar loiça está apta a apresentar uma série de anomalias no display.

SINAL AUTOMÁTICO DE ANOMALIA

ANOMALIA	CAUSA	SOLUÇÃO
E2 aparece no display e é emitido um sinal sonoro.	Não mete água (torneira de entrada de água fechada).	Desligue a máquina de lavar loiça, abra a torneira de entrada de água e reinicie o ciclo.
E3 aparece no display e é emitido um sinal sonoro.	Não despeja água.	Verifique se a mangueira de esgoto está inclinada ou se o sifão ou filtros estão obstruídos. Se a anomalia persistir, contacte os Serviços de Assistência Técnica.
E4 aparece no display e é emitido um sinal sonoro.	Perda de água.	Verifique se a mangueira de esgoto está inclinada ou se o sifão ou filtros estão obstruídos. Se a anomalia persistir, contacte os Serviços de Assistência Técnica.
E5, E6, E7, Ef ou EL aparece no display e é emitido um sinal sonoro.	Anomalia no controlo electrónico.	Contacte os Serviços de Assistência Técnica.
E8 ou Ei aparece no display e é emitido um sinal sonoro.	O elemento aquecedor da água não está a funcionar correctamente ou o filtro está obstruído.	Limpe o filtro. Se a anomalia persistir, contacte os Serviços de Assistência Técnica.

SMART Fi

Este aparelho está equipado com a tecnologia **SMART Fi** que lhe permite controlá-lo remotamente pela App, graças à função Wi-Fi.

Registo da máquina (na aplicação)

- Descarregue a aplicação **Candy simply-Fi** no seu dispositivo móvel.

A App Candy simply-Fi App está disponível para smartphones com sistema Android e iOS, em tablets e smartphones.

Obtenha todos os detalhes das funções SMART Fi correndo a App no modo DEMO.

- Abra a App, crie um perfil de utilizador e registe a máquina em questão seguindo as instruções que vão aparecendo no monitor do dispositivo ou siga o "**Guia Rápido**" disponibilizado com a máquina.

Ativar o controlo remoto (via App)

- Após o registo da máquina, cada vez que desejar geri-la remotamente através da App, em primeiro lugar tem que carregar a loiça na máquina, adicionar o detergente e fechar a porta. Depois, ligue o aparelho, selecione o programa "**P0**" e pressione o botão **START/RESET**. A partir desse momento pode gerir a máquina através dos comandos do seu aplicativo móvel.

PARMETROS WIRELESS (ligação de internet sem fios)

Parâmetros	Especificações
Standard Wireless (ligação internet sem fios comum)	802.11 b/g/n
Alcance de frequência	2,412 GHz. - 2,484 GHz.
Potência máxima de transmissão	802.11b (11Mbps) +18,5 ± 2 dBm 802.11g (54Mbps) +16 ± 2 dBm 802.11n (HT20, MCS7) +14 ± 2 dBm
Sensibilidade mínima de receção	802.11b (11Mbps) -93 dBm 802.11g (54Mbps) -85 dBm 802.11n (HT20, MCS7) -82 dBm

Assim, o Candy Hoover Group Srl declara que este aparelho, de acordo com a norma **CE**, está em conformidade com os requisitos essenciais da Directiva 2014/53/EU. Para receber uma cópia da declaração de conformidade, entre em contacto com o fabricante: www.candy-group.com



TABELA DOS PROGRAMAS



Lavagem com pré-lavagem



No caso dos programas de lavagem com pré-lavagem, é aconselhável adicionar uma segunda dose de detergente (máximo de 10 g), a ser directamente colocada no interior da máquina.



Programa	Descrição
----------	-----------

PO  = é o programa que permite aceder às funções **SMART Fi**

P1	U·WASH + 	Higienizante 75°C	Ciclo antibacteriano, para lavar e esterilizar pratos (mesmo que muito sujos), biberões, etc.
	PROGRAM 	Intensivo 75°C ■	Apto para lavar a loiça e tachos muito sujos.
	U·WASH - 	Forte e Rápido 65°C ■	Para a lavagem rápida de loiça muito suja.

P2	U·WASH + 	Universal+ 70°C	Para a lavagem quotidiana. Dois enxaguamentos finais asseguram um nível elevado de higiene e limpeza.
	PROGRAM 	Universal 60°C ■	Adequado para lavar a loiça e tachos com sujidade normal.
	U·WASH - 	Diário 55°C ■	Ciclo rápido, para loiça “normalmente” suja; para lavagens frequentes e cargas normais.

P3	U·WASH + 	Ultra Silent 55°C	O ciclo de lavagem mais silencioso. Indicado para lavagens nocturnas tirando vantagem das reduções das taxas de energia.
	PROGRAM 	Eco 45°C ■	Programa para a loiça do dia-a-dia normalmente suja (o mais eficiente em termos da combinação dos consumos de energia e água para o tipo de loiça referido). Programa segundo normas EN 50242.
	U·WASH - 	Delicado 45°C ■	Adequado para lavar a loiça delicada e decorada, assim como os cristais. Indicado também para lavagem diária de loiça pouco suja, exceptuando as frigideiras.

P4	U·WASH + 	Ultra Rapid 59' 65°C	Adequado para lavagem diária, imediatamente após a refeição, de loiças e tachos com sujidade normal (MÁXIMO 8 peças).
	PROGRAM 	Ultra Rapid 24' 50°C	Ciclo super-rápido que se efectua no final da refeição, indicado para cargas pequenas (6 pessoas).
	U·WASH - 	Pré-lavagem	Pré-lavagem rápida para a loiça usada pela manhã ou pelo almoço, quando se quer realizar apenas uma lavagem depois do jantar.

Operações a realizar					Desenvolvimento do programa					Duração média em minutos	Funções especiais			
Detergente pré-lavagem	Detergente lavagem	Limpeza do filtro e placa	Controlo do nível de abrilhantador	Controlo do nível de sal	Pré-lavagem a quente	Pré-lavagem a frio	Lavagem	Primeiro enxaguamento a frio	Segundo enxaguamento a frio	Enxaguamento a quente com abrilhantador	Com água fria (15°C)* -Tolerância ± 10%-	Tecla "INÍCIO DE FUNCIONAMENTO RETARDADO"	Tecla "SMART DOOR"	Tecla "ALL IN 1"

●	●	●	●	●	○		75°C	○	○	○	140	SIM	SIM	SIM
●	●	●	●	●	○		75°C	○	○	○	130	SIM	SIM	SIM
●	●	●	●	●	○		65°C	○		○	85	SIM	SIM	SIM

	●	●	●	●		○	70°C	○	○	○	125	SIM	SIM	SIM
	●	●	●	●		○	60°C	○		○	120	SIM	SIM	SIM
	●	●	●	●		○	55°C	○		○	80	SIM	SIM	SIM

	●	●	●	●		○	55°C	○		○	240	SIM	SIM	SIM
●	●	●	●	●		○	45°C			○	205	SIM	SIM	SIM
	●	●	●	●		○	45°C	○		○	85	SIM	SIM	SIM

●	●	●	●	●	○		65°C			○	59	SIM	SIM	SIM
	●	●	●	●			50°C			○	24	SIM	N/A	SIM
		●				○					5	SIM	N/A	

N/A = OPÇÃO INDISPONÍVEL

* COM ÁGUA QUENTE, O TEMPO QUE FALTA ATÉ AO FIM DO PROGRAMA É AUTOMATICAMENTE APRESENTADO ENQUANTO O PROGRAMA ESTIVER A DECORRER. ■ = Programas "IMPULSE"

“AQUASTOP” - DISPOSITIVO DE BLOQUEIA DA ÁGUA

A mangueira de admissão de água está equipada com um dispositivo de protecção (válvula) que bloqueia a passagem da água se a mangueira de admissão de água se danificar. Se este dispositivo for activado poder-se-á ver um pino vermelho através do visor (A). Nesse caso a mangueira de admissão de água deverá ser obrigatoriamente substituída.

Se a mangueira não tiver o comprimento necessário para uma correcta ligação, terá que ser substituída por uma mais comprida. Esta mangueira por ser adquirida num agente mais próximo.

(B) Dispositivo de segurança anti-torção (carregue e torça para remover a mangueira).

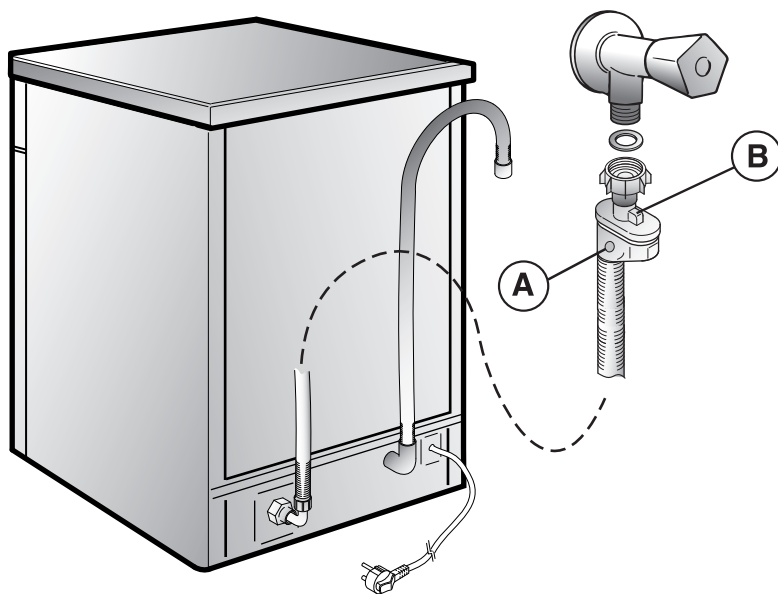

UNIDADE AMACIADORA DA ÁGUA

Dependendo da origem da água abastecida, esta poderá caracterizar-se por diferentes teores de calcário e de minerais, que se depositam na loiça, deixando manchas e marcas esbranquiçadas.

Quanto mais elevado for o teor destes minerais na água, tanto mais dura será a água.

A máquina de lavar loiça está equipada com uma unidade amaciadora da água que, mediante a utilização de um sal regenerador especial, alimenta água previamente amaciada à máquina, para a lavagem da loiça.

Para saber qual o grau de dureza da água da sua zona, contacte a entidade responsável pelo abastecimento da mesma, a qual lhe poderá dar a informação pretendida.

Regulação do amaciador da água

O amaciador da água estão aptos a tratar água com um grau de dureza de, no máximo, 90°fH (gradação francesa) ou 50°dH (gradação alemã), dispoendo de 8 posições de regulação (dependendo da respectiva versão).

Os posições de regulação são apresentadas na tabela que se segue.

Nível	Dureza da água		Utilização de sal regenerador	Regulação do amaciador da água
	°fH (gradação francesa)	°dH (gradação alemã)		
0	0-5	0-3	NAO	d0
1	6-10	4-6	SIM	d1
2	11-20	7-11	SIM	d2
3	21-30	12-16	SIM	d3
*4	31-40	17-22	SIM	d4
5	41-50	23-27	SIM	d5
6	51-60	28-33	SIM	d6
7	61-90	34-50	SIM	d7

Indicador da quantidade de sal

Este modelo dispõe de um indicador luminoso no painel de controlo que se ilumina quando é necessário voltar a colocar sal na máquina.

- * A unidade amaciadora vem regulada de fábrica para o nível 4 (d4), na medida em que este é o nível mais apropriado para uma maior quantidade de utilizadores.

Ajuste a regulação da sua unidade amaciadora da água em função do grau de dureza da água da sua zona. Para tal, terá de executar as seguintes operações:

IMPORTANTE
TEM SEMPRE de desligar a máquina de lavar loiça antes de efectuar esta operação.

1. Pressione a tecla "**SELEÇÃO DO PROGRAMA**" e ao mesmo tempo **ligue** a máquina de lavar loiça pressionando a tecla "**LIGAR/DESLIGAR**" (um sinal acústico soará uma vez).
2. Mantenha pressionada a tecla "**SELEÇÃO DO PROGRAMA**" durante **5 segundos**, **ATÉ** ouvir um sinal acústico. O nível de dureza da água actual será indicado no visor.
3. Pressione novamente a mesma tecla para seleccionar o nível de dureza de água pretendido: cada vez que a tecla é pressionada, o nível aumentará um nível. Quando atingir "d7", o visor irá voltar ao "d0".
4. Desligue a máquina de lavar loiça pressionando a tecla "**LIGAR/DESLIGAR**" para confirmar na nova selecção.



ATENÇÃO!

Se surgir algum problema, prima a tecla "**LIGAR/DESLIGAR**" para desligar a máquina e volte a reiniciar o processo de regulação desde o início (PASSO 1).

IMPORTANTE

Em geral, o aparecimento de manchas brancas na loiça é um sinal importante de que é necessário colocar mais sal na máquina.

Herzlichen Glückwunsch!

Sie haben eine ausgezeichnete Wahl getroffen! Denn die Candy-Haushaltsgeräte zählen zu den Spitzenprodukten europäischer Haushaltsgeräte-Technologie. Unsere Produkte sind kompromisslose Spitzengeräte für Kunden, die sich nur mit dem Besten zufriedengeben.

Es erfüllt uns deshalb mit großer Freude, dass wir Ihnen diese neuartige Geschirrspülmaschine präsentieren können: sie ist das Ergebnis jahrelanger Forschung in unseren Versuchslaboratorien, aber nicht nur das: hier haben wir auch unsere gediegenen Marktkenntnisse und, nicht zuletzt, die Früchte unserer intensiven Kundenbetreuung einbringen können.

Sie haben ein Gerät von hervorragender Qualität und langer Lebensdauer gekauft, dessen Spülergebnisse Sie in jeder Hinsicht überzeugen werden.

Die Candy-Produktpalette umfasst den gesamten Haushaltsgerätebereich - und alles in der hochwertigen Candy-Qualität: Waschautomaten, Geschirrspülmaschinen, Wäschetrockner, Gas- und Elektro-Herde in allen Ausstattungsniveaus, Kühlschränke und Gefriergeräte.

Eine Bitte: Lesen Sie diese Broschüre mit größter Aufmerksamkeit, denn sie enthält nicht allein Hinweise auf Sicherheitsvorkehrungen bei Installation, Gebrauch und Instandhaltung, sondern auch einige wichtige Hinweise für den alltäglichen Umgang mit dem Gerät.

Bewahren Sie deshalb dieses Heft bitte sorgfältig auf.

GARANTIE FÜR DIE BUNDESREPUBLIK DEUTSCHLAND

Die Vorlage der Original-Kaufrechnung ist Voraussetzung für die Inanspruchnahme einer Garantieleistung durch den Werkskundendienst.

Die detaillierten Garantiebedingungen entnehmen Sie bitte den beigelegten Unterlagen "European Garantie". Bewahren Sie die Kaufrechnung gut auf und zeigen Sie diese im Servicefall dem Kundendiensttechniker, um Ihren Garantieanspruch nachzuweisen.

SERVICENUMMER FÜR DEN KUNDENDIENST

Im Servicefall wenden Sie sich bitte an unseren autorisierten Werkskundendienst. Bitte schauen Sie in den mitgelieferten Garantieunterlagen nach.

BESCHREIBUNG DER BEDIENELEMENTE

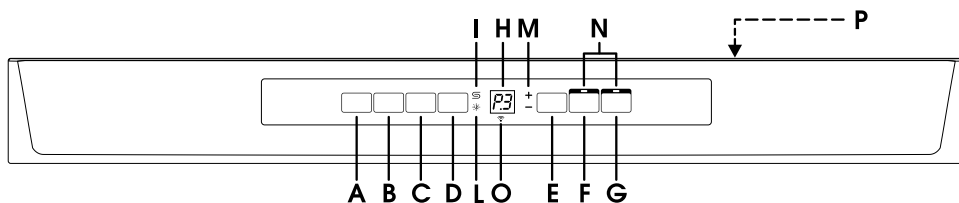

- | | |
|--|---|
| A Taste "START/STOP" | H Digitaldisplay |
| B Taste "PROGRAMMWahl" | I Leuchtanzeige "SALZ EINFÜLLEN" |
| C Taste "STARTVERZÖGERUNG" | L Leuchtanzeige "KLARSPÜLER EINFÜLLEN" |
| D Taste "START"/"RESET"
(Programm starten/löschen) | M Leuchtanzeigen "U•WASH" |
| E Taste "U•WASH" | N Leuchtanzeigen "OPTIONSWahl" |
| F Optionstaste "SMART DOOR" | O WLAN-Betriebsanzeige |
| G Optionstaste "ALL IN 1" | P Programmbeschreibung |

ABMESSUNGEN		
	Mit Arbeitsplatte	Ohne Arbeitsplatte
Breite x Höhe x Tiefe (cm)	60 x 85 x 60	59,8 x 82 x 57,3
Tiefe bei geöffneter Tür (cm)	120	117
TECHNISCHE DATEN		
Fassungsvermögen (EN 50242)	16 Maßgedecke	
Fassungsvermögen mit gemischter Ladung (Töpfe und Teller)	für max. 9 Personen	
Wasserdruck (MPa)	Min. 0,08 - Max. 0,8	
Absicherung / Gesamtanschlusswert / Spannung	S. Matrikelschild	
VERBRAUCHSWERTE (Hauptprogramme)*		
Programm	Strom (kWh)	Wasser (L)
INTENSIV	2,07	21
UNIVERSAL	1,46	15
ECO	0,95	10
ULTRA RAPID 24'	0,59	9
Leistungsaufnahme im Aus-Zustand und im unausgeschalteten Zustand: 0,45 W / 0,45 W		
* Werte im Labor gemessen, gem. EU-Norm EN 50242 (im täglichen Gebrauch können Abweichungen möglich sein).		

PROGRAMMWAHL UND SONDERFUNKTIONEN

Taste "U •WASH"

Mit dieser Taste können Sie die Intensität des Spülgangs je nach Verschmutzungsgrad des Geschirrs verändern. Dabei werden die Dauer und die Temperatur des Spülgangs angepasst.

Drücken Sie die Taste, um die Spülintensität zu erhöhen (Anzeige $+$) bzw. um sie zu reduzieren (Anzeige $-$). Bei einer Reduzierung verkürzt sich auch die Programmdauer spürbar.

Die Zuschaltung dieser Taste zu den 4 Basisprogrammen ermöglicht die Einstellung von zusätzlichen 8 Spülprogrammen, d.h. Ihnen stehen insgesamt 12 Spülprogramme zur Verfügung.

WICHTIG

Beim Einschalten des Gerätes zeigt das Display die zuletzt gewählte Einstellung.

Programm einstellen

- Öffnen Sie die Tür und ordnen Sie das Geschirr ein.
- Drücken Sie die Taste "START/STOP" (ⓘ). Das Display zeigt zwei Striche.
- Wählen Sie ein Programm durch Drücken der Taste "PROGRAMMWAHL".
- Drücken Sie ggf. die Taste "U •WASH".
- Wenn Sie eine Zusatzoption auswählen wollen, drücken Sie bitte die entsprechende Taste (Leuchtanzeige leuchtet auf).
- Drücken Sie auf die Taste "START". Die Programmdauer wird auf dem Display angezeigt. Dabei blinken abwechselnd die Stunden und die Minuten [z.B.: $\overline{1}$ h] (1 Stunde) / $\overline{25}$] (25 Minuten)].
- Wenn die Tür geschlossen wird, startet das Programm automatisch nach einem akustischen Signal. Das Display zeigt die Restzeit zum Programmende.

"IMPULS-" Programme

Bei den "IMPULS-" Programmen kommt ein impulsartiger Spülbetrieb zum Einsatz, durch den der Verbrauch und die Geräuschentwicklung minimiert und die Spülleistung verbessert werden.

WICHTIG

Die "intermittierende" Funktion der Umwälzpumpe ist KEIN Zeichen für eine Fehlfunktion, sondern ist die besondere Eigenschaft der impulsbetriebenen Spültechnik und weist somit auf eine völlig korrekte Durchführung des Spülprogramms hin.

Programm unterbrechen

Wir empfehlen, die Tür während des Programmablaufs, besonders in der zentralen Waschphase und beim letzten warmen Spülgang, nicht zu öffnen. Sollte das Gerät nach Programmstart jedoch geöffnet werden (z.B., um Geschirr hinzuzufügen), wird das Programm automatisch unterbrochen und im Display blinkt die noch verbleibende Restlaufzeit.

Beim Schließen der Tür, und *ohne irgendeine Taste drücken zu müssen*, läuft das Programm weiter ab dem Punkt, an dem es unterbrochen wurde.

WICHTIG

Sie können das laufende Programm auch unterbrechen, ohne die Tür zu öffnen. Drücken Sie hierfür die "START/STOP" Taste. Um das Programm wieder ab dem gleichen Punkt weiter laufen zu lassen, brauchen Sie nur die "START/STOP" Taste erneut zu drücken.



ACHTUNG!

Wenn die Tür während der laufenden Trocknungsphase geöffnet wird, ertönt ein akustisches Warnsignal.

Laufendes Programm ändern

Möchten Sie das laufende Programm löschen oder ändern, gehen Sie wie folgt vor:

- Halten Sie die Taste "RESET" mindestens **fünf** Sekunden gedrückt. Im Display erscheint "00", begleitet von einigen akustischen Signalen.
- Das laufende Programm wird gelöscht. Das Display zeigt zwei Striche.
- Jetzt können Sie ein neues Programm wählen.



ACHTUNG!

Bevor Sie ein neues Programm starten, versichern Sie sich, dass das Spülmittel nicht bereits eingespült wurde und füllen ggf. neues Spülmittel ein.

Programmblauf

Während des Programms zeigt das Display die Restzeit zum Programmende, die beim Ablafen der Zeit automatisch aktualisiert wird.

Bei einem eventuellen Stromausfall behält der Geschirrspüler das laufende Programm gespeichert und fängt dann wieder dort an zu arbeiten, wo es unterbrochen wurde, sobald der Strom zurückgekehrt ist.

Programmende

Das Programmende wird durch ein 5-sekündiges akustisches Signal angezeigt (falls nicht deaktiviert), das 3-mal im Abstand von 30 Sekunden wiederholt wird.

WICHTIG

Ist die Funktion "SMART DOOR" aktiviert, öffnet sich die Tür im Trockengang automatisch. Entnehmen Sie das Geschirr erst, wenn die Anzeige für das Zyklusende erscheint.

Options-Tasten

Taste "SMART DOOR"

(AUTOMATISCHE TÜRÖFFNUNG)

Diese Option aktiviert einen speziellen Mechanismus, der die Tür während oder am Ende des Trockengangs (abhängig vom Programm) wenige Zentimeter weit öffnet, sodass das Geschirr effizient und natürlich trocknen kann.

Die Dauer des gewählten Zyklus wird automatisch angepasst, um so die Temperaturen während des Spülgangs zu optimieren und merklich Energie zu sparen.

Durch das Öffnen der Tür am Ende des Trockengangs können dank der Luftzirkulation unangenehme Gerüche vermieden werden.

WICHTIG

Im Programm "ECO" ist diese Funktion automatisch aktiviert, sie kann jedoch abgeschaltet werden. Die Funktion "SMART DOOR" ist im Programm "ULTRA RAPID 24" und "VORSPULEN" nicht verfügbar.



ACHTUNG!

Bei ausgewählter Funktion darf nicht versucht werden, das Öffnen der Tür zu verhindern oder das Schließen der Tür zu erzwingen. Andernfalls kann der Mechanismus beschädigt werden. Den Bereich vor der Tür freihalten.

Taste "ALL IN 1"

Diese Option ermöglicht die optimale Ausnutzung von kombinierten Spülmitteln "ALLES in 1" ("3 in 1" - "4 in 1" - "5 in 1", usw).

Durch Drücken dieser Taste wird das eingestellte Programm so verändert, dass das verwendete Kombispülmittel beste Ergebnisse liefern kann (gleichzeitig werden die Klarspüler- und Salzfüllanzeigen unterdrückt).



ACHTUNG!

Einmal eingestellt, bleibt die Option auch für die nachfolgenden Programme aktiv (die entsprechende Leuchtanzeige bleibt an). Um sie zu deaktivieren (Leuchtanzeige ausgeschaltet), muss die Taste wieder gedrückt werden.

WICHTIG

Diese Option empfiehlt sich insbesondere, wenn das Programm **ULTRA RAPID 24'** gewählt wird. Dadurch wird die Programmdauer um ca. 15. Minuten verlängert, um die optimale Wirkung des Spülmitteltabs entfalten zu können.

Taste "STARTVERZÖGERUNG"

Die Startzeit des gewählten Reinigungsprogramms kann zwischen 1-23 Stunden verzögert werden.

Hierzu gehen Sie bitte wie folgt vor:

■ Drücken Sie die Taste "**STARTVERZÖGERUNG**" (Im Display erscheint die Anzeige "**00**").

■ Mit jedem weiteren Drücken der Taste wird die Startzeit um eine Stunde nach hinten hinaus verzögert (bis zu 23 Stunden).

■ Um den Countdown zu starten, muss dann nur noch die Taste "**START**" gedrückt werden.

Das Display zeigt die verbleibende Zeit zum Programmstart.

Am Ende des Countdown startet das gewählte Programm automatisch und die Restzeit wird angezeigt.

Um die Startzeitvorwahl auszuschalten, gehen Sie wie folgt vor:

■ Halten Sie die Taste "**RESET**" mindestens **fünf** Sekunden gedrückt. Im Display erscheint "**00**", begleitet von einigen akustischen Signalen.

■ Die Startzeitvorwahl und das gewählte Programm werden gelöscht. Das Display zeigt zwei Striche.

■ Um ein Programm erneut auszuwählen gehen Sie bitte vor, wie im Teil "**PROGRAMM EINSTELLEN**" beschrieben.

Akustisches Signal für PROGRAMMENDE ausschalten

Um das akustische Signal am **Programmende** auszuschalten, gehen Sie wie folgt vor:

WICHTIG

Die Einstellungsprozedur muss **IMMER** bei ausgeschaltetem Gerät eingeleitet werden.

1. Halten Sie die Taste "**PROGRAMMWahl**" gedrückt und schalten Sie **gleichzeitig** das Gerät mit der Taste "**START/STOP**" ein (ein kurzes Signal ertönt).

2. Halten Sie die Taste "**PROGRAMMWahl**" weiterhin für mindestens **15** Sekunden gedrückt. Während dieser Zeit werden Sie **2** akustische Signale hören.

3. Lassen Sie die Taste wieder los, sobald das **zweite** akustische Signal ertönt. Das Display zeigt "**b1**" an, d.h. der Endsummer ist aktiv.

4. Drücken Sie erneut die gleiche Taste. Im Display erscheint "**b0**", d.h. der Endsummer ist ausgeschaltet.

5. Schalten Sie den Geschirrspüler durch Drücken der Taste "**START/STOP**" aus, um Ihre Einstellung zu speichern.

Um den Endsummer wieder zu aktivieren, wiederholen Sie den Vorgang.

5. Schalten Sie den Geschirrspüler durch Drücken der Taste "**START/STOP**" aus, um Ihre Einstellung zu speichern.

Um die Speicherung wieder zu deaktivieren, befolgen sie die gleiche Prozedur.

WICHTIG

Dieser Geschirrspüler ist mit einem Überlaufschutz ausgestattet. Durch dieses Sicherheitssystem wird im Falle eines Defektes das überschüssige Wasser abgepumpt.



ACHTUNG!

Um ein ungewolltes Auslösen dieses Sicherheitsventils zu verhindern, sollte der Geschirrspüler während seines Betriebs nicht bewegt oder geneigt werden.

Falls Sie einmal das Gerät verrücken müssen, achten Sie darauf, dass es außer Betrieb ist und in der Bodenwanne kein Wasser steht.

Das zuletzt gewählte Programm speichern

Um das zuletzt gewählte Programm zu speichern, gehen Sie wie folgt vor:

WICHTIG

Die Einstellungsprozedur muss IMMER bei ausgeschaltetem Gerät eingeleitet werden.

1. Halten Sie die Taste "**PROGRAMMWahl**" gedrückt und schalten Sie **gleichzeitig** das Gerät mit der Taste "**START/STOP**" ein (ein kurzes Signal ertönt).

2. Halten Sie die Taste "**PROGRAMMWahl**" weiterhin für mindestens **30** Sekunden gedrückt. Während dieser Zeit ertönen **3** akustische Signale.

3. Lassen Sie die Taste los, wenn der **DRITTE** Signalton ertönt, (im Display erscheint "**A0**", um anzuzeigen, dass die Speicherung deaktiviert wurde).

4. Drücken Sie wieder dieselbe Taste (auf dem Display erscheint "**A1**", um anzuzeigen, dass die Speicherung aktiviert wurde).

Der Geschirrspüler führt eine Selbstdiagnose durch und zeigt einige Fehler im Display.

AUTOMATISCHE FEHLERMELDUNGEN

FEHLER	URSACHE	LÖSUNG
Anzeige E2 erscheint im Display und das akustische Signal ertönt.	Kein Wasser (Zulaufschlauch blockiert).	Gerät ausschalten, Zulaufschlauch öffnen und Zyklus erneut starten.
Anzeige E3 erscheint im Display und das akustische Signal ertönt.	Wasser kann nicht abgepumpt werden.	Bitte Ablaufschlauch auf evtl. Knicke kontrollieren und Siphon auf Verstopfungen prüfen. Sollte das Problem weiter bestehen, bitte Kundendienst kontaktieren.
Anzeige E4 erscheint im Display und das akustische Signal ertönt.	Wasserleck am Gerät	Bitte Ablaufschlauch auf evtl. Knicke kontrollieren und Siphon auf Verstopfungen prüfen. Sollte das Problem weiter bestehen, bitte Kundendienst kontaktieren.
Anzeige E5, E6, E7, Ef oder EL erscheint im Display und das akustische Signal ertönt.	Elektronische Kontrolleinheit defekt.	Kundendienst kontaktieren.
Anzeige E8 oder Ei erscheint im Display und das akustische Signal ertönt.	Das Heizelement arbeitet nicht oder die Filtereinheit ist blockiert.	Filter reinigen. Sollte das Problem weiter bestehen, bitte Kundendienst kontaktieren.

SMART Fi

Dieses Gerät ist mit der **SMART Fi+** Technologie ausgestattet, die es Ihnen dank Wi-Fi erlaubt, das Gerät via App aus der Ferne zu steuern.

Anmeldung des Gerätes (via App)

- Laden Sie die **Candy simply-Fi** App auf Ihr Gerät.

Die **Candy simply-Fi** App ist gleichermaßen für Tablets und Smartphones mit Android oder iOS geeignet.

Erfahren Sie alle Details zur **SMART Fi+** Funktion, indem Sie die App im **DEMO-Modus** auskundschaften.

- Öffnen Sie die App, erstellen Sie ein Nutzerprofil und melden Sie Ihr Gerät gemäß den Instruktionen des Geräte-Displays oder des "**Kurzanleitung**" an, welcher an Ihrem Gerät angebracht ist.

Fernsteuerung aktivieren (via App)

- Nach dem Einschalten der Maschine, jedes Mal, wenn Sie es aus der Ferne die Maschine über die App verwalten möchten, müssen Sie zuerst Geschirr, Waschmittel einladen und die Tür schließen.
Schalten Sie das Gerät ein, wählen Sie das Programm "**P0**" und drücken Sie die Taste **START/PAUSE**; Von diesem Moment an können Sie es durch die App-Befehle verwalten.

WLAN-PARAMETER

Parameter	Spezifikationen
WLAN-Standard	802.11 b/g/n
Frequenzbereich	2,412 GHz. - 2,484 GHz.
Maximale Sendeleistung Minimale	802.11b (11Mbps) +18,5 ± 2 dBm 802.11g (54Mbps) +16 ± 2 dBm 802.11n (HT20, MCS7) +14 ± 2 dBm
Empfangsempfindlichkeit	802.11b (11Mbps) -93 dBm 802.11g (54Mbps) -85 dBm 802.11n (HT20, MCS7) -82 dBm

Hiermit erklärt Candy Hoover Group Srl,

dass dieses mit  gekennzeichnete Gerät die grundlegenden Anforderungen der Richtlinie 2014/53/EU erfüllt.

Für eine Kopie der Konformitätserklärung wenden Sie sich an den Hersteller:
www.candy-group.com



LISTE DER PROGRAMME



Spülen mit Vorspülgang



Für alle Programme mit Vorspülgang wird empfohlen, eine zusätzliche Spülmittelmenge (max. 10 Gramm) direkt in den Geschirrspüler zu geben.



Programm	Beschreibung
----------	--------------

P0  = Programm zur Konfiguration der **SMART Fi** -Eigenschaften dieses Gerätes

P1	U-WASH + 	Hygiene 75°C	Programme mit antibakterieller Wirkung, geeignet zum hygienischen Spülen von Geschirr (auch besonders verkrustet), Fläschchen usw.
	PROGRAMM 	Intensiv 75°C	Für alle Töpfe und stark verschmutztes Geschirr.
	U-WASH - 	Schnell und Kräftig 65°C	Geeignet zum schnellen Spülen von stark verschmutztem Geschirr.

P2	U-WASH + 	Universal+ 70°C	Zum Spülen des täglichen Geschirrs. Zwei Klarspülgänge garantieren ein hohes Maß an Hygiene und Sauberkeit.
	PROGRAMM 	Universal 60°C	Für normal verschmutzte Töpfe und Geschirr.
	U-WASH - 	Täglich 55°C	Schneller Spülgang für normal verschmutztes Geschirr, geeignet für häufiges Spülen und normale Beladung.

P3	U-WASH + 	Ultra Silent 55°C	Extrem leises Spülprogramm. Ideal für den Betrieb in der Nacht und um die günstigen Stromtarife in der Nacht zu nutzen.
	PROGRAMM 	Eco 45°C	Programm für normal verschmutztes Geschirr (am effizientesten im Bezug auf den kombinierten Energie- und Wasserverbrauch zur Reinigung dieser Art von Geschirr). Das Programm entspricht den Normen EN 50242.
	U-WASH - 	Sanft 45°C	Für den Abwasch von empfindlichem Geschirr, Geschirr mit Dekoren, sowie Gläsern und Kristallgefäßen. Auch zu empfehlen für nur leicht verschmutztes Geschirr des täglichen Gebrauchs. Für Töpfe nicht geeignet.

P4	U-WASH + 	Ultra Rapid 59' 65°C	Nur für normal verschmutzte Töpfe und Geschirrtteile, die sofort nach der Mahlzeit gespült werden (Max. 8 Gedecke).
	PROGRAMM 	Ultra Rapid 24' 50°C	Schnellprogramm, das direkt nach der Mahlzeit erfolgen kann. Geeignet für das Spülen von 6 Gedecken.
	U-WASH - 	Vorspülen	Kurzer Vorspülgang, für Gedecke, die nach dem Frühstück oder Mittagessen in der Maschine bleiben, und erst später gespült werden sollen.

Arbeitsgänge					Programmabläufe					Durchschnittliche Programmdauer in Minuten	Zusatzfunktionen			
Reinigungsmittel für Vorspülprogramm	Spülmittel	Filter-und Arbeits- plattenreinigung	Kontrolle des Klarspülverrats	Kontrolle des Salzverrats	Vorspülen (warm)	Vorspülen (kalt)	Hauptspülgang	Erstes Kaltspülen	Zweites Kaltspülen	Nachspülen (warm) mit Klarspüler	Kaltwasseranschluss (15°C) * (Toleranz ±10%)	Taste "STARTVERZÖGERUNG"	Taste "SMART DOOR"	Taste "ALL IN 1"

N.V. = OPTION NICHT VERFÜGBAR

●	●	●	●	●	○		75°C	○	○	○	140	JA	JA	JA
●	●	●	●	●	○		75°C	○	○	○	130	JA	JA	JA
●	●	●	●	●	○		65°C	○		○	85	JA	JA	JA
	●	●	●	●		○	70°C	○	○	○	125	JA	JA	JA
	●	●	●	●		○	60°C	○		○	120	JA	JA	JA
	●	●	●	●		○	55°C	○		○	80	JA	JA	JA
	●	●	●	●		○	55°C	○		○	240	JA	JA	JA
●	●	●	●	●		○	45°C			○	205	JA	JA	JA
	●	●	●	●		○	45°C	○		○	85	JA	JA	JA
●	●	●	●	●	○		65°C			○	59	JA	JA	JA
	●	●	●	●			50°C			○	24	JA	N.V.	JA
		●				○					5	JA	N.V.	

* BEI WARMWASSERANSCHLUß KORRIGIERT SICH DIE RESTZEIT ZUM PROGRAMMIERTE AUTOMATISCH IM LAUFE DES PROGRAMMES. ■ = "IMPULS-" Programm

AQUASTOP-SYSTEM

Der Wasserzulaufschlauch ist mit einem Wasserstop-System ausgestattet. Sollte der Innenschlauch durch natürliche Alterung schadhaft werden, so blockiert das System die Wasserzufuhr zum Gerät. Die Störung wird durch das Erscheinen einer roten Markierung im Fensterchen **(A)** angezeigt. In diesem Fall muss der Wasserhahn geschlossen und der Schlauch ersetzt werden.

Sollte die Länge des Schlauches für den korrekten Anschluss nicht ausreichen, muss dieser mit einem anderen Schlauch mit geeigneter Länge ersetzt werden. Wenden Sie sich bitte hierfür an Ihren Werkskundendienst.

- (B)** Abschraubsperrle (muss gedrückt werden, um den Schlauch abschrauben zu können).

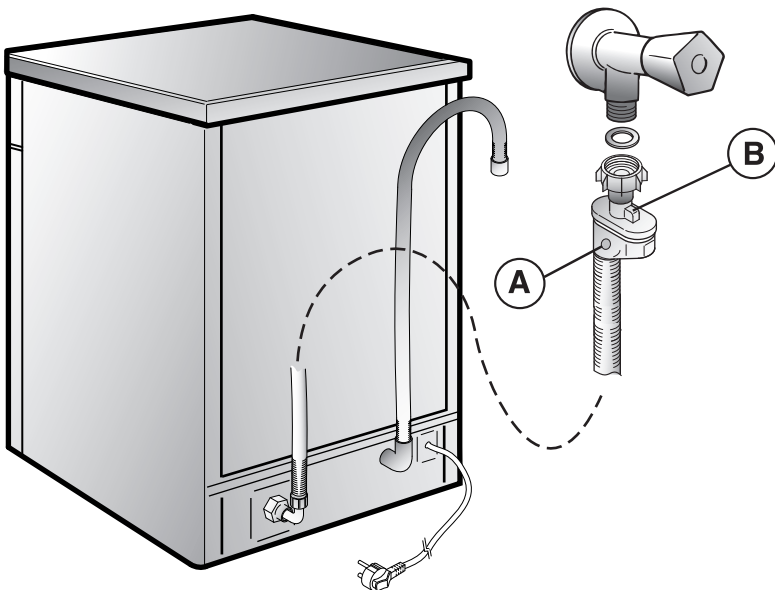

WASSERENTHÄRTER

Das Wasser enthält kalkhaltige Salze und Mineralien in je nach Wohngebieten unterschiedlich hoher Menge. Diese Substanzen setzen sich auf dem Geschirr ab und hinterlassen Flecken und weißliche Ablagerungen.

Je höher der Anteil dieser Salzverbindungen im Wasser ist, desto höher ist der Härtegrad des Wassers. Ihr Gerät ist mit einer Wasserenthärtungsanlage ausgestattet, die unter Einsatz spezieller regenerierender Spülmaschinensalze "weiches", d.h. kalkfreies Wasser für jeden Spülgang liefert. Auskunft über die Wasserhärte Ihres Wohngebietes erhalten Sie jederzeit bei Ihrem zuständigem Wasserwerk.

Enthärtereinstellung am Salzbehälter

Der Enthärter kann das Wasser in 8 Stufen bis zu 90°fH (französische Härtegrade) bzw. 50°dH (deutsche Härtegrade) aufbereiten.

In der nachfolgenden Tabelle finden Sie die entsprechenden Einstellungen je nach Härtegrad.

Stufe	Wasserhärte		Verwendung von regen. Salzen	Einstellung des Enthärters
	°fH (franz. Härtegrade)	°dH (deutsche Härtegrade)		
0	0-5	0-3	NEIN	d0
1	6-10	4-6	JA	d1
2	11-20	7-11	JA	d2
3	21-30	12-16	JA	d3
*4	31-40	17-22	JA	d4
5	41-50	23-27	JA	d5
6	51-60	28-33	JA	d6
7	61-90	34-50	JA	d7

*** Der Enthärter ist werksseitig auf der Stufe 4 eingestellt (d4) und damit den Bedürfnissen der meisten Haushalte entsprechend.**

Regulieren Sie den Wasserenthärter je nach Härtestufe Ihres Wassers wie folgt:

WICHTIG

Die Einstellungsprozedur muss IMMER bei ausgeschaltetem Gerät eingeleitet werden.

1. Halten Sie die Taste "**PROGRAMMWahl**" gedrückt und schalten Sie **gleichzeitig** das Gerät mit der Taste "**START/STOP**" ein (ein kurzes Signal ertönt).
2. Halten Sie die Taste "**PROGRAMMWahl**" weiterhin für mindestens **5 Sekunden** gedrückt und lassen Sie sie **erst dann** wieder los, wenn Sie ein akustisches Signal hören. Das Display zeigt den eingestellten Enthärtergrad an.
3. Drücken Sie wieder die gleiche Taste, um den gewünschten Enthärtergrad einzustellen. Bei jedem Drücken erhöht sich die Enthärterstufe um einen Zähler, wobei nach der Einstellung "d7" wieder "d0" angezeigt wird.
4. Schalten Sie den Geschirrspüler durch Drücken der Taste "**START/STOP**" aus, um Ihre Einstellung zu speichern.



ACHTUNG!

Falls die Einstellung aus irgendwelchem Grund nicht abgeschlossen werden sollte, ist das Gerät mit der Taste "**START/STOP**" auszuschalten und die Prozedur von Anfang an (ab Punkt 1) zu wiederholen.

Salz-Nachfüllanzeige

Dieses Gerät ist mit einer elektrischen Kontrollanzeige am Bedienfeld ausgestattet, welche aufleuchtet, wenn der Salzbehälter nachgefüllt werden muss.

WICHTIG

Weißliche Ablagerungen auf Ihrem Geschirr sind generell ein Zeichen für fehlendes Salz.

Van harte gefeliciteerd,

U heeft een uitstekende keuze gemaakt! Want Candy's huishoudelijke apparaten behoren tot de absolute top van de Europese huishoudelijke apparaten. Onze producten zijn van hoogwaardige kwaliteit en bestemd voor afnemers die alleen met het beste tevreden zijn.

Het doet ons daarom veel plezier dat wij U deze compleet nieuwe generatie afwasautomaten kunnen aanbieden. Het resultaat van jarenlang onderzoek in onze testlaboratoria, maar dat niet alleen: wij hebben hierin ook onze gedegen kennis, en niet in de laatste plaats, de ervaringen van onze intensieve klantenzorg kunnen verwerken.

U zult zien dat u een apparaat van uitstekende kwaliteit met een lange levensduur heeft aangeschaft, waarvan de wasresultaten u zeker zullen overtuigen van uw keuze.

Het Candy-assortiment omvat het hele scala van grote huishoudelijke apparaten en dit alles van hoogwaardige Candy-kwaliteit: wasmachines, afwasautomaten, wasdrogers, gas- en elektroforuizen in alle soorten en maten, koelkasten en diepvriezers.

Een verzoek: wilt u deze gebruiksaanwijzing zorgvuldig doorlezen, want het bevat niet alleen aanwijzingen m.b.t. veiligheid bij installatie, gebruik en onderhoud, maar ook een aantal belangrijke tips voor het dagelijks gebruik van de machine.

Bewaar daarom dit boekje zorgvuldig!

GARANTIE

Bij dit apparaat behoort een garantiecertificaat dat recht geeft op garanteservice.

Bewaar dit garantiebewijs in combinatie met de aankoopnota en toon het het aan de servicemonteur indien u gebruik maakt van de 2 jaar fabrieksgarantie.

BEDIENINGSPANEEL

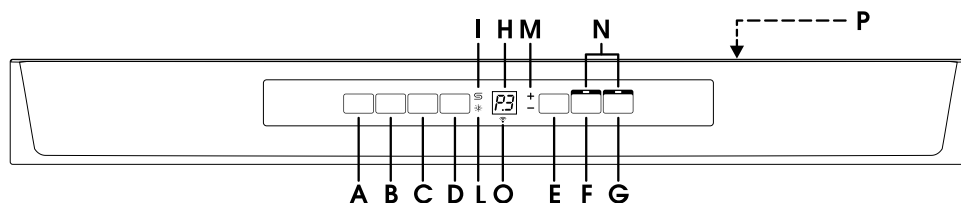

- | | |
|---|--|
| A "AAN/UIT" toets | H Digitaal display |
| B "PROGRAMMAKEUZE" toets | I "ZOUT" indicatielampje |
| C "UITGESTELDE START" toets | L "GLANSSPOELMIDDEL LEEG" indicatielampje |
| D "START/ RESET" toets
(start/afbreken programma) | M "U •WASH" indicatielampjes |
| E "U •WASH" toets | N "GEKOZEN OPTIE" indicatielampjes |
| F "SMART DOOR" optietoets | O Wi-Fi indicatielampje |
| G "ALL IN 1" optietoets | P Omschrijving programma's |

AFMETINGEN		
	Met werkblad	Zonder werkblad
Breedte x Hoogte x Diepte (cm)	60 x 85 x 60	59,8 x 82 x 57,3
Diepte met geopende deur (cm)	120	117
TECHNISCHE GEGEVENS		
Aantal standaard couverts (EN 50242)	16	
Inhoud incl. pannen en schalen	9 personen	
Toegestane druk in waterleidingen (MPa)	Min. 0,08 - Max. 0,8	
Max. stroomsterkte zekering / Max. geabsorbeerd vermogen / Netspanning	Zie type plaatje	
VERBRUIK (hoofdprogramma's)*		
Programma	Energie (kWh)	Water (L)
INTENSIEF	2,07	21
UNIVERSEEL	1,46	15
ECO	0,95	10
ULTRA RAPID 24'	0,59	9
Energieverbruik in de uitstand en de sluimerstand: 0,45 W / 0,45 W		
* Waarden opgemeten in een laboratorium opgezet volgens de Europese standaard EN 50242 (verschillen zijn mogelijk per dagelijks gebruik).		

PROGRAMMAKEUZE EN SPECIALE FUNCTIES

"U •WASH" toets

Deze knop geeft u de mogelijkheid de was intensiteit te wijzigen, afhankelijk van hoe vuil de vaat is. De was tijd en temperatuur zullen worden gewijzigd. Druk op de knop om de intensiteit van de vaat te verhogen (+ -indicatielampje) of de intensiteit van de vaat te verminderen en de wastijd opmerkelijk in te korten (- -indicatielampje). De combinatie van de knop met de 4 hoofdwas programma's stelt u in staat om 8 extra wascycli te hebben (hiermee heeft de machine een totaal van 12 programma's wassen).

BELANGRIJK

Als de afwasautomaat ingeschakeld is, zal het laatst gebruikte programma worden weergegeven.

Programma instellingen

- Open de deur en plaats de vuile vaat in de machine.
- Druk op de "AAN/UIT" toets  .
Op de display verschijnen 2 lijnen.
- Kies een programma door te drukken op de knop "PROGRAMMAKEUZE".
- Als u dat wilt, drukt u de "U •WASH" toets.
- Druk de toets in welke met u gekozen optie correspondeert (het indicatielampje gaat branden).
- Druk de "START" toets.
De duur van het programma wordt weergegeven in het display door middel van uren en minuten, bijvoorbeeld:  (1 uur) /  (25 minuten).
- Als de deur dicht is, zal, na een geluidssignaal, het programma automatisch starten. Het display toont de resterende tijd.

"IMPULSE" programma

Het "IMPULSE" programma gebruikt een impuls wastehnologie, dit reduceert het verbruik, geluid en verbetert de prestatie.

BELANGRIJK

De "stotterend" werken van de pomp **MOET NIET** beschouwd worden als een defect, het is een eigenschap van het "IMPULS" wassen. U moet dit beschouwen als een normale programma functie.

Programma onderbreking

Het openen van de deur tijdens het programma wordt afgeraden. Dit geldt met name tijdens het wassen en de warme eindspoeling. Wanneer de deur toch geopend wordt, om bijvoorbeeld borden bij te plaatsen, zal het programma stoppen en het display zal gaan knipperen met de resterende tijd.

Sluit de deur, **zonder op enige toets te drukken**. Het programma zal zijn cyclus automatisch vervolgen vanaf waar het geëindigd is.

BELANGRIJK

Een lopend programma kan eenvoudig worden onderbroken door de "AAN/UIT" toets in te drukken. In dit geval drukt u ook weer op de "AAN/UIT" toets om de machine door te starten vanaf het punt waar hij is geëindigd.



WAARSCHUWING!

Wanneer de deur tijdens de droging wordt geopend, waarschuwt een geluidssignaal u dat de droging nog niet geheel is voltooid.

Wijzigen van een lopend programma

Ga als volgt te werk wanneer u een lopend programma wilt wijzigen:

- Houd de "RESET" toets tenminste 5 seconden ingedrukt. "00" verschijnt op de display en een aantal geluidssignalen weerklinken.
- Het lopende programma wordt geannuleerd. Op de display verschijnen 2 lijnen.
- Vanaf nu kan er een nieuw programma worden gekozen.



WAARSCHUWING!

Alvorens een nieuw programma te starten dient u te controleren of er nog voldoende vaatwasmiddel aanwezig is. Til zonodig de klep van het reservoir op.

Programma uitvoering

Tijdens het programma toont het display de resterende tijd, deze wordt automatisch aangepast.

Bij een stroomstoring tijdens het programma zal de machine onthouden waar deze in het programma gebleven is dankzij een memory unit. Zodra de stroomtoevoer weer in orde zal de machine het programma hervatten.

Programma einde

Het einde van het programma wordt aangegeven door een zoemer (indien niet uitgeschakeld) gedurende 5 seconden. Het wordt 3x herhaald na telkens 30 seconden.

BELANGRIJK

Als de functie "SMART DOOR" is ingeschakeld, gaat tijdens de droogfase de deur automatisch open. Je moet wachten tot het einde van de cyclus wordt aangeduid voor het verwijderen van de vaat.

Optie toetsen

"SMART DOOR" toets

(AUTOMATISCH DEUR OPENEN)

Diese Option aktiviert einen speziellen Mechanismus, der die Tür während oder am Ende des Trockengangs (abhängig vom Programm) wenige Zentimeter weit öffnet, sodass das Geschirr effizient und natürlich trocknen kann.

Die Dauer des gewählten Zyklus wird automatisch angepasst, um so die Temperaturen während des Spülgangs zu optimieren und merklich Energie zu sparen. Durch das Öffnen der Tür am Ende des Trockengangs können dank der Luftzirkulation unangenehme Gerüche vermieden werden.

BELANGRIJK

Deze optie wordt automatisch geactiveerd in het programma "ECO". Maar het is mogelijk om het uit te schakelen. De functie "SMART DOOR" is niet beschikbaar in het programma "ULTRA RAPID 24" en "VOORWAS".



WAARSCHUWING!

Als deze optie geactiveerd is mag niets in de weg staan om de deur te openen. Gedwongen openen kan het mechanisme beschadigen.

Houd de ruimte aan de voorkant van de deur vrij and before closing, en vooraleer de deur terug te sluiten, gelieve te wachten tot het openingselement terug in de oorspronkelijke positie staat.

"ALL IN 1" toets

Deze optie optimaliseert het gebruik van "ALLES IN 1" vaatwastabletten ("3 in 1" / "4 in 1" / "5 in 1" enz...).

Door het indrukken van deze toets, selecteert u een wasprogramma dat is aangepast om het beste resultaat uit uw vaatwastabletten te halen (tevens zullen de lampjes van het zout en glansspoelmiddel uit gaan).



WAARSCHUWING!

Als u deze functie heeft geselecteerd zal deze ook automatisch bij alle volgende programma's.

U kunt dit uitschakelen door de toets nog een keer in te drukken.

BELANGRIJK

Deze optie is vooral aanbevolen bij gebruik van het ULTRA RAPID 24' programma, waarvan de duur zal worden uitgebreid met ongeveer 15 minuten voor een betere werking van de vaatwastabletten.

"UITGESTELDE START" toets

De start van de afwasautomaat kan worden ingesteld met een vertraging oplopend van 1 t/m 23 uur.

Om de start uit te stellen, gaat u als volgt te werk:

- Druk de "**UITGESTELDE START**" toets in ("00" verschijnt in het display).
- Druk nogmaals op de toets om het uitstel in uren te vergroten (elke keer drukken wordt de uitsteltijd met 1 uur verlengd tot een maximum van 23 uur).
- Om het aftellen te starten, druk "**START**". Aan het begin van het programma toont het display de resterende tijd.

Na het aftellen zal de machine zelf het programma starten en duur van het programma is in het display te zien.

Ga als volgt te werk indien u de uitgestelde start wilt annuleren:

- Houd de "**RESET**" toets tenminste 5 seconden ingedrukt. "00" verschijnt op de display en een aantal geluidssignalen weerklinken.
- De uitgestelde start en het gekozen programma zullen worden geannuleerd. Op de display verschijnen 2 lijnen.
- Vanaf dit punt **moeten** een nieuw programma en optietoetsen worden gekozen om het nieuwe programma te starten zoals te zien is in "**PROGRAMMAINSTELLINGEN**".

Alarm uitzetten bij PROGRAMMA EINDE

Het alarm voor **programma einde** kunt u als volgt uitzetten.

BELANGRIJK

De vaatwasser moet altijd uitstaan voordat u deze procedure start.

1. Druk de "**PROGRAMMAKEUZE**" toets in en zet tegelijk de vaatwasser aan door op de "**AAN/UIT**" toets te drukken (er zal een signaal klinken).
2. Houdt de "**PROGRAMMAKEUZE**" toets minimaal 15 sec. ingedrukt. (er zullen 2 signalen klinken).

3. Laat nadat het **2de** signaal heeft geklonken de toets los ("**b1**" zal op het display verschijnen om aan te geven dat het alarm aan is).
 4. Druk nogmaals op dezelfde toets "**b0**" zal in het display verschijnen om aan te geven dat het alarm uit is).
 5. Bevestig de keuze door de afwasautomaat uit te zetten met de "**AAN/UIT**" toets.
4. Druk nogmaals op dezelfde knop ("**A1**" verschijnt op de display en toont aan dat de geheugenopslag is ingeschakeld).
 5. Bevestig de keuze door de afwasautomaat uit te zetten met de "**AAN/UIT**" toets.

Om het signaal weer aan te zetten, volgt u dezelfde procedure.

Om de geheugenopslag uit te schakelen, volg dezelfde procedure.

BELANGRIJK

Deze afwasautomaat is uitgerust met een overloopbeveiliging die er automatisch voor zorgt dat de watertoevoer blokkeert wanneer zich problemen voordoen in de machine en het water niet meer weg kan.

Memoriseren van het laatst gebruikte programma

Het memoriseren van het laatst gebruikt programma kan als volgt worden ingeschakeld:



WAARSCHUWING!

Om te voorkomen dat deze beveiliging onbedoeld in werking treedt is het aan te bevelen de machine niet te verplaatsen of op te tillen terwijl deze in werking is.

Als het nodig is de machine te verplaatsen of op te tillen wacht dan tot het wasprogramma is afgelopen en het water uit de kuip is weggepompt.

BELANGRIJK

De vaatwasser moet altijd uitstaan voordat u deze procedure start.

1. Druk de "**PROGRAMMAKEUZE**" toets in en zet tegelijk de vaatwasser aan door op de "**AAN/UIT**" toets te drukken (er zal een signaal klinken).
2. Houdt de "**PROGRAMMAKEUZE**" toets minimaal **30** sec. ingedrukt. (er zullen **3** signalen klinken).
3. Laat de knop los wanneer het **DERDE** geluidssignaal klinkt ("**A0**" verschijnt op de display en toont aan dat de geheugenopslag uit staat).

De afwasautomaat is in staat zelf storingen op te sporen en een foutcode weer te geven in het display.

AUTOMATISCHE FOUTCODES

FOUTCODE	OORZAAK	OPLOSSING
E2 verschijnt in het display en het geluidssignaal gaat af.	Geen water (toevoerslang geblokkeerd).	Zet de afwasautomaat uit, deblokkeer de watertoevoer en reset het programma.
E3 verschijnt in het display en het geluidssignaal gaat af.	De machine kan geen water afpompen.	Controleer of de afvoerslang geknikt is en of de filters en de sifon geblokkeerd zijn. Als het probleem zich blijft voordoen, neem dan contact op met de Servicedienst.
E4 verschijnt in het display en het geluidssignaal gaat af.	Waterlekkage.	Controleer of de afvoerslang geknikt of gebroken is en of de filters en de sifon geblokkeerd zijn. Als het probleem zich blijft voordoen, neem dan contact op met de Servicedienst..
E5,E6,E7, Ef of EL, verschijnt in het display en het geluidssignaal gaat af.	Electronische storing.	Neem contact op met de Servicedienst.
E8 of Ei verschijnt in het display en het geluidssignaal gaat af.	Het verwarmingselement werkt niet naar behoren of de filters zijn geblokkeerd.	Reinig de filters. Als het probleem zich blijft voordoen, neem dan contact op met de Servicedienst..

SMART Fi

Dit apparaat is uitgerust met **SMART Fi** technologie die het mogelijk maakt om deze op afstand te bedienen via de App, dankzij de Wi-Fi-functie.

Machine registratie (on APP)

- Download de **Candy simply-Fi**-app op uw apparaat.

De Candy simply-Fi App is beschikbaar voor apparaten die draaien op zowel Android en iOS, zowel voor tablets en smartphones.

Krijg alle details van de SMART-Fi + functies door te bladeren door de App in de DEMO-modus.

- Open de app, maak een gebruikersprofiel en registreer het toestel volgens de instructies op het scherm van het apparaat of de "**Snelgids**" bevestigd aan de machine.

Activeer afstandsbediening (via APP)

- Nadat de machine is geregistreerd, elke keer dat u de vaatwasmachine op afstand wil bedienen via de App, moet je in de eerste plaats de vaat laden, het afwasmiddel toevoegen en de deur sluiten.
Schakel het apparaat in, selecteer het programma "**P0**" en druk op **START/RESET**; vanaf dat moment kan je het toestel beheren via de App commando's.

SNOERLOZE PARAMETERS

Parameter	Specificaties
Wireless Standaard	802.11 b/g/n
Frequentiebereik Max	2,412 GHz. - 2,484 GHz.
Zendvermogen Minimum	802.11b (11Mbps) +18,5 ± 2 dBm
	802.11g (54Mbps) +16 ± 2 dBm
Ontvangst-gevoeligheid	802.11n (HT20, MCS7) +14 ± 2 dBm
	802.11b (11Mbps) -93 dBm
	802.11g (54Mbps) -85 dBm
	802.11n (HT20, MCS7) -82 dBm

Met deze info verklaart Candy Hoover Group Srl dat het apparaat gekenmerkt

door  voldoet aan de essentiële voorwaarden van Richtlijn 2014/53/EU. Om een kopie van de conformiteitsverklaring te ontvangen, gelieve de fabrikant te contacteren via: www.candy-group.com



AFWAS PROGRAMMA-TABEL



Wassen met voorspoelen



Voor programma's met voorspoelen, adviseren wij om (direct in de machine) extra vaatwasmiddel toe te voegen (max 10 g).

Programma	Beschrijving
-----------	--------------

P0  = is het programma dat toegang geeft tot het gebruiken van de **SMART Fi** functies

P1	U·WASH + PROGRAM		Hygienisch 75°C	Een antibacterieel programma, voor het wassen en steriliseren van uw vaat (tevens zwaar bevuild) baby flesjes enz.
	PROGRAM		Intensief 75°C	Geschikt voor het wassen van zeer verontreinigde pannen en ander sort vaatwerk.
	U·WASH -		Snel en Krachtig 65°C	Bedoeld voor snelwas of erg vuile vaat.

P2	U·WASH + PROGRAM		Universeel+ 70°C	Bedoeld voor dagelijkse vaat. De laatste twee spoelingen zorgen voor een hygiënisch resultaat.
	PROGRAM		Universeel 60°C	Voor het wassen van zeer vervuilde pannen en serviesgoed.
	U·WASH -		Dagelijks 55°C	Snelprogramma, voor "normale" vuile vaat- bedoeld voor regelmatig gebruik en normale belading.

P3	U·WASH + PROGRAM		Ultra Silent 55°C	Stilste wasprogramma. Ideaal voor het gebruik 's nachts en om gebruik te maken van de gereduceerde energiekosten.
	PROGRAM		Eco 45°C	Programma voor normaal bevuild tafelgerei (het meest efficiënte in termen van energie en waterverbruik samen voor dit type tafelgerei). Programma volgens norm EN 50242.
	U·WASH -		Delicaat 45°C	Bruikbaar voor delicaat servies en glaswerk. Ook te gebruiken voor licht vervuilde vaat.

P4	U·WASH + PROGRAM		Ultra Rapid 59' 65°C	Te gebruiken als dagelijks programma bij normaal vervuilde pannen en serviesgoed die normaal gesproken dagelijks worden afgewassen (Max 8 places).
	PROGRAM		Ultra Rapid 24' 50°C	Supersnelle cyclus voor vaatwerk dat direct schoongemaakt dient te worden. Aanbevolen voor een vaat van max. 6 personen.
	U·WASH -		Voorwas	Kort voorspoel-programma voor serviesgoed dat u 'sochtends of 's middags gebruikt, als u de afwas wilt uitstellen tot na het avondeten.

Te verrichten handelingen					Programma verloop					Gemiddel de duur in minuten	Keuze functies			
Voorspoelmiddel	Afwasmiddel	Reinigingsfilterplaat	Voorraad controle spoelglansmiddel	Controle zoutvoorraad	Warm voorspoelen	Koud voorspoelen	Afwassen	Eerste koude spoeling	Tweede koude spoeling	Warm spoelen en spoelglansmiddel	Met koud-wateraansluiting (15°C)* (tolerantie ±10%)	"UITGESTELDE START" toets	"SMART DOOR" toets	"ALL IN 1" toets

N/A = KEUZEMOGELIJKHEID NIET AANWEZIG

●	●	●	●	●	○		75°C	○	○	○	140	JA	JA	JA
●	●	●	●	●	○		75°C	○	○	○	130	JA	JA	JA
●	●	●	●	●	○		65°C	○		○	85	JA	JA	JA

	●	●	●	●		○	70°C	○	○	○	125	JA	JA	JA
	●	●	●	●		○	60°C	○		○	120	JA	JA	JA
	●	●	●	●		○	55°C	○		○	80	JA	JA	JA

	●	●	●	●		○	55°C	○		○	240	JA	JA	JA
●	●	●	●	●		○	45°C			○	205	JA	JA	JA
	●	●	●	●		○	45°C	○		○	85	JA	JA	JA

●	●	●	●	●	○		65°C			○	59	JA	JA	JA
	●	●	●	●			50°C			○	24	JA	N/A	JA
		●				○					5	JA	N/A	

* WANNEER DE MACHINE WARM WATER GEBRUIKT TIJDENS EEN PROGRAMMA, KOMT AUTOMATISCH ■ = "IMPULSE" programma. OP DE DISPLAY TE STAAN HOEVEEL MINUTEN HET NOG DUURT TOT HET EINDE VAN HET PROGRAMMA.

AQUASTOP-SYSTEEM

De watertoevoerslang is met een «waterstop-systeem» uitgerust. Zou, door natuurlijke veroudering, de binnenslang lek raken, dan blokkeert het systeem de watertoevoer. Het optreden van deze storing kunt u zien aan een rode sektor in het venstertje (A).

Sluit de waterkraan en vervang de slang in z'n geheel tegen een nieuwe. Indien de slang niet lang genoeg is om deze correct aan te kunnen sluiten, dient u deze in z'n geheel door een langere slang te vervangen. Deze slang kunt u bij de servicedienst bestellen.

- (B) Beveiliging tegen draaien (druk de moer in de richting van de slang om hem los te draaien).

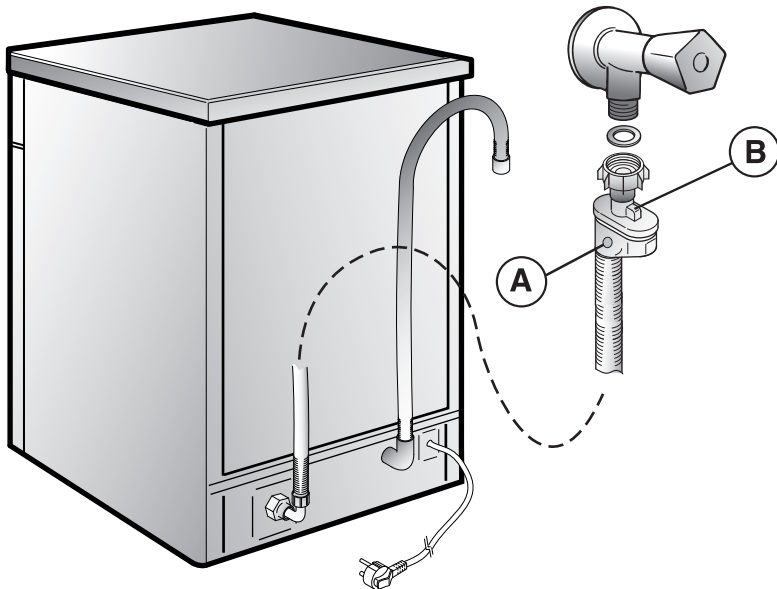

WATERONTHARDINGSSYSTEEM

Naar gelang de bron van de wateraansluiting, bevat het water zouten en mineralen die vlekken en beschadigingen aan kunnen brengen op de vaat.

Hoe meer van deze zouten en mineralen in het water aanwezig zijn, des te harder het water is. De vaatwasser heeft een wateronthardingssysteem, wat met neutraliserend zout het water onthardt voor het in de vaatwasser komt.

De hoogte van de hardheid van uw water kunt u opvragen bij het Waterschap.

Regulatie van het wateronthardingssysteem

De automatische waterverzachter kan water met een hardheidsgraad tot 90°FH (Franse gradatie) of 50°dH (Duitse gradatie) door 8 posities verzachten.

In de tabel hieronder zijn de verschillende graden weergegeven die corresponderen met de positiezetting van het systeem.

Niveau	Water hardheid		Gebruik van zout	Waterhardheid instelling
	°FH (Franse gradatie)	°dH (Duitse gradatie)		
0	0-5	0-3	NEE	d0
1	6-10	4-6	JA	d1
2	11-20	7-11	JA	d2
3	21-30	12-16	JA	d3
*4	31-40	17-22	JA	d4
5	41-50	23-27	JA	d5
6	51-60	28-33	JA	d6
7	61-90	34-50	JA	d7

Zout indicator

Dit model heeft een indicatelampje op het controlepaneel dat gaat branden als het zoutreservoir bijgevoerd moet worden.

*** De positie die wordt aangegeven (d4) van het wateronthardingprogramma is de standaard positie, ingesteld door de fabrikant, voor de meerderheid van de gebruikers die overeenkomt met de hardheid van het water.**

Om deze positie naar de juiste stand te zetten die overeenkomt met de hardheidsgraad, handel als volgt:

BELANGRIJK

De vaatwasser moet altijd uitstaan voordat u deze procedure start.

1. Druk de "**PROGRAMMAKEUZE**" toets in en zet tegelijk de vaatwasser aan door op de "**AAN/UIT**" toets te drukken (er zal een signaal klinken).
2. Houdt de "**PROGRAMMAKEUZE**" toets ingedrukt voor minimaal 5 sec. totdat er een signaal klinkt. Het huidige waterhardheidsniveau zal zichtbaar zijn in het display.
3. Druk nogmaals op de toets om het gewenste niveau in te stellen: elke keer als u de toets indrukt zal het niveau met 1 toenemen. Als u bij "d7" bent gaat het display terug naar "d0".
4. Bevestig de keuze door de afwasautomaat uit te zetten met de "**AAN/UIT**" toets.



WAARSCHUWING!

Als er zich problemen voordoen, zet dan de vaatwasser uit dmv de "AAN/UIT" knop en start de procedure opnieuw vanaf het begin (STAP1).

BELANGRIJK

Witte vlekken op het servies geven aan dat het zoutreservoir aangevuld moet worden.

La Ditta costruttrice declina ogni responsabilità per eventuali errori di stampa contenuti nel presente libretto. Si riserva inoltre il diritto di apportare le modifiche che si renderanno utili ai propri prodotti senza compromettere le caratteristiche essenziali.

Per consultare la scheda tecnica relativa al prodotto, fare riferimento al sito web del produttore.

The manufacturer declines all responsibility in the event of any printing mistakes in this booklet. The manufacturer also reserves the right to make appropriate modifications to its products without changing the essential characteristics.

To consult the product fiche, please refer to the manufacturer website.

Le constructeur décline toute responsabilité pour les éventuelles erreurs d'imprimerie contenues dans le présent mode d'emploi. Il se réserve en outre le droit d'apporter toutes modifications qui se révéleraient utiles à ses propres produits sans pour autant en compromettre les caractéristiques essentielles.

Pour voir la fiche technique du produit, reportez-vous au site web du fabricant.

El fabricante declina toda responsabilidad por los posibles errores de impresión que puedan haber en este libreto. Asimismo, se reserva el derecho de efectuar las modificaciones que se consideren útiles a sus propios productos sin comprometer las características esenciales.

Para consultar las características técnicas, por favor diríjase a la dirección de internet del productor.

O fabricante declina toda a responsabilidade por possíveis erros de impressão que possam haver neste manual. Assim, reserva-se o direito de efectuar as modificações que se considerem úteis sem comprometer as características essenciais do produto.

Para consultar a ficha técnica do produto, por favor consulte o website do fabricante.

Wir schließen die Haftung für alle evtl. Druckfehler aus. Kleinere Änderungen und technische Weiterentwicklungen im Detail vorbehalten.

Für die technischen Daten des Produktes schauen Sie bitte auf der Internetseite des Herstellers nach.

Wij stellen ons niet aansprakelijk voor eventuele drukfouten. Kleine veranderingen en technische ontwikkelingen zijn voorbehouden.

Om de productfiche te raadplegen, verwijzen wij u door naar de website van de fabrikant.



IT

EN

FR

ES

PT

DE

NL

17.02 - 41903470